

**CHAMP™ CAR SEAT
WITH WILDER™ BASE**
USER GUIDE
GUÍA DEL USUARIO



IMPORTANT

THIS USER GUIDE CONTAINS A MANDATORY ARBITRATION CLAUSE AND CLASS ACTION WAIVER (“ARBITRATION AGREEMENT”) THAT AFFECTS YOUR LEGAL RIGHTS, REQUIRES YOU TO ARBITRATE DISPUTES, AND LIMITS THE MANNER IN WHICH YOU CAN SEEK RELIEF.

IMPORTANTE

ESTA GUÍA DEL USUARIO CONTIENE UNA CLÁUSULA DE ARBITRAJE OBLIGATORIO Y RENUNCIA A DEMANDA COLECTIVA (“ACUERDO DE ARBITRAJE”) QUE AFECTA SUS DERECHOS LEGALES, REQUIERE QUE ARBITRE LAS DISPUTAS Y LIMITA LA MANERA EN QUE PUEDE SOLICITAR COMPENSACIÓN.

CHAMP™, WILDER™, CLICKTIGHT®, SERENITYSHADE™, REBOUNDREDUCE™, BOB®, BOB Gear®, and BRITAX® are trademarks owned by Britax. All rights reserved. ©2023 Britax Child Safety, Inc. This product and its components are subject to change without notice.

CHAMP™, WILDER™, CLICKTIGHT®, SERENITYSHADE™, REBOUNDREDUCE™, BOB®, BOB Gear®, y BRITAX® son marcas comerciales propiedad de Britax Child Safety, Inc. Todos los derechos reservados. ©2023 Britax Child Safety, Inc. Impreso en China. Este producto y sus componentes se encuentran sujetos a cambios sin previo aviso.

P14781900_A:06.23



Table of Contents

Child Restraint Overview	3
Safety Information	6
Important Notes.....	9
Certification	11
Registration	12
Child Fit Information.....	13
ReboundReduce™ Stability Bar	14
Using with the Base	15
Overhang.....	15
Adjusting the Recline Angle	15
ClickTight Indicator	17
Lap-Shoulder Belt Installation	18
Lap Belt Installation.....	21
Lower Connector Installation.....	24
Attaching the Child Restraint to the Base.....	28
Removing the Child Restraint from the Base.....	28
Uninstalling the Base.....	29
Using without the Base	31



Adjusting the Recline Angle	32
Lap-Shoulder Belt Installation with European Belt Guide.....	33
Lap-Shoulder Belt Installation	36
Lap Belt Installation.....	39
Securing Your Child	42
Child Restraint Functions.....	46
Adjusting the Harness	46
Adjusting the Buckle Position	48
Adjusting the Hip Slots	51
Carry Handle Position	54
Head Pad & Infant Positioning Pillow	55
SerenityShade™	56
BOB Gear Strollers.....	57
Using the Lower Anchors	58
Vehicle Compatibility.....	59
Care and Maintenance	62
Cleaning.....	71
Warranty	72
Arbitration Agreement	74



Child Restraint Overview

WILDER INFANT SEAT BASE

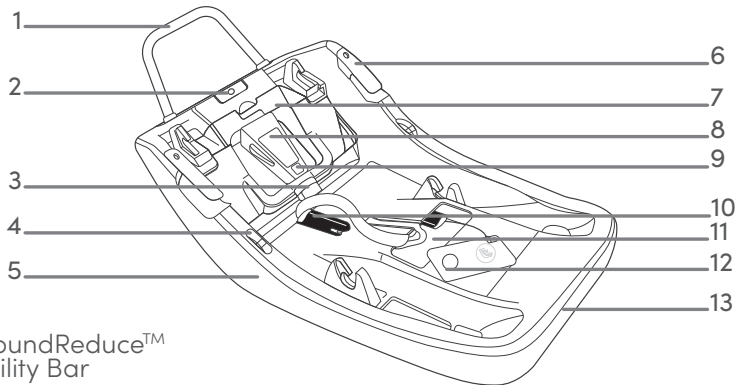

1. ReboundReduce™ Stability Bar
2. Recline Button
3. ClickTight Locking Point
4. Recline Angle Indicator (2)
5. Recline Foot (under base)
6. Belt Guides (2)
7. ClickTight
8. ClickTight Handle
9. ClickTight Indicator Window
10. Lower Connectors
11. Serial Number & Manufacture Date Label (inside compartment)
12. Lower Connector Storage Compartment Lid
13. Secondary User Guide Storage



CHAMP CARRIER

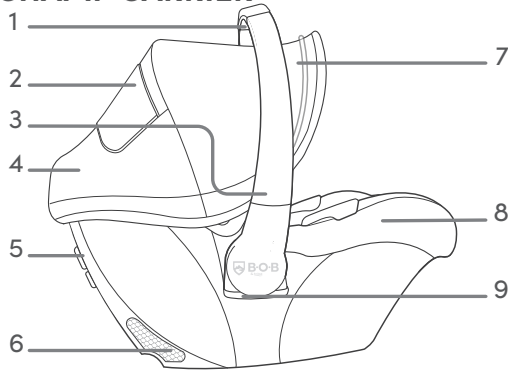

1. Carry Handle Adjustor
2. Canopy Window
3. Carry Handle
4. Canopy
5. European Belt Guide
6. SafeCell®
7. SerenityShade™ Storage Pocket
8. Seat Cover
9. Stroller Adapter Connection
- 4

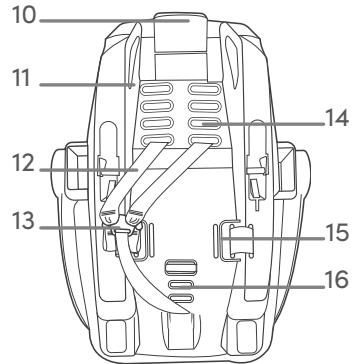

10. Release Lever from Base and Stroller
11. Serial Number & Manufacture Date Label
12. Harness Straps
13. Harness Yoke
14. Harness Slots
15. Hip Slots
16. Buckle Slots

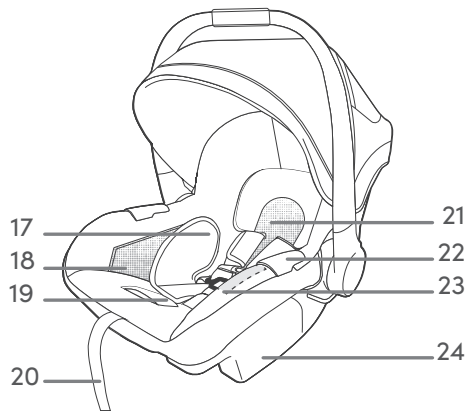

- 17. Infant Positioning Pillow (optional)
- 18. Mesh Accessory Pocket
- 19. Harness Adjuster Lever
(under cover)
- 20. Harness Adjuster Strap
- 21. Head Pad Pillow (optional)
- 22. Baseless Install Belt Guides (2)
- 23. User Guide Storage (under cover)

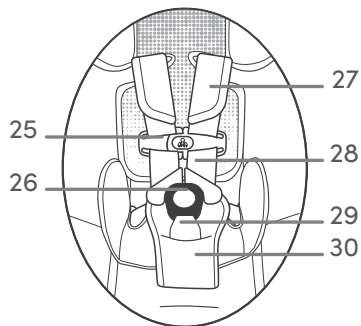

- 24. Carrier Shell
- 25. Chest Clip
- 26. Harness Buckle
- 27. Comfort Pads
(optional)
- 28. Harness Straps
- 29. Buckle Strap
- 30. Belly Pad (optional)

Safety Information

WARNING!

DEATH or SERIOUS INJURY can occur.

Read all instructions before use of the infant carrier.

- Failure to follow all warnings and instructions could result in **SERIOUS INJURY OR DEATH**.
- Use only in a rear-facing position when using it in the vehicle.
- Use only with children who weigh between 4 and 30 pounds (1.8 and 13.6 kg) and whose height is 32 inches (81.3 cm) or less.
- Snugly adjust the belts provided with this child restraint around your child.
- Follow all instructions on this child restraint and in the written instructions located under the seat cover. Keep the instructions with the restraint for future use.
- Secure this child restraint with the vehicle's child restraint anchorage system, if available, or with a vehicle belt. Using both methods is not approved and may cause the child seat not to perform as intended.
- Register your child restraint with the manufacturer.
- **NEVER** leave child unattended.
- **Suffocation Hazard:** Infant carrier can roll over on soft surfaces and suffocate child. **NEVER** place carrier on beds, sofas, or other soft surfaces.



- Fall Hazard: Child's activity can move carrier. **NEVER** place carrier on counter tops, tables, or any other elevated surface.
- A snug strap should not allow any slack. You should not be able to pinch excess.
- This child seat can only be used in the following classes of vehicles: multi-purpose passenger vehicles, passenger cars, or trucks.
- In a vehicle with rear designated seating positions, vehicle owners should be alerted that, according to accident statistics, children are safer when properly restrained in the rear seating positions than in the front seating positions. To ensure your child's safety, please study Vehicle Seating Positions on page 60 and consult your vehicle owner's manual.
- The use of non-Britax covers, inserts, toys, accessories, or tightening devices is not approved by Britax. Their use could cause this child seat not to perform as intended in a crash.
- **ALWAYS** check the back seat upon leaving your vehicle to prevent leaving a child restrained in the infant car seat alone in the vehicle.
- Fall Hazard: The carrier can fall from the shopping cart. **DO NOT** use on shopping cart.
- Fall Hazard: **NEVER** use this child restraint on boats, low speed vehicles (LSV), all-terrain vehicles (ATV), golf carts, or any other non-certified application.
- Strangulation Hazard: Children have **STRANGLED** in loose or partially buckled harness straps. Fully restrain the child even when carrier is used outside the vehicle.



- ALWAYS lift infant car seat by both sides of carry handle after installation in base to verify that it is secure.
- DO NOT use the infant carrier if it is damaged or broken.
- To prevent injury due to deterioration or hidden damage, DO NOT use this infant car seat and base if it is older than six (6) years or has been in a moderate or severe crash. See expiration date on the date of manufacture label located on the infant car seat and base.
- Always make sure the child restraint system is secured to the vehicle, even when unoccupied, since in a crash an unsecured child restraint system may injure occupants.
- The primary protection for occupants of a vehicle in a collision is the body of the vehicle itself; a child seat will not protect a child when a vehicle is seriously impacted. However, correctly installed, a child seat will substantially improve chances for survival in most crashes. Make sure all users fully understand the correct ways to use this child seat in a vehicle.
- Do NOT route belt(s) through ClickTight handle opening for any installation method.

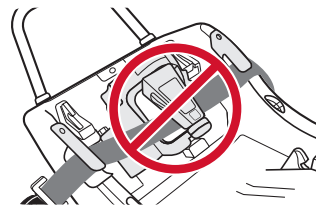



IMPORTANT NOTES

- Discontinue use of this child seat if it has been in a moderate or severe crash. It is not necessary to replace a car seat after a minor crash defined by the U.S. National Highway Traffic Safety Administration (NHTSA) as:
 - a. The vehicle is drivable from the crash site; and
 - b. The vehicle door nearest the child seat was not damaged; and
 - c. No vehicle occupants were injured; and
 - d. There is no visible damage to the child seat; and
 - e. The airbags (if present) did not deploy.
- Verify that the child restraint and child restraint belts or straps do not interfere with the opening and closing of the vehicle door.
- Consult vehicle user guide to ensure child restraint installation does not interfere with function of vehicle seats.
- Ensure the lower harness (waist) straps are firmly adjusted in a position so that the child's pelvic area is secure.
- Ensure the upper harness (shoulder) straps are firmly adjusted so that the child is secure.
- Do not, except as described in this booklet, attempt to disassemble any part of the child seat or change the way the harness or vehicle's seat belts are used.
- Do not allow children to play with this child seat.
- Do not use anything to raise the child seat off vehicle seat except as



described in these instructions. In a crash, this could cause the child seat not to perform as intended.

- Store the infant car seat in a safe, dry place when it will not be used for an extended period of time. Do not place heavy objects on top of it.
- Third party recommendations are subject to change, so we recommend you visit their websites for the most up to date recommendations.



Certification

MOTOR VEHICLES

This child restraint system conforms to all applicable Federal motor vehicle safety standards (FMVSS 213).



Certified for
Aircraft Travel

**This Restraint is Certified For Use in Motor
Vehicles and Aircraft.**

AIRCRAFT - BASELESS INSTALLATION WITH LAP BELT (SEE PAGE 39)

- Install your child restraint in a window seat to avoid blocking the aisle.
- If the aircraft lap belt is too short, ask a flight attendant for a belt extender.
- Your child may experience discomfort if the buckle is located in the seating area of the child restraint after installation.
- Inflatable aircraft lap belts are not compatible with this child seat.
- This seat may not fit all aircraft. Contact your airline prior to travel to verify fit.



REGISTRATION

Child restraints could be recalled for safety reasons. You must register this restraint to be reached in a recall. Send your name, address, e-mail address if available and the restraint's model number and manufacturing date to Britax Child Safety, Inc. P.O. Box 91167 Allentown, PA 18109-9925, or call 1-888-427-4829 or 1-704-409-1699, or register online at us.britax.com/registration. For recall information, call the U.S. Government's Vehicle Safety Hotline at 1-888-327-4236 (TTY 1-800-424-9153), or go to <http://www.NHTSA.gov>.

For your convenience, record all the information about your child seat below. Refer to the Serial Number & Manufactured Date Label for all information (see page 3).

Model Name and Number: _____

Serial Number: _____

Batch Number: _____

Date of Manufacture: _____



CHILD FIT INFORMATION

Use rear-facing only with children:

- who weigh between 4 and 30 lbs (1.8 and 13.6 kg) and
- who are 32" (81.3 cm) in height or less and
- when the top of the head is 1" (2.5 cm) or more below the top of the shell and
- when the harness straps are located in the closest harness slot below the child's shoulders.

IMPORTANT: See Adjusting the Harness on page 46 for additional child fit guidance.

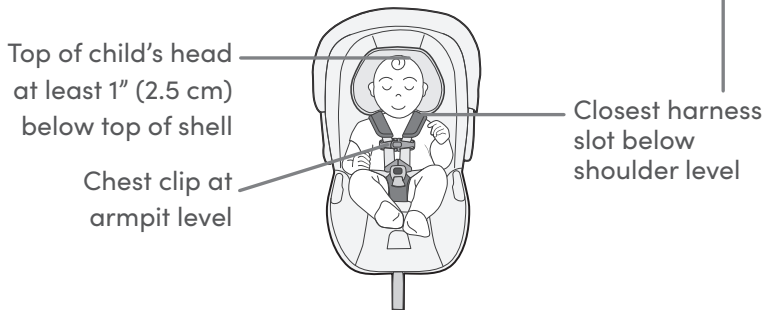

REBOUNDREDUCE™ STABILITY BAR

ATTACHING THE REBOUNDREDUCE™ STABILITY BAR

1. **Push** the ReboundReduce™ Stability Bar into the receivers on the base until a click is heard.

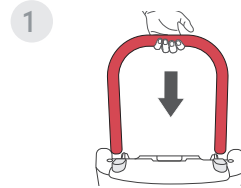

2. **Pull** up on the ReboundReduce™ Stability Bar to verify that it is secure.

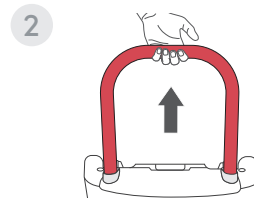

NOTE: The ReboundReduce™ Stability Bar cannot be removed once installed.



Using with the Base

Before installing the child restraint:

- Check that your vehicle seat belt is compatible with the child restraint by referring to your vehicle owner's manual and page 61 in this user guide.

OVERHANG

It is important that the base of the child restraint rests completely flat on the vehicle seat with no side overhang. It is permissible to allow up to 4.7" (11.9 cm) of the base to hang over the edge of the vehicle seat.

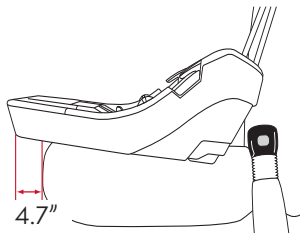

ADJUSTING THE RECLINE ANGLE

IMPORTANT: Vehicle must be parked on a level surface.

1. **Press** the recline adjustment button.
2. **Place** the base on the vehicle seat.

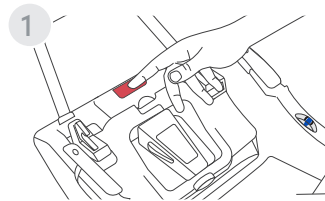

15

3. **Move** the base up or down until the entire blue marker is completely visible between the two lines on the recline angle indicators.

IMPORTANT: After the child is secured in the child restraint and the child restraint is attached to the base, ensure that the entire blue marker is completely visible between the two lines on the recline angle indicator.

If there is a problem achieving the proper recline angle after installing, try another approved seating position in your vehicle or:

- Uninstall** the base and lower the recline angle adjustment foot to the lowest position.
- Remove** the base from the vehicle and place a rolled towel or pool noodle in the vehicle seat bight.
- Place** the base against the towel or pool noodle and install.

NOTE: If a towel or pool noodle is needed for the recline angle, the recline angle adjustment foot on the base should remain in its lowest position.

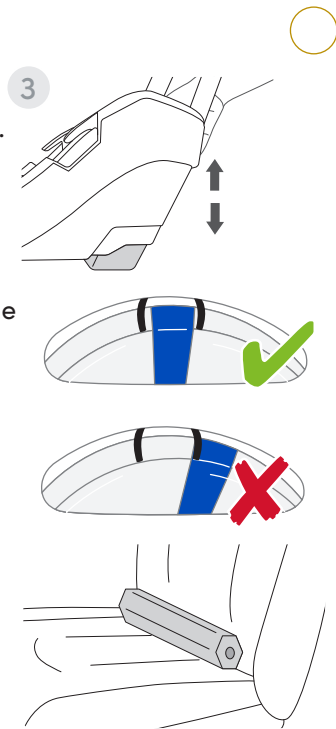



CLICKTIGHT INDICATOR

The ClickTight indicator window will be **ENTIRELY GREEN** (a) when the ClickTight is fully open and (b) when it is closed correctly.

- a. When ClickTight is fully open, the indicator window will be entirely green.
- b. When ClickTight is closed correctly, the indicator window will be entirely green.

NOTE: If any red is visible, continue to push ClickTight closed until only green can be seen.

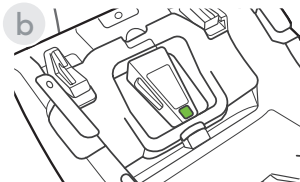
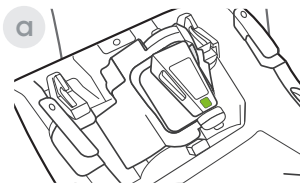

LAP-SHOULDER BELT INSTALLATION

NOTE: Do not lock/switch the vehicle belt retractor. The ClickTight replaces the need for a locked/switched vehicle belt.

Do not route belt(s) through ClickTight handle opening.

1. **Place** the base on the vehicle seat.
2. **Open** the ClickTight.
 - a. **Grab** the ClickTight handle and squeeze the button.
 - b. **Lift** the ClickTight handle.

NOTE: When ClickTight is fully open and button is released the indicator window will be **ENTIRELY GREEN**.

3. **Pull** the lap and shoulder belt across the base.

NOTE: Ensure the vehicle belt is not twisted.

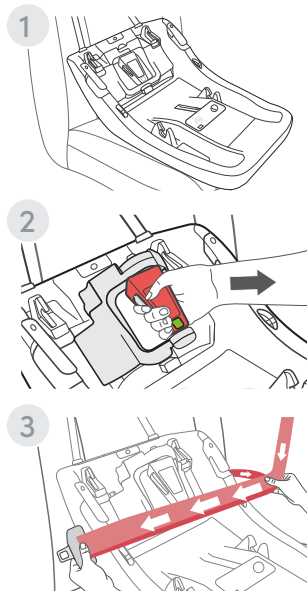



4. **Tuck** the vehicle belt under the ClickTight and belt guides and buckle the vehicle belt.

NOTE: Ensure the lap and shoulder belts are both tucked under the ClickTight completely.

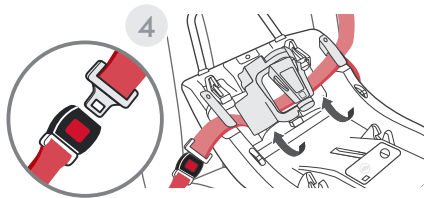

5. **Remove** slack from the vehicle belt.

NOTE: Overtightening the belt may prevent the ClickTight from closing.

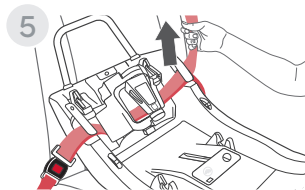

6. **Close** the ClickTight by pushing down on the ClickTight handle.

NOTE: Ensure indicator in window is **ENTIRELY GREEN**.

NOTE: A click helps confirm the ClickTight is secure.

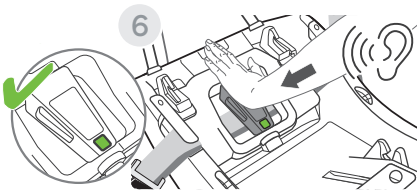

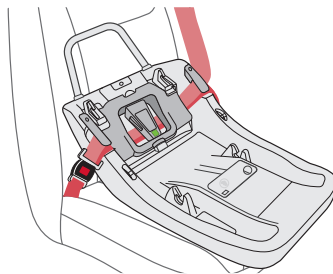

Base Installation with Lap-Shoulder Belt

CHECKLIST

- ✓ The base is secure when it moves less than 1" (2.5 cm) front-to-back or side-to-side at the vehicle belt path.
- ✓ The entire blue marker is completely visible between the two lines on the recline angle indicators.
- ✓ Lap and shoulder belt are both routed under both belt guides and the ClickTight.
- ✓ Lower connector storage compartment lid is closed and secure prior to attaching carrier.
- ✓ ClickTight indicator window is entirely green and no red is visible.



LAP BELT INSTALLATION

IMPORTANT: Vehicle belt **MUST** be locked according to your vehicle owner's manual.

1. **Place** the base on the vehicle seat.
2. **Open** the ClickTight.
 - a. **Grab** the ClickTight handle and squeeze the button.
 - b. **Lift** the ClickTight handle.

NOTE: When ClickTight is fully open the indicator window will be **ENTIRELY GREEN**.

3. **Pull** the lap belt across the base.
NOTE: Ensure the vehicle belt is not twisted.

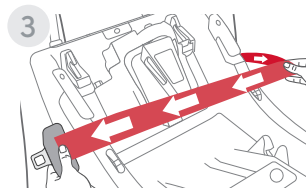
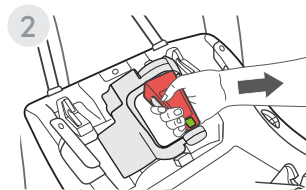
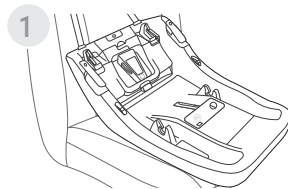

4. **Tuck** the vehicle belt under the ClickTight and belt guides and buckle the vehicle belt.

NOTE: Ensure the vehicle belt is tucked under the ClickTight completely.

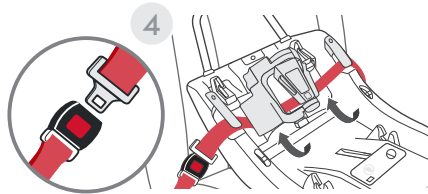

5. **Lock** the vehicle belt according to your vehicle owner's manual.

NOTE: Overtightening the vehicle belt may prevent the ClickTight from closing.

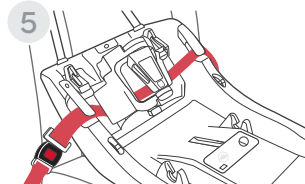

6. **Close** the ClickTight by pushing down on the ClickTight handle.

NOTE: Ensure indicator in window is **ENTIRELY GREEN**.

NOTE: A click helps confirm the ClickTight is secure.

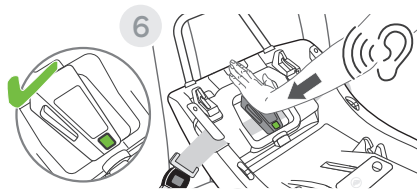

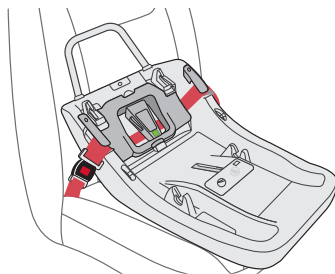

Base Installation with Lap Belt

CHECKLIST

- ✓ The base is secure when it moves less than 1" (2.5 cm) front-to-back or side-to-side at the vehicle belt path.
- ✓ The entire blue marker is completely visible between the two lines on the recline angle indicators.
- ✓ Lap belt is routed under both belt guides and the ClickTight.
- ✓ Vehicle belt is locked.
- ✓ Lower connector storage compartment lid is closed and secure prior to attaching carrier.
- ✓ ClickTight indicator window is entirely green and no red is visible.

LOWER CONNECTOR INSTALLATION

1. **Place** the base on the vehicle seat.

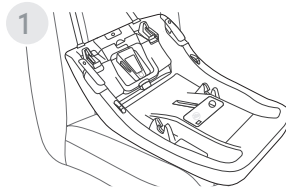

2. **Open** the ClickTight.

- Grab** the ClickTight handle and squeeze the button.
- Lift** the ClickTight handle.

NOTE: When ClickTight is fully open the indicator window will be **ENTIRELY GREEN**.

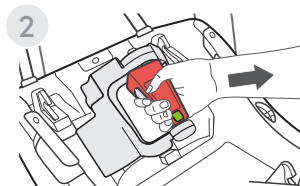

3. **Open** the storage compartment lid and remove the lower connectors and lengthen. Close the storage compartment lid.

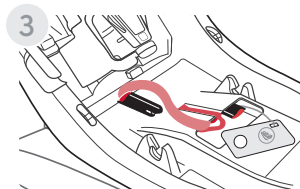



4. **Tuck** the lower connector strap under the ClickTight and belt guides.

NOTE: Ensure the strap is tucked under the ClickTight completely.

NOTE: Ensure the connector strap is not blocking the locking point for the ClickTight.

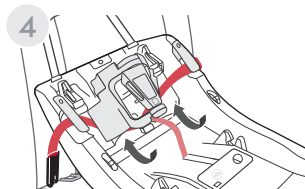

5. **Push** the lower connectors onto the vehicle lower anchors until a click is heard.

NOTE: Pull the lower connectors to verify they are secure.

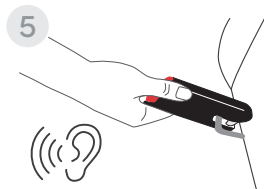

6. **Pull** the adjustment strap to remove slack.

NOTE: Overtightening the belt may prevent the ClickTight from closing.

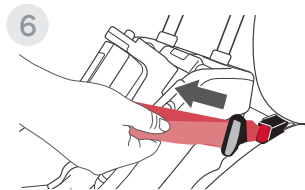

7. **Close** the ClickTight by pushing down on the ClickTight handle.

NOTE: Ensure indicator in window is **ENTIRELY GREEN**.

NOTE: A click helps confirm the ClickTight is secure.



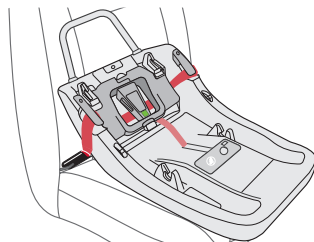

Base Installation with Lower Connectors

CHECKLIST

- ✓ The base is secure when it moves less than 1" (2.5 cm) front-to-back or side-to-side at the vehicle belt path.
- ✓ The entire blue marker is completely visible between the two lines on the recline angle indicators.
- ✓ Lower connector strap is routed under both belt guides and the ClickTight.
- ✓ Lower connector storage compartment lid is closed and secure prior to attaching carrier.
- ✓ ClickTight indicator window is entirely green and no red is visible.

ATTACHING THE CHILD RESTRAINT TO THE BASE

1. **Ensure** that the base is securely installed.

NOTE: Ensure lower connector storage compartment lid is secure over lower connector storage prior to placing child restraint into the base.

2. **Place** the child restraint into the base and press down until a click is heard.
3. **Pull** up on both sides of the child restraint to verify attachment.
4. **Ensure** that the carry handle is in a locked position and check that the recline angle is still correct.

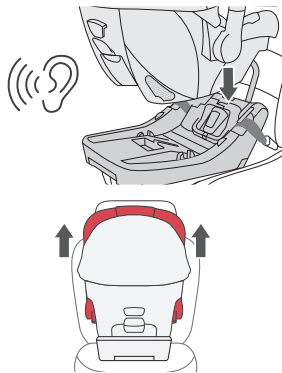

REMOVING THE CHILD RESTRAINT FROM THE BASE

1. **Pull** up and hold the lever on the back of the child restraint.
2. **Lift** the child restraint up from the base using the carry handle.

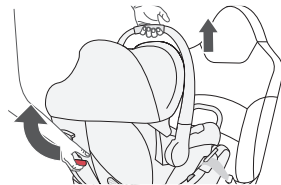



UNINSTALLING THE BASE

LAP SHOULDER BELT UNINSTALL

1. **Unbuckle** the vehicle belt.
2. **Open** the ClickTight.
 - a. **Grab** the ClickTight handle and squeeze the button.
 - b. **Lift** the ClickTight handle.
3. **Pull** the belt from the base belt routes.

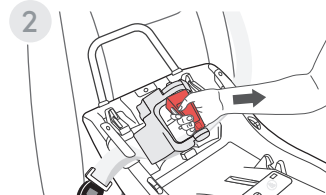
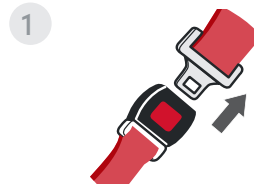

LAP BELT UNINSTALL

1. **Unbuckle** the vehicle belt.



2. **Open** the ClickTight.
 - a. **Grab** the ClickTight handle and squeeze the button.
 - b. **Lift** the ClickTight handle.
3. **Pull** the belt from the base belt routes.

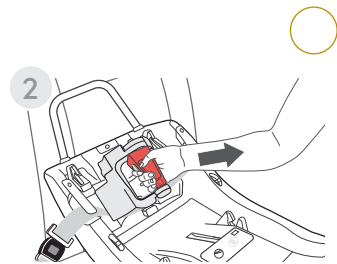

LOWER CONNECTOR UNINSTALL

1. **Loosen** the lower connector straps.
2. **Press** each of the red release buttons on the lower connectors and release from vehicle anchors.

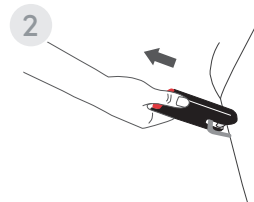



3. **Open** the ClickTight.
 - a. **Grab** the ClickTight handle and squeeze the button.
 - b. **Lift** the ClickTight handle.

4. **Store** the lower connectors in the storage compartment in the base and **replace** the storage compartment lid.

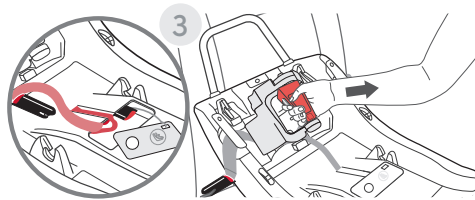

Using without the Base

Before installing the child restraint:

- Secure the child in the child restraint before installing in the vehicle.
- Check that your vehicle seat belt is compatible with the child restraint by referring to your vehicle owner's manual and page 61 in this user guide.
- Check your vehicle owner's manual to determine how to lock your vehicle belt system.

ADJUSTING THE RECLINE ANGLE

- When installed, the level line on the label of the child restraint should be level to the ground.

If there is a problem achieving the proper recline angle after installing, try another approved seating position in your vehicle or:

- Uninstall** the child restraint and remove it from the vehicle seat.
- Place** one or more rolled towels or pool noodles in the vehicle seat bight.
- Place** the child restraint against the towel(s) or pool noodle(s) to level the child restraint and install.

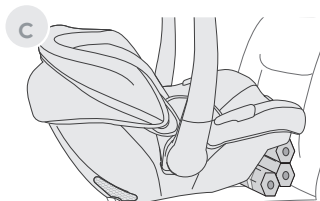
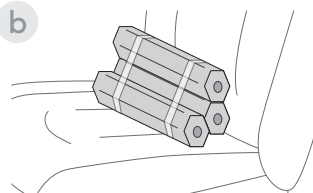
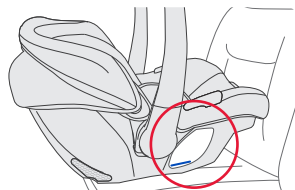



LAP-SHOULDER BELT INSTALLATION WITH EUROPEAN BELT GUIDE

IMPORTANT: Check your vehicle owner's manual to determine how to lock your vehicle belt system.

- If you cannot lock your vehicle seat belt you must use a locking clip. Locking clips are available from Britax at 1-888-427-4829 or 1-704-409-1699.

1. **Secure** your child in the child restraint before installing in the vehicle. See page 42.
2. **Place** the child restraint rear facing on the vehicle seat.
3. **Pull** the vehicle belt out and route the lap portion under the child restraint belt guides and buckle.

NOTE: Verify that the vehicle belt is not twisted.

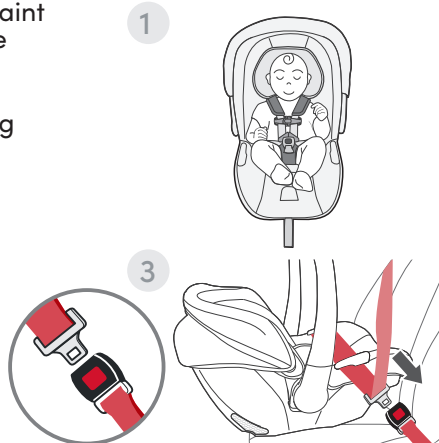

4. **Wrap** the shoulder belt around the child restraint, through the European belt guide. Lock your vehicle seat belt system as instructed by your vehicle owner's manual.

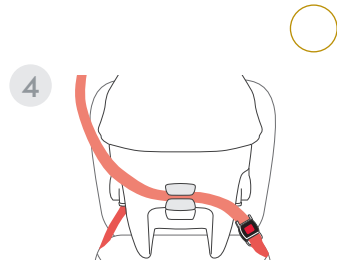

5. **Push** the child restraint firmly into the vehicle seat while removing all slack from the lap portion and then the shoulder portion of the vehicle belt.

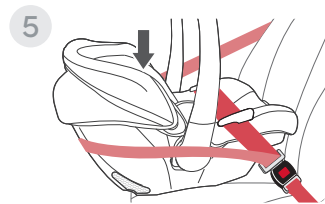

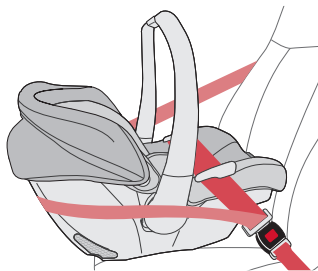

Lap-Shoulder Belt Installation with European Belt Guide

CHECKLIST

- ✓ The child restraint is secure when it moves less than 1" (2.5 cm) front-to-back or side-to-side at the vehicle belt path.
- ✓ Recline angle is correct. The proper recline angle is achieved when the level line on the child restraint is level to the ground.
- ✓ The carry handle is rotated into any locked position.

LAP-SHOULDER BELT INSTALLATION

IMPORTANT: Check your vehicle owner's manual to determine how to lock your vehicle belt system.

- If you cannot lock your vehicle seat belt you must use a locking clip. Locking clips are available from Britax at 1-888-427-4829 or 1-704-409-1699.

1. **Secure** your child in the child restraint before installing in the vehicle. See page 42.
2. **Place** the child restraint rear facing on the vehicle seat.
3. **Pull** the vehicle belt out and route the lap portion under the child restraint belt guides and buckle

NOTE: Verify that the vehicle belt is not twisted.

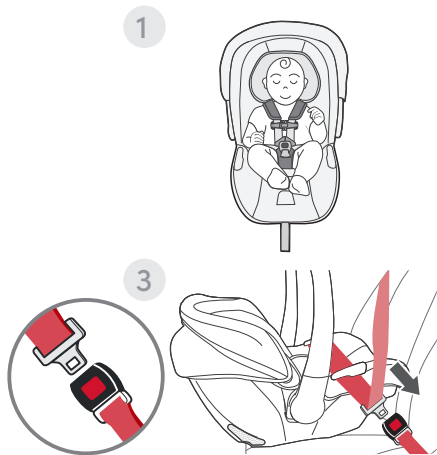



4. **Lock** your vehicle seat belt system as instructed by your vehicle owner's manual.

5. **Push** the child restraint firmly into the vehicle seat while removing all slack from the lap portion and then the shoulder portion of the vehicle belt.

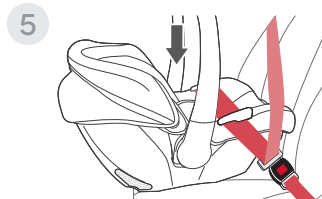
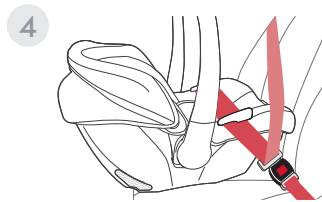

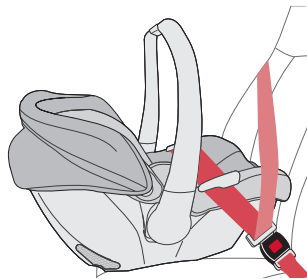

Lap-Shoulder Belt Installation

CHECKLIST

- ✓ The child restraint is secure when it moves less than 1" (2.5 cm) front-to-back or side-to-side at the vehicle belt path.
- ✓ Recline angle is correct. The proper recline angle is achieved when the level line on the child restraint is level to the ground.
- ✓ The carry handle is rotated into any locked position.



LAP BELT INSTALLATION

IMPORTANT: Check your vehicle owner's manual to determine how to lock your vehicle belt system.

1. **Secure** your child in the child restraint before installing in the vehicle. See page 42.
2. **Place** the child restraint rear facing on the vehicle seat.

1



3. **Pull** the vehicle belt out and route under the child restraint belt guides and buckle.

NOTE: Verify that the vehicle belt is not twisted.

3

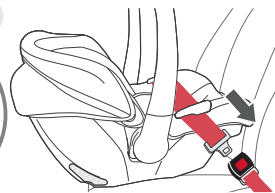

39

4. **Lock** your vehicle seat belt system as instructed by your vehicle owner's manual.

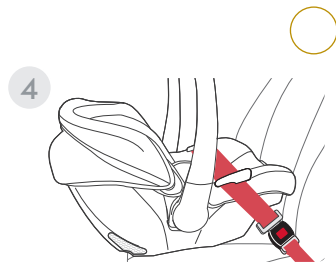

5. **Push** the child restraint firmly into the vehicle seat while removing all slack from the vehicle belt.

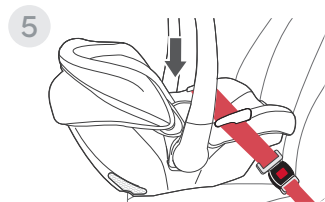

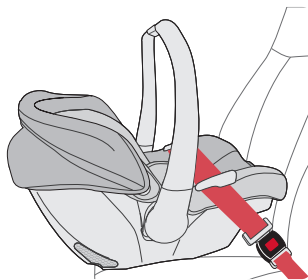

Lap Belt Installation

CHECKLIST

- ✓ The child restraint is secure when it moves less than 1" (2.5 cm) front-to-back or side-to-side at the vehicle belt path.
- ✓ Recline angle is correct. The proper recline angle is achieved when the level line on the child restraint is level to the ground.
- ✓ The carry handle is rotated into any locked position.

Securing Your Child

IMPORTANT: Remove bulky coats, jackets and / or bulky sports equipment before putting the child in the child restraint.

1. **Ensure** that you have followed all instructions for adjustment of the harness, buckle, and hip slots into the correct position for your child. See page 46.
2. **Loosen** the harness by pressing down the harness adjuster lever while pulling both harness straps forward.
3. **Press** the tab and pull apart to open the chest clip.

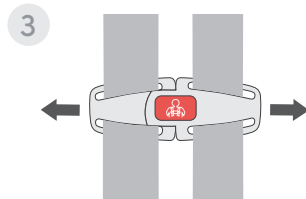
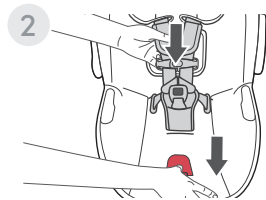
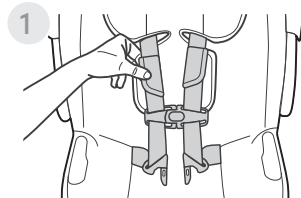



4. **Release** the buckle and attach the harness straps to the harness holders.

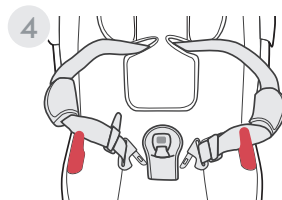

5. **Place** the child in the child restraint as shown. Ensure the child is positioned upright in the child restraint and not slouching. Their bottom and back must rest flat against the child restraint.

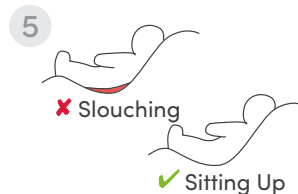

6. **Position** the harness straps around the child.

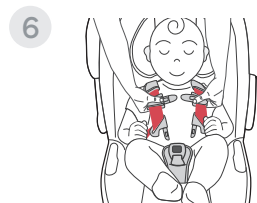

7. **Buckle** the harness.

NOTE: After inserting each buckle tongue, a click helps confirm the connection is secure.

NOTE: Always pull on the harness to ensure it is properly connected.

8. **Check** for proper harness height in the closest position below the shoulders and pull any excess slack up to the child's shoulder area before tightening.

9. **Slowly** pull the adjuster strap to tighten the harness around the child.

NOTE: Snugly adjust the belts provided with this child restraint around your child. A snug strap should not allow any slack. It lies in a relatively straight line without sagging. It does not press on the child's flesh or push the child's body into an unnatural position. You should not be able to pinch excess.

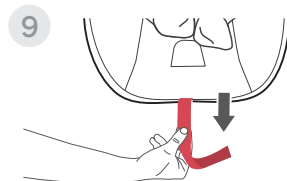
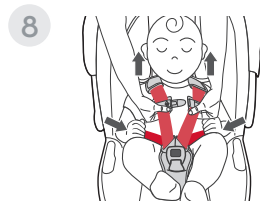
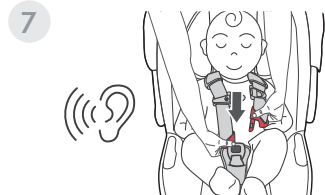



10. **Fasten** the chest clip and place at armpit level.

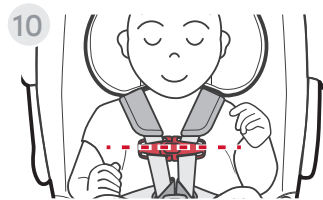

CHECKLIST

Before traveling, verify that the:

- ✓ Recline angle is correct.
- ✓ Harness straps are not twisted.
- ✓ Harness is snug.
- ✓ Buckle is fastened.
- ✓ Chest clip is at the child's armpit level.

Child Restraint Functions

ADJUSTING THE HARNESS

The child restraint is assembled with the harness in the inner loop.

- Inner Loop: Maximum 11 lbs (5 kg)
- Outer Loop: 4 - 30 lbs (1.8kg - 13.6kg)

IMPORTANT: The harness straps should be located in the closest harness height position below the child's shoulders.

IMPORTANT: Ensure the harness straps are fully secured on the harness yoke.

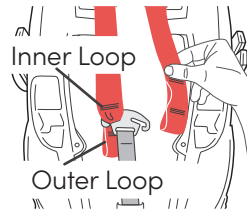

1. **Loosen** the child restraint harness by pressing the harness adjuster release lever and pulling both harness straps forward.

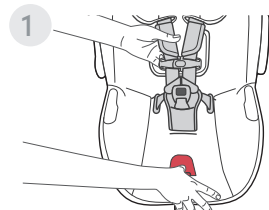



2. **Locate** the harness yoke on the back of the child restraint and slide one harness strap off of the yoke.

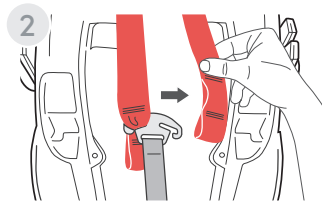

3. **Pull** the harness strap through the cover and head pad from the front of the seat.

NOTE: Do not remove the comfort pad or chest clip.

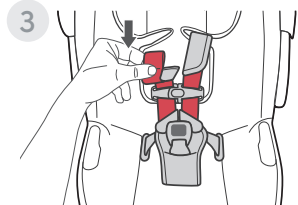

4. **Ensure** that the harness strap is not twisted and rethread the harness strap through the head pad and then through the appropriate harness height slot in the cover and carrier shell.

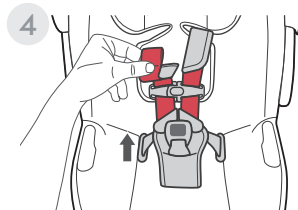

5. **Reattach** the harness strap to the harness yoke from the back of the seat.
6. **Repeat** these steps with the second harness strap and ensure they are at the same slot height.

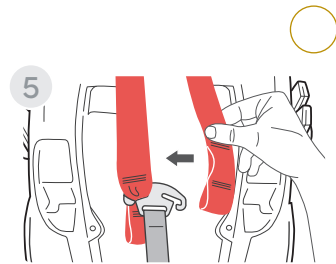

ADJUSTING THE BUCKLE POSITION

The child restraint is assembled with the buckle in the middle slot.

IMPORTANT: Position the buckle in the slot closest to but not under the child.

IMPORTANT: If your child eats and drinks while in the child restraint, you will need to check the buckle periodically and rinse out any accumulated debris (see page 71).

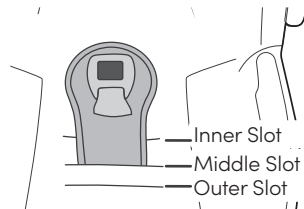



1. **Unbuckle** the harness by pressing the red button in the center of the buckle and sliding both harness tongues out of the buckle.
2. **Locate** the buckle strap retainer on the bottom of the child restraint and pull away from the seat to loosen.
3. **Turn** the buckle strap retainer so that the short side will go through the slot in the carrier shell and cover.

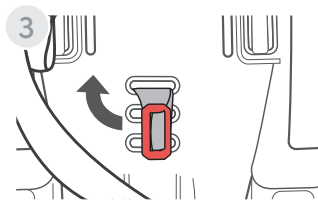
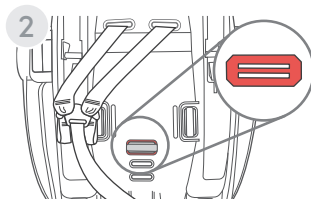
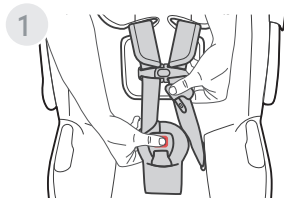

4. **Pull** the buckle and belly pad out of the slots in the carrier shell and cover.



5. **Push** the retainer through the slot in the cover and carrier shell for the appropriate buckle position.

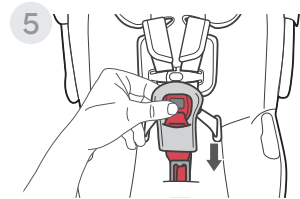

6. **Pull** up on the buckle to ensure that the buckle strap retainer is properly seated.

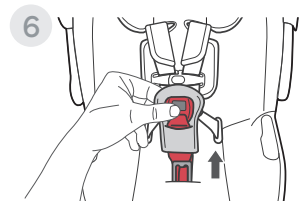



ADJUSTING THE HIP SLOTS

The child restraint is assembled with the harness in the outer hip slot.

- Inner Slot (optional): Maximum 11 lbs (5 kg)
- Outer Slot: 4 - 30 lbs (1.8kg - 13.6kg)
- Hip straps should **NOT** sit under the child.

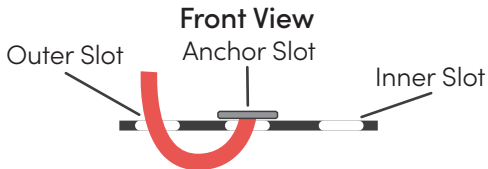

1. **Unbuckle** the harness by pressing the red button in the center of the buckle and sliding both harness tongues out of the buckle.
2. **Remove** carrier shell cover. See page 62.

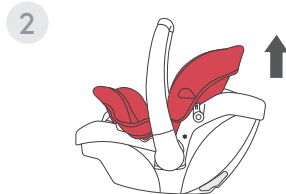
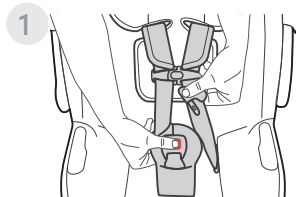
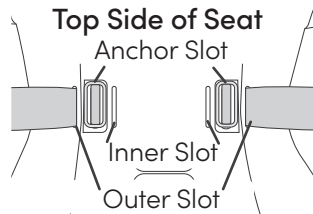

3. **Locate** the hip strap retainer under the cover of the child restraint and **pull** away from the seat to loosen.

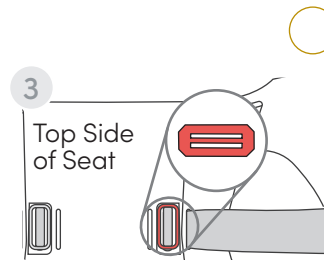

4. **Turn** the hip strap retainer so that the short side will go through the slot in the carrier shell.

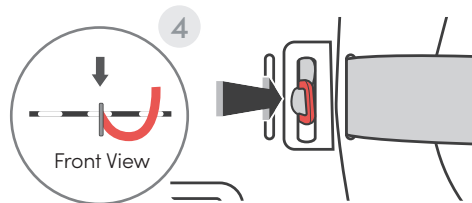

5. **Push** the hip strap retainer through the slot under the carrier, following the current path of the hip strap.

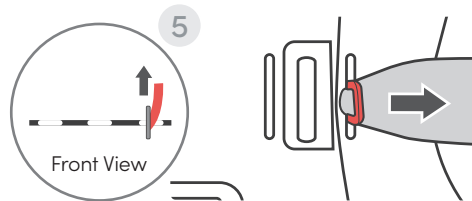



6. **Push** the hip strap through the slot in the carrier shell for the appropriate width to fit the child.

IMPORTANT: Do NOT attempt to use center anchor slot as an adjustment point. This slot is for holding the hip strap retainer secure.

7. **Push** the hip strap retainer up through the center anchor slot to secure the hip strap retainer. Repeat for the other side.

8. **Replace** carrier shell cover. See page 67.

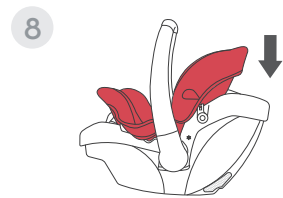
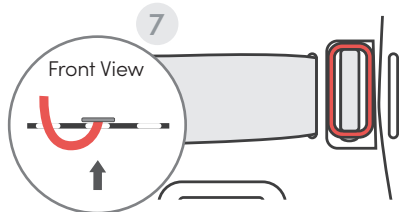
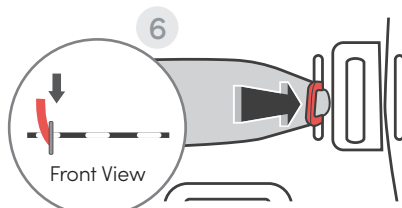

CARRY HANDLE POSITION

The carry handle must be adjusted to any locked position for use in a vehicle.

Always use position 1 to carry.

BOB Gear & Britax recommend Position 1 for use in a vehicle. The built in ReboundReduce™ helps reduce the rebound of the child restraint in car accidents.

To adjust, slide and hold the carry handle adjuster and rotate the handle to the chosen position.

Carry Position &
ReboundReduce™

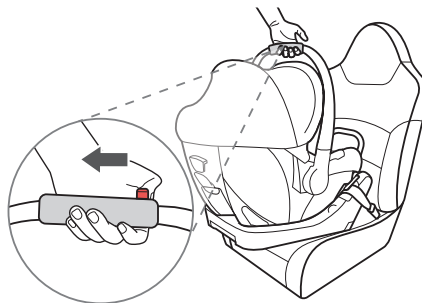
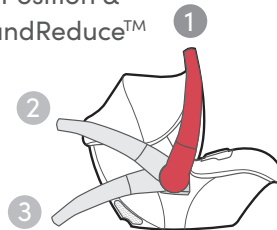



HEAD PAD & INFANT POSITIONING PILLOW

1. **Head Pad:** Provides additional support behind your child to achieve head and neck alignment. To use, tuck behind and around shoulder straps.
2. **Infant Positioning Pillow:** The infant positioning pillow is designed to provide better fit and comfort for infants using this child restraint. Allows for a snug fit to be achieved.

The infant positioning pillow can be used with infants weighing less than 11 lbs (5 kg).

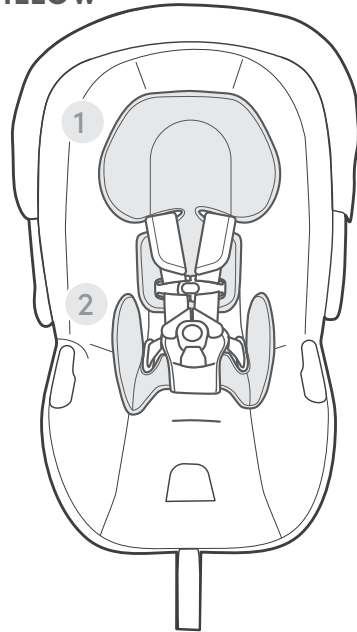

SERENITYSHADE™

USING THE SERENITYSHADE™

1. **Unzip** the SerenityShade™ storage pocket on the canopy.
2. **Pull** the SerenityShade™ over the top of the carrier.
3. **Attach** the SerenityShade™ loops onto the toggles on the seat cover.

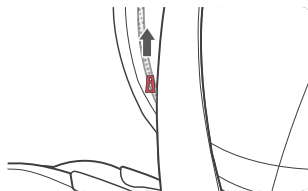

DETACHING THE SERENITYSHADE™

1. **Detach** the SerenityShade™ loops from the toggles on the seat cover.
2. **Roll** and tuck the SerenityShade™ into the storage pocket on the canopy.
3. **Zip** the SerenityShade™ storage pocket closed.

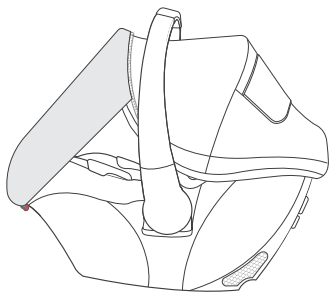



BOB GEAR STROLLERS

IMPORTANT: Not all strollers are compatible with the Champ child restraint. For stroller compatibility refer to www.bobgear.com/faq.

ATTACHING THE CHILD RESTRAINT TO THE STROLLER

1. **Set** the parking brake.
2. **Align** the child restraint receivers with the stroller adapters and **push** onto the frame until a click is heard.
3. **Pull** up on both sides of the carrier to verify attachment.

REMOVING THE CHILD RESTRAINT FROM THE STROLLER

1. **Pull** and hold the release lever on the back of the child restraint and lift up to remove from stroller.

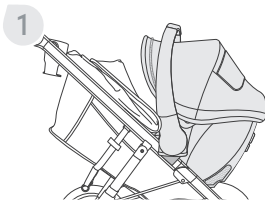
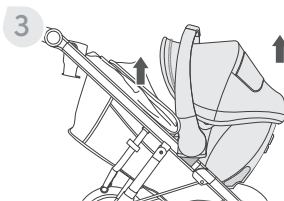
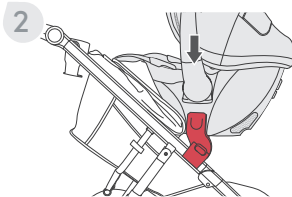

USING THE LOWER ANCHORS

The Lower Anchors offer an alternative to vehicle seat belt installation methods. The figure below shows typical locations for lower anchors in a vehicle. See page 3 for lower connector components on this child seat.

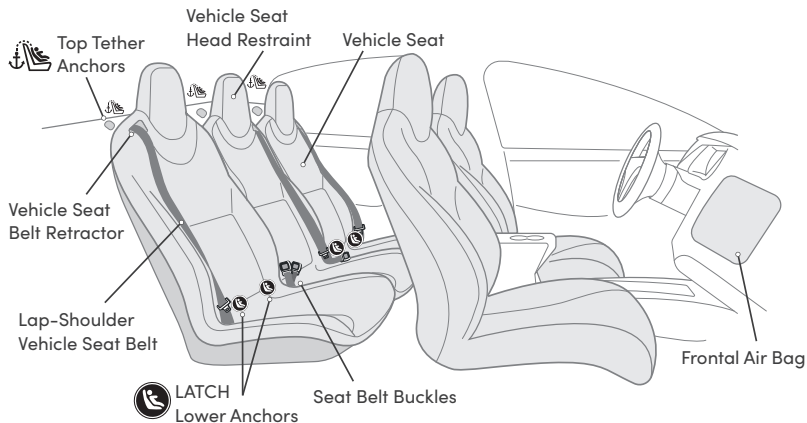

Check your vehicle owner's manual to learn if it is equipped with lower anchors, the maximum weight rating and information on the lower anchor locations and designated seating positions available for use with this child seat.



Vehicle Compatibility

VEHICLE SEATING POSITIONS

WARNING!



DO NOT place rear-facing child seat on front seat with air bag. DEATH OR SERIOUS INJURY can occur. Owners of vehicles with front passenger side airbags should refer to their owner's manual for child restraint installation instructions. The back seat is the safest place for children 12 and under.

F
F

WARNING!

Some vehicles have no seating positions which are compatible with this child restraint. If in doubt, contact the vehicle manufacturer for assistance. Forward-facing vehicle seats **MUST** be used with this child restraint. Side-facing or rear-facing seats **CANNOT** be used. See the diagram below.

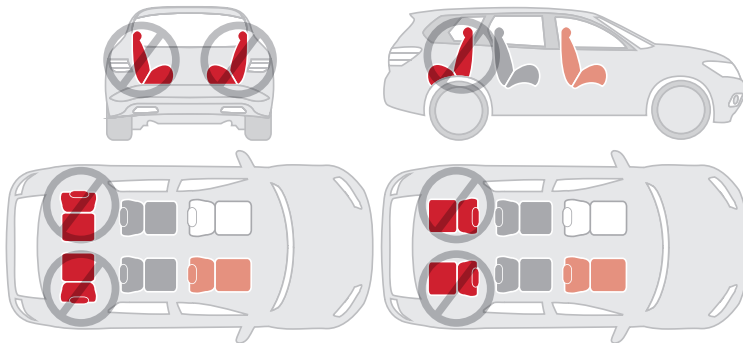

This child seat can only be used in the following classes of vehicles: multi-purpose passenger vehicles, passenger cars, or trucks.



INCOMPATIBLE VEHICLE SEAT BELTS

Vehicle seats and seat belts differ from vehicle to vehicle. Refer to your vehicle owner's manual for specific information about your vehicle seat belts and their use with child restraints.

WARNING!

The following types of vehicle seat belts are NOT compatible with this child restraint. If any of the belt types listed below are in the chosen seating position, choose another vehicle seating position or check your vehicle owner's manual for information on installing a child restraint in your vehicle.



Lap belts with a sewn-in latch plate that have a retractor that locks only in case of a sudden stop.



Lap belts forward of the vehicle seat bight.



Lap-shoulder belts with top or bottom anchor points on the vehicle door.



Motorized, automatic vehicle seat belts.

NOTE: This Britax child restraint is not compatible with inflatable lap-shoulder belts.

Care and Maintenance

IMPORTANT: Before each use, check the child restraint and its components to make sure they are in good condition and good working order.

REMOVING THE COVER

1. **Remove** the canopy.
 - a. **Unhook** elastic loops from around the canopy knuckles.
 - b. **Press** button on canopy stay.
 - c. **Lift** up the canopy from both sides.
2. **Remove** the head pad.

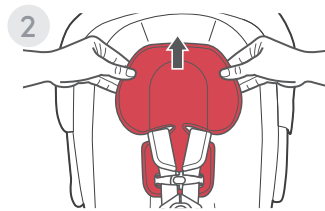
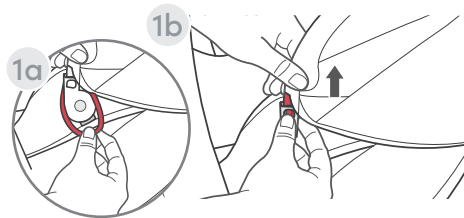



3. **Remove** the harness straps and pull off comfort pads. Set aside comfort pads for replacing the cover. See page 46.

4. **Open** chest clip.

5. **Unbuckle** the harness.

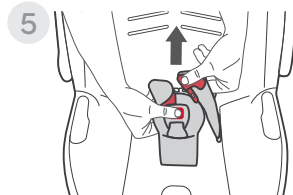
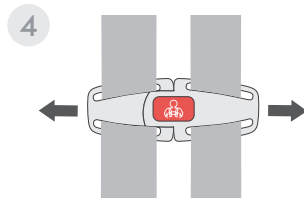
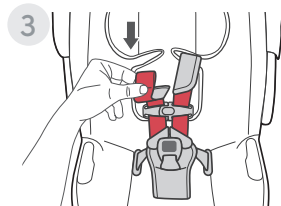

6. **Remove** the buckle and belly pad.
See page 48.

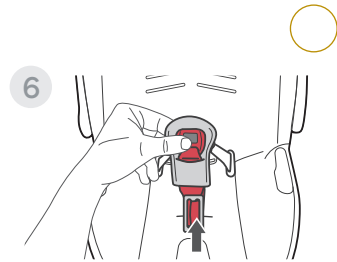

7. **Detach** the two (2) elastic straps and untuck the cover from around the front of the carrier shell.

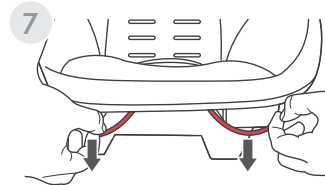

8. **Undo** the elastic bands by the carrier belt guides on both sides.

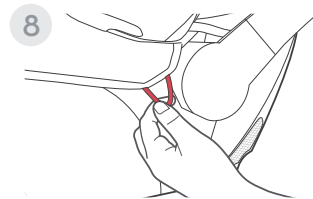



9. **Pull** out the tips of the plastic snaps securing the cover to the carrier shell on both sides.

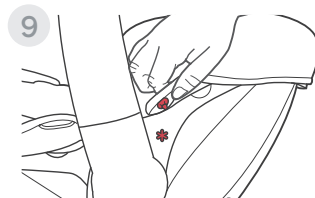

10. **Undo** elastic from around back of seat.

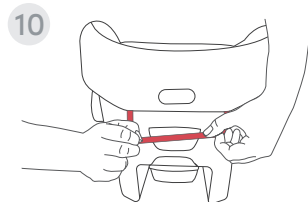

11. **Push** harness strap, buckle tongue, and chest clip through the hip anchor slot in the cover. Repeat for the other side.

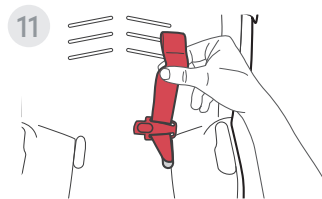

12. **Pull** the seat cover and lift away from the carrier shell.

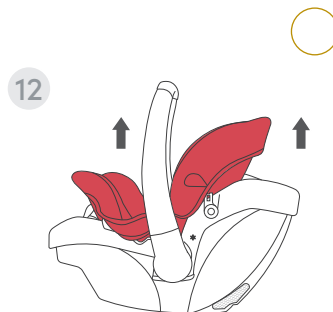



REPLACING THE COVER

1. **Pull** the harness strap, chest clip, and buckle tongue back through the hip anchor slot in the cover. Repeat for the other side.
2. **Fit** the cover onto the top of carrier shell, around head restraint, and tuck into the channel around the carrier shell.
3. **Pull** the harness adjuster strap through the cover.

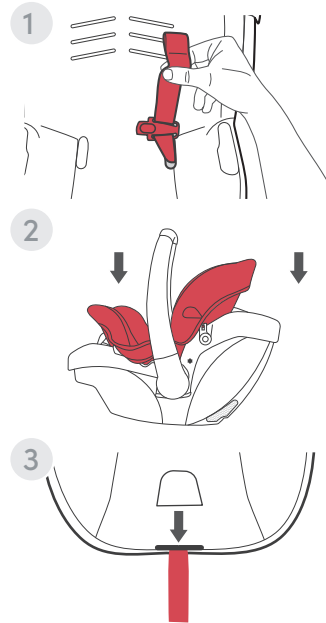

4. **Pull** the elastic band around back of carrier shell.

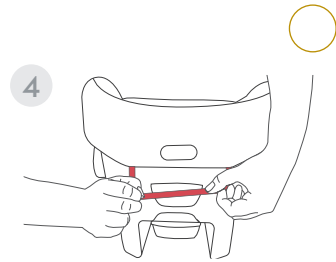

5. **Tuck** cover around front of carrier shell and secure the two (2) elastic straps.

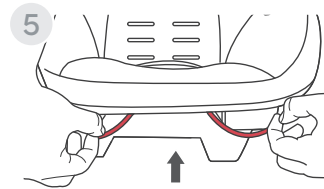

6. **Secure** plastic snaps at side of carrier shell.

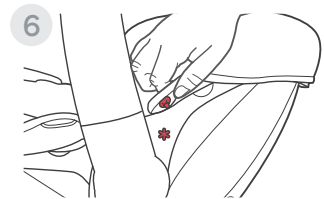



7. **Secure** elastic straps near carrier belt guides.

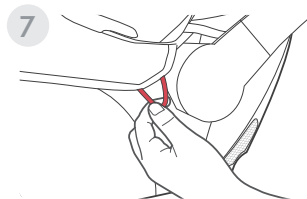

8. **Replace** buckle and belly pad.
See page 48.

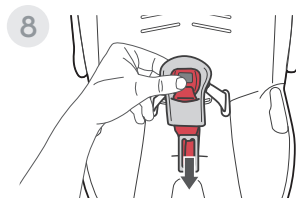

9. **Replace** comfort pads and harness straps.
See page 46.
NOTE: Ensure harness straps are not twisted.

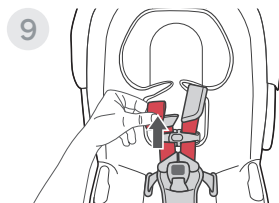

10. **Replace** head pad.

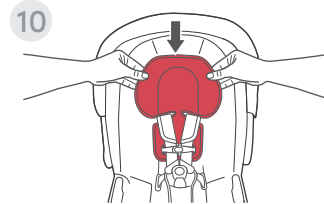

11. **Replace** canopy.

- a. **Slide** elastic loop over canopy knuckle.
- b. **Slide** the canopy into the slot until button pops through the opening.
- c. **Tuck** fabric into channel on back of carrier shell.

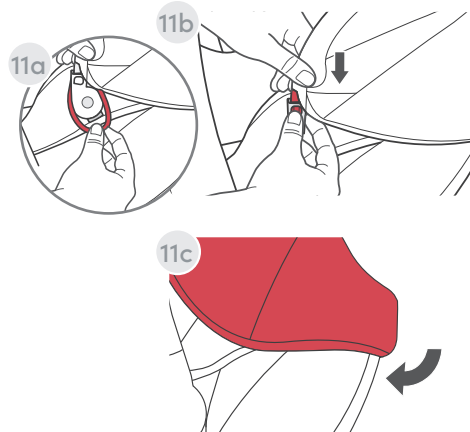



Cleaning

COVER/CANOPY

- Refer to product care label for wash instructions.
- If care label indicates machine washable, always refer to <https://bobgear.squarespace.com/faq> for important care information.
- **DO NOT bleach or iron.**

HARNESS

- Sponge clean the harness using warm water and mild soap.
- Towel dry.
- **DO NOT disassemble the harness, bleach, machine wash, machine dry, or iron.**

BUCKLE

- Thoroughly rinse the buckle using warm water.
- Test the buckle by fastening and unfastening until a click is heard after inserting each buckle tongue. If clicks are not heard, repeat the cleaning procedure.
- Towel dry.
- **DO NOT soak, lubricate, use solvents, soap, or household detergents.**

CARRIER SHELL

- Sponge clean using warm water and mild soap.
- Towel dry.
- **DO NOT use abrasive cleaners.**



Warranty

This child restraint was manufactured by Britax Child Safety, Inc. (“Britax”). To the extent allowed by law, Britax warrants this product to the original retail purchaser as follows:

LIMITED ONE-YEAR WARRANTY

This product is warranted against defective materials or workmanship for one (1) year from the date of original purchase. Proof of purchase is required for any warranty claims. Your exclusive remedy for this warranty is that Britax will, at its option, provide repair or replacement components to the original purchaser of this product. Britax reserves the right to discontinue or change fabrics, parts, models or products, or to make substitutions.

This warranty does not cover damages that arise from negligence, misuse or use not in accordance with the product instruction. Additionally, Britax products purchased from unauthorized retailers, online auction sites, or as second hand items are not covered under this warranty.

The use of non-Britax covers, inserts, toys, accessories, or tightening devices is not approved by Britax. Their use could cause this child restraint to fail safety standards or not perform as intended in a crash. Their use also may void the Britax warranty.

To make a claim under this warranty, you must contact Britax Consumer Services at 1-888-427-4829 or 1-704-409-1699, or write to us using the address on the back cover of this User Guide.



DISCLAIMER OF WARRANTIES

The following disclaimer shall apply to you to the maximum extent permitted by applicable law. THE LIMITED WARRANTY SET FORTH ABOVE IS THE EXCLUSIVE WARRANTY MADE BY BRITAX. ALL OTHER WARRANTIES, WHETHER EXPRESS, IMPLIED, OR STATUTORY, INCLUDING WITHOUT LIMITATION THE IMPLIED WARRANTIES OF MERCHANTABILITY AND FITNESS FOR A PARTICULAR PURPOSE, ARE DISCLAIMED. Some states do not allow certain exclusions or limitations on warranties, so the above may not apply to you. This warranty gives you specific legal rights, and you may have other rights, which vary from state to state. Neither Britax, nor the retailer selling this product, authorizes any person to create for it any other warranty, obligation, or liability in connection with this product.

LIMITATION OF DAMAGES

The following limitation of damages shall apply to you to the maximum extent permitted by applicable law. THE REMEDIES CONTAINED IN THE LIMITED WARRANTY SET FORTH ABOVE ARE THE EXCLUSIVE REMEDIES PROVIDED BY BRITAX. IN NO EVENT SHALL BRITAX BE LIABLE TO YOU FOR ANY INCIDENTAL, SPECIAL, PUNITIVE, EXEMPLARY, OR CONSEQUENTIAL DAMAGES ARISING OUT OF OR RELATING IN ANY WAY TO THE RELATIONSHIP BETWEEN YOU AND BRITAX (INCLUDING DISPUTES RELATED TO THE MARKETING OR SALE OF BRITAX PRODUCTS), ANY PROVISIONS IN THIS USER GUIDE, AND/OR YOUR PURCHASE OR USE OF ANY PRODUCTS DESIGNED, MANUFACTURED, DISTRIBUTED, MARKETED, OR SOLD BY BRITAX.



PLEASE COMPLETE AND MAIL THE OWNER REGISTRATION CARD WITHIN (30) DAYS OF PURCHASE

You may also register online at us.britax.com/registration.

Arbitration Agreement

MANDATORY ARBITRATION & CLASS ACTION WAIVER (“ARBITRATION AGREEMENT”)

PLEASE READ THIS SECTION CAREFULLY BECAUSE IT AFFECTS YOUR LEGAL RIGHTS, REQUIRES YOU TO ARBITRATE DISPUTES, AND LIMITS THE MANNER IN WHICH YOU CAN SEEK RELIEF.

Arbitration is a process in which persons with a dispute waive their rights to file a lawsuit and proceed in court and to have a jury trial to resolve their disputes and, instead, agree to submit their disputes to a neutral third person (an “arbitrator”) for a decision. Each party to the dispute has an opportunity to present some evidence to the arbitrator. Pre-arbitration discovery may be limited. Arbitration proceedings are private and less formal than court trials. The arbitrator will issue a final and binding decision resolving the dispute, which may be enforced as a court judgment. A court rarely overturns an arbitrator’s decision.

YOU AND BRITAX AGREE THAT ANY DISPUTE BETWEEN US, WHETHER BASED IN CONTRACT, TORT, STATUTE OR OTHERWISE, SHALL BE RESOLVED IN BINDING INDIVIDUAL ARBITRATION. For purposes of this Arbitration



Agreement, the word “dispute” and “disputes” are given the broadest possible meaning and include, without limitation, all claims, disputes, and/or controversies arising out of or relating in any way to the relationship between you and Britax (including disputes related to the marketing or sale of Britax products), any provisions in this User Guide or this Arbitration Agreement (including the interpretation and scope of this Arbitration Agreement and the arbitrability of any dispute), and/or your purchase or use of any products designed, manufactured, distributed, marketed, or sold by Britax. The Federal Arbitration Act (“FAA”) and federal arbitration law apply to this Arbitration Agreement. Notwithstanding the foregoing, you and Britax each agree that you and Britax shall retain the right to bring an individual suit in small claims court for disputes within the scope of such court’s jurisdiction and/or to bring an individual suit in court to enjoin infringement or other misuse of intellectual property rights. In no way shall the foregoing sentence allow for an action to be brought on a class or collective basis.

YOU HAVE THE RIGHT TO OPT OUT OF THIS ARBITRATION AGREEMENT, BUT YOU MUST EXERCISE THIS RIGHT WITHIN THIRTY (30) DAYS OF YOUR PURCHASE OF A BRITAX PRODUCT. If you do not wish to be bound by this Arbitration Agreement, you must notify Britax by mailing or e-mailing a written opt-out notice, postmarked or electronically delivered within thirty (30) days of your purchase of a Britax product, to: ATTN: Legal Department, 4140 Pleasant Road, Fort Mill, South Carolina 29708. Your opt-out notice must include your full name, address and/or e-mail address, the model and serial numbers of the purchased product, a copy of your proof of purchase, and



a statement that you intend to opt out of this Arbitration Agreement. If you do not opt out within thirty (30) days of your purchase, then this Arbitration Agreement will apply and you understand and agree that you are waiving your right to maintain other available resolution processes, such as a court action or administrative proceeding, to resolve your dispute with Britax.

The arbitration will be conducted confidentially by a single arbitrator and administered by the American Arbitration Association (“AAA”) under its Consumer Arbitration Rules most recently in effect to the extent such rules and procedures do not contradict the express terms of this Arbitration Agreement. To learn more about the rules and how to begin an arbitration, you may call any AAA office or go to www.adr.org. If you demand arbitration, then at your request Britax will advance your portion of the expenses associated with the arbitration, including the filing, administrative, hearing and arbitrator’s fees (“Arbitration Fees”) to the extent such Arbitration Fees exceed \$200. If Britax demands arbitration, then at your request Britax will advance your portion of the Arbitration Fees. For claims of \$10,000 or less, you can choose whether you would like the arbitration carried out based only on documents submitted to the arbitrator or by a hearing in person or by telephone. The arbitration hearing will be conducted in the county of your residence, within 30 miles of such county, or in such place as shall be ordered by the arbitrator. Throughout the arbitration, each party shall bear his, her or its own attorneys’ fees and expenses, including any witness and expert witness fees. The arbitrator shall apply applicable substantive law consistent with the FAA, shall apply statutes of limitation, and shall honor claims of privilege



recognized at law. The arbitrator shall decide, with or without a hearing, any motion that is substantially similar to a motion to dismiss for failure to state a claim or a motion for summary judgment. In conducting the arbitration proceeding, the arbitrator shall not apply any federal or state rules of civil procedure or evidence. The arbitrator shall not consolidate the claims of multiple parties unless you and Britax agree to do so. At the timely request of any party, the arbitrator shall provide a written explanation for the award. The arbitrator's award may be filed with any court having jurisdiction.

THIS ARBITRATION AGREEMENT DOES NOT ALLOW CLASS OR COLLECTIVE ARBITRATIONS EVEN IF THE AAA RULES OR PROCEDURES WOULD. IN OTHER WORDS, YOU AND BRITAX EACH AGREE THAT ALL DISPUTES SHALL BE ARBITRATED ON AN INDIVIDUAL BASIS AND WAIVE ANY RIGHT TO PROCEED IN A CLASS, CONSOLIDATED, OR REPRESENTATIVE FASHION. THE ARBITRATOR MAY AWARD MONEY OR INJUNCTIVE RELIEF ONLY IN FAVOR OF THE INDIVIDUAL PARTY SEEKING RELIEF AND ONLY TO THE EXTENT NECESSARY TO PROVIDE RELIEF WARRANTED BY THAT PARTY'S INDIVIDUAL CLAIM. NO CLASS, REPRESENTATIVE OR PRIVATE ATTORNEY GENERAL OR GENERAL INJUNCTIVE RELIEF THEORIES OF LIABILITY OR PRAYERS FOR RELIEF MAY BE MAINTAINED IN ANY ARBITRATION CONDUCTED PURSUANT TO THIS ARBITRATION AGREEMENT.

If the foregoing class action waiver and prohibition against class arbitration is determined to be invalid or unenforceable for any reason, then this entire Arbitration Agreement shall be void. If any portion of this Arbitration Agreement other than the class action waiver and prohibition



against class arbitration is deemed to be invalid or unenforceable for any reason, it shall not invalidate the remaining portions of this Arbitration Agreement. If for any reason a dispute proceeds in court rather than in arbitration, you and Britax each waive any right to a jury trial.



Índice

Descripción general del asiento de seguridad para niños	3
Información de seguridad	6
Notas Importantes	9
Certificación	11
Registro	12
Información para el ajuste del niño.....	13
Barra de estabilidad ReboundReduce™	14
Uso con la base	15
Saliente.....	15
Ajuste del ángulo de reclinación	15
Indicador ClickTight.....	18
Instalación del cinturón para cadera y hombros	19
Instalación del cinturón para cadera.....	22
Instalación del conector inferior.....	25
Cómo colocar el asiento de seguridad para niños en la base.....	29
Cómo retirar el asiento de seguridad para niños de la base.....	30
Desinstalación de la base	30
Uso sin la base.....	33



Ajuste del ángulo de inclinación	34
Instalación del cinturón para cadera y hombros con guía de cinturón europeo	35
Instalación del cinturón para cadera y hombros	38
Instalación del cinturón para cadera	41
Cómo sujetar al niño	44
Funciones del asiento de seguridad para niños	48
Cómo ajustar el arnés	48
Cómo ajustar la posición de la hebilla	50
Ajuste de las ranuras de cadera	53
Posición de la manija para el transporte	56
Almohadilla para la cabeza y almohada de colocación para bebés	57
SerenityShade™	58
Sillas de paseo BOB Gear	59
Uso de los anclajes inferiores	60
Compatibilidad de vehículos	61
Cuidado y mantenimiento	64
Limpieza	73
Garantía	74
Acuerdo de Arbitraje	76



Descripción general del asiento de seguridad para niños

BASE DE ASIENTO INFANTIL WILDER

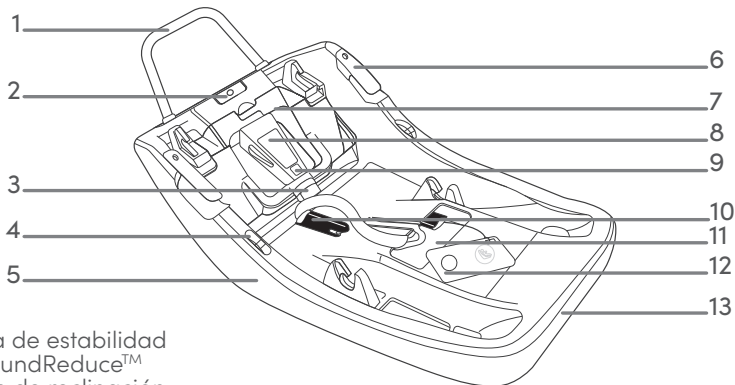

1. Barra de estabilidad
ReboundReduce™
2. Botón de reclinación
3. Punto de bloqueo ClickTight
4. Indicador de ángulo de
reclinación (2)
5. Pie reclinable (debajo de la
base)
6. Guías de cinturones (2)
7. ClickTight
8. Mango ClickTight
9. Ventana del indicador ClickTight
10. Conectores inferiores
11. Etiqueta con fecha de fabricación
y número de serie (dentro del
compartimiento)
12. Tapa del compartimento de
almacenamiento LUAS
13. Almacenamiento de la guía del usuario

PORTABEBÉS CHAMP

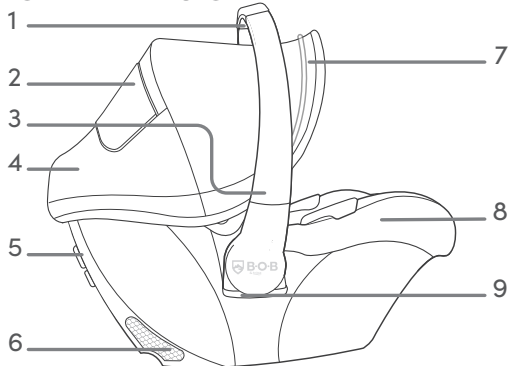

1. Ajustador de la barra de traslado
2. Ventana de la capota
3. Manija para el transporte
4. Capota
5. La guía europea de cinturones
6. SafeCell®
7. Bolsillo de almacenamiento SerenityShade™
8. Cubierta del asiento
9. Conexión del adaptador de la silla de paseo

4

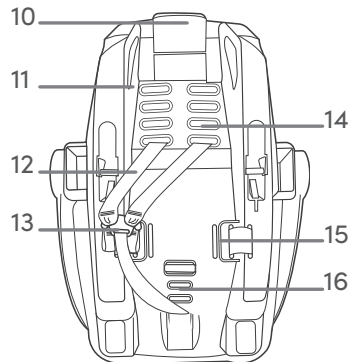

10. Palanca de desbloqueo de la base y la silla de paseo
11. Etiqueta con fecha de fabricación y número de serie
12. Correas del arnés
13. Gancho del arnés
14. Ranuras del arnés
15. Ranuras de cadera
16. Ranuras de la hebilla

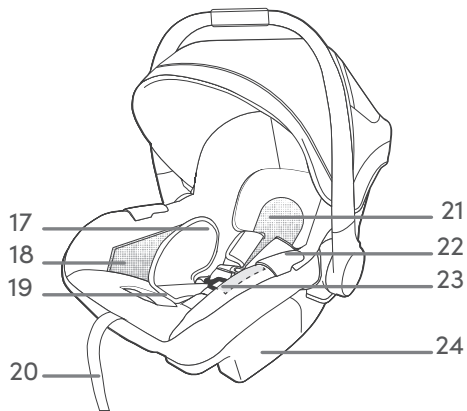

- 17. Almohada de posicionamiento para bebés (opcional)
- 18. Bolsillo accesorio de malla
- 19. Palanca de ajuste del arnés (debajo de la cubierta)
- 20. Correa de ajuste del arnés
- 21. Almohadilla para la cabeza (opcional)
- 22. Guías de cinturón de instalación sin base (2)
- 23. Almacenamiento de la guía del usuario (debajo de la cubierta)

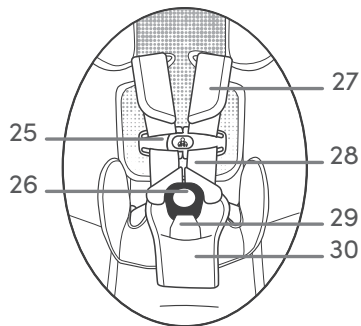

- 24. Estructura del portabebés
- 25. Broche de pecho
- 26. Hebilla del arnés
- 27. Almohadillas para comodidad (opcional)
- 28. Correas del arnés
- 29. Cinta para la entrepierna
- 30. Almohadilla para el abdomen (opcional)

Información de seguridad

⚠️ ADVERTENCIA!

MUERTE o LESIONES GRAVES puede ocurrir.

Lea estas instrucciones antes de utilizar el asiento de seguridad para niños.

- De no seguirse todas las advertencias e instrucciones, podrían provocarse LESIONES GRAVES o la MUERTE.
- Úselo solo con orientación hacia atrás cuando lo utilice en un vehículo.
- Úselo solo con niños que pesen entre 1,8 y 13,6 kg (4 y 30 libras) y que midan 81,3 cm (32 pulgadas) o menos.
- Ajuste cómodamente los cinturones provistos con este asiento de seguridad para niños alrededor de su hijo.
- Siga todas las instrucciones de este asiento de seguridad para niños y las instrucciones escritas que se encuentran en el compartimento de almacenamiento de la base. Conserve las instrucciones con el asiento de seguridad para su uso futuro.
- Asegure este asiento de seguridad para niños con el sistema de anclaje del vehículo para el asiento de seguridad si está disponible o con el cinturón de seguridad del vehículo. El uso de ambos métodos no está aprobado y puede hacer que el asiento para niños no funcione como corresponde.
- Registre su asiento de seguridad para niños con el fabricante.



- NUNCA deje al niño sin supervisión.
- Riesgo de asfixia: el portabebés puede darse vuelta sobre superficies blandas y sofocar al niño. NUNCA coloque el portabebés sobre camas, sofás u otras superficies blandas.
- Riesgo de caída: la actividad del niño puede mover el portabebés. NUNCA coloque el portabebés sobre encimeras, mesas o cualquier otra superficie elevada.
- Una correa ceñida no debe permitir ninguna holgura. Usted no debería ser capaz de pellizcar el exceso.
- Este asiento para niños solo se puede utilizar en las siguientes clases de vehículos: vehículos multiusos, vehículos normales o camionetas.
- En un vehículo con posiciones del asiento trasero designadas, los propietarios de vehículos deben estar conscientes de que, según las estadísticas de accidentes, los niños están más seguros cuando están amarradas adecuadamente en las posiciones traseras de sentado que en las delanteras. Para garantizar la seguridad de su hijo, estudie las Posiciones de asiento del vehículo en la página 62 y consulte el manual del propietario del vehículo.
- El uso de fundas, insertos, juguetes, accesorios, o dispositivos de ajuste no fabricados por Britax no está aprobado por Britax. Su uso podría causar que este asiento para niños no funcione según lo previsto en un choque.
- Compruebe SIEMPRE el asiento trasero cuando salga del vehículo para evitar dejar a un niño sujeto al asiento de auto para bebés solo en el vehículo.

- Riesgo de caída: el portabebés se puede caer del carro de compras. NO utilizar sobre carros de compras.
- Peligro de caída: NUNCA utilice este asiento de seguridad para niños en botes, vehículos de baja velocidad (LSV), vehículos todoterreno (ATV), carros de golf o cualquier otro uso no certificado.
- Riesgo de estrangulación: los niños se han ESTRANGULADO en correas de arnés sueltas o parcialmente abrochadas. Asegure completamente al niño incluso cuando el portabebés se utilice fuera del vehículo.
- Levante SIEMPRE el asiento de auto para bebés por ambos lados de las manijas para el transporte después de instalarlo en la base a fin de verificar que esté bien asegurada.
- NO utilice el portabebés si este está dañado o roto.
- Para evitar lesiones ocasionadas por el deterioro o daños ocultos, NO utilice este asiento de auto para bebés si este tiene más de seis (6) años o si ha sufrido un choque moderado o grave.
- Consulte la fecha de vencimiento en la etiqueta con la fecha de fabricación ubicada en la base y el asiento para bebés.
- Siempre asegúrese de que el asiento de seguridad para niños esté asegurado al vehículo, ya que en un choque, un asiento de seguridad para niños no asegurado puede lesionar a los ocupantes.
- La protección principal para los ocupantes de un vehículo en una colisión es el cuerpo del vehículo. Los asientos para niños no protegen a un niño cuando un vehículo sufre un impacto grave. Sin embargo, si está correctamente instalado, un asiento para niños mejorará sustancialmente



las posibilidades de supervivencia en la mayoría de los accidentes. Asegúrese de que todos los usuarios entiendan completamente las formas correctas de usar este asiento para niños en un vehículo.

- NO pase los cinturones a través de la abertura de la manija ClickTight para ningún método de instalación

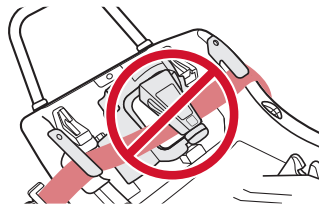

NOTAS IMPORTANTES

- Suspenda el uso de este asiento para niños si ha sufrido un choque moderado o grave. No es necesario reemplazar un asiento de auto después de un choque menor definido por la Administración Nacional de Seguridad del Tráfico en las Carreteras (National Highway Traffic Safety Administration, NHTSA) de los Estados Unidos como:
 - a. el vehículo se puede conducir desde el lugar del accidente;
 - b. la puerta del vehículo más cercana al asiento para niños no sufrió daños;
 - c. ningún ocupante del vehículo resultó herido;
 - d. no hay daños visibles en el asiento para niños; y
 - e. los airbags (si están presentes) no se desplegaron.

- 
- Verifique que el asiento de seguridad para niños, los cinturones y las correas de seguridad para niños no interfieran en la apertura y el cierre de la puerta del vehículo.
 - Consulte la guía del usuario del vehículo a fin de asegurarse de que la instalación del asiento de seguridad para niños no interfiera en la función de los asientos del vehículo.
 - Asegúrese de que las correas del arnés inferior (cintura) estén firmemente ajustadas en una posición, de modo que el área pélvica del niño esté segura.
 - Asegúrese de que las correas del arnés superior (hombro) estén ajustadas firmemente, de modo que el niño esté asegurado.
 - Nunca deje al niño sin supervisión.
 - Excepto como se describe en este folleto, no intente desarmar ninguna parte del asiento para niños ni cambiar la manera en que se usa el arnés o los cinturones de seguridad del vehículo.
 - No permita que los niños jueguen con este asiento para niños.
 - No utilice nada para levantar el asiento para niños fuera del asiento del vehículo, excepto como se describe en estas instrucciones. En caso de un accidente, esto podría provocar que el asiento para niños no funcione como corresponde.
 - Guarde el asiento de auto para bebés en un lugar seguro y seco cuando no vaya a utilizarla durante un período prolongado. No coloque objetos pesados encima de él.
 - Las recomendaciones de terceros están sujetas a cambios, por lo que le recomendamos que visite sus sitios web para obtener las recomendaciones más actualizadas.



Certificación

VEHÍCULOS DE MOTOR

Este sistema de sujeción para niños cumple con todas las normas Federales de seguridad para vehículos motorizados aplicables. (FMVSS 213).



Este asiento está certificado para su uso en vehículos de motor y aviones.

Certificado para su uso en aviones

AERONAVE: INSTALACIÓN SIN BASE CON CINTURÓN PARA CADERA (CONSULTE LA PÁGINA 41)

- Instale el asiento de seguridad para niños en un asiento de ventana para evitar bloquear el pasillo.
- Si el cinturón para cadera de la aeronave es demasiado corto, pida a una azafata un implemento para extender el cinturón.
- Su hijo puede experimentar molestias si la hebilla está ubicada en el área para sentarse del asiento de seguridad para niños después de la instalación.
- Los cinturones inflables de cadera de avión no son compatibles con este asiento para niños.
- Es posible que este asiento no sea adecuado para todas las aeronaves. Comuníquese con su aerolínea antes de viajar para verificar el ajuste.



REGISTRO

Los asientos de seguridad para niños pueden ser retirados del mercado por razones de seguridad. Usted debe registrar este asiento para ser contactado en caso de un retiro del mercado. Envíe su nombre, dirección, dirección de correo electrónico si está disponible y el número de modelo del asiento y la fecha de fabricación a Britax Child Safety, Inc. P.O. Box 91167 Allentown, PA 18109-9925 o llame al 1-888-427-4829 o 1-704-409-1699, o regístrese en línea en us.britax.com/registration. Para obtener información sobre el retiro del mercado, llame a la Línea Directa de Seguridad Vehicular del Gobierno de los Estados Unidos al 1-888-327-4236 (TTY 1-800-424-9153), o visite <http://www.NHTSA.gov>.

Para su conveniencia, anote toda la información sobre el asiento de seguridad para niños a continuación. Consulte el número de serie y la etiqueta con la fecha de fabricación para obtener toda la información (consulte la página 3).

Nombre y número del modelo: _____

Número de serie: _____

Número de lote: _____

Fecha de fabricación: _____



INFORMACIÓN PARA EL AJUSTE DEL NIÑO

Utilice la orientación hacia atrás solo con niños:

- que pesen entre 1,8 y 13,6 kg (4 y 30 libras); y
- que tengan una altura de 81,3 cm (32 pulgadas) o menos; y
- si la parte superior de la cabeza está a 2,5 cm (1 pulgada) o más por debajo de la parte superior del asiento de seguridad para niños; y
- si las correas del arnés están ubicadas en la ranura del arnés más cercana debajo de los hombros del niño.

IMPORTANT: Consulte Ajuste del arnés en la página 48 para obtener orientación adicional sobre el ajuste de un niño.

Parte superior de la cabeza del niño al menos 2,5 cm (1 pulgada) por debajo de la parte superior de la estructura

Broche de pecho al nivel de la axila



Ranura del arnés más cercana por debajo del nivel del hombro



BARRA DE ESTABILIDAD REBOUNDRUCE™

INSTALACIÓN DE LA BARRA DE ESTABILIDAD REBOUNDRUCE™

1. **Presione** la barra de estabilidad ReboundReduce™ en los receptores de la base hasta escuchar un clic.
2. **Tire** la barra de estabilidad ReboundReduce™ para verificar que esté asegurada.

NOTA: La barra de estabilidad ReboundReduce™ no se puede quitar una vez instalada.

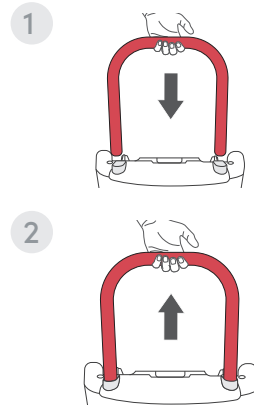



Uso con la base

ANTES DE INSTALAR EL ASIENTO DE SEGURIDAD PARA NIÑOS:

- Consulte el manual del propietario del vehículo y la página 63 de esta guía del usuario para comprobar si el cinturón de seguridad del vehículo es compatible con el asiento de seguridad para niños.

SALIENTE

Es importante que la base del asiento de seguridad para niños esté apoyada completamente plana sobre el asiento del vehículo sin salientes laterales. Es admisible permitir que la base sobresalga hasta 11,9 cm (o 4,7 pulgadas) sobre el borde del asiento del vehículo.

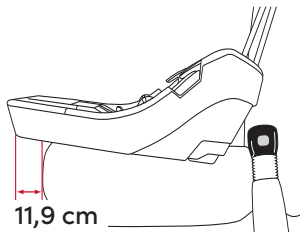

AJUSTE DEL ÁNGULO DE RECLINACIÓN

IMPORTANTE: El vehículo debe estacionarse sobre una superficie nivelada.

1. **Presione** el botón de ajuste de reclinación.
2. **Coloque** la base en el asiento del vehículo en contacto con el respaldo del asiento.

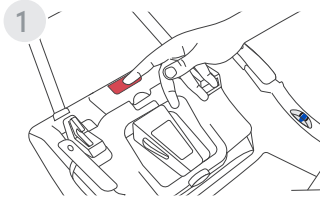

15

3. **Mueva** la base hacia arriba o hacia abajo hasta que todo el marcador azul esté completamente visible entre las dos líneas de los indicadores de ángulo de inclinación.

IMPORTANTE: Después de que el niño esté asegurado en el asiento de seguridad para niños y de que este esté fijado a la base, asegúrese de que todo el marcador azul esté completamente visible entre las dos líneas en el indicador del ángulo de inclinación.

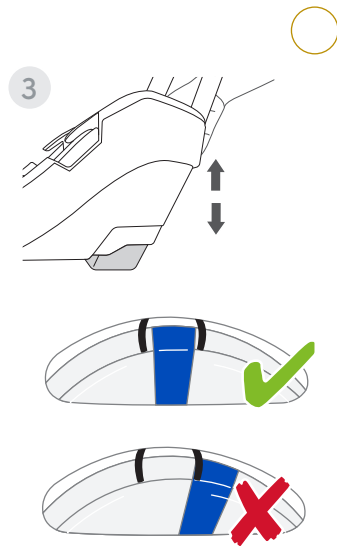



Si hay algún problema para conseguir el ángulo de inclinación adecuado después de la instalación, pruebe con otra posición de asiento aprobada en su vehículo o realice lo siguiente:

- a. **Desinstale** la base y baje el pie de ajuste del ángulo de inclinación a la posición más baja.
- b. **Retire** la base del vehículo y coloque una toalla enrollada o un cilindro de espuma en el asiento del vehículo.
- c. **Coloque** la base contra la toalla o el cilindro de espuma e instálela.

NOTE: Si se necesita una toalla o un cilindro de espuma para el ángulo de inclinación, el pie de ajuste del ángulo de inclinación en la base debe permanecer en su posición más baja.

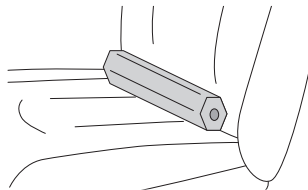

INDICADOR CLICKTIGHT

La ventana del indicador ClickTight estará **COMPLETAMENTE VERDE** (a) cuando ClickTight esté abierto en su totalidad y (b) cuando esté cerrado de manera correcta.

- Quando ClickTight esté abierto en su totalidad, la ventana del indicador estará completamente verde.
- Quando ClickTight esté cerrado de manera correcta, la ventana del indicador estará completamente verde.

NOTA: Si aparece un color rojo, continúe presionando ClickTight hasta que solo aparezca el color verde.

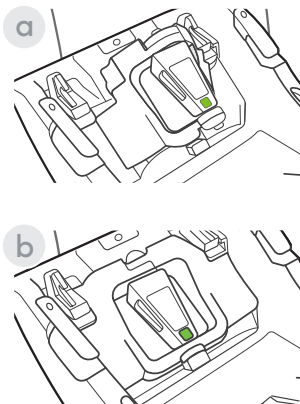



INSTALACIÓN DEL CINTURÓN PARA CADERA Y HOMBROS

NOTA: No bloquee ni cambie el retractor del cinturón de seguridad. ClickTight reemplaza la necesidad de un cinturón de seguridad bloqueado o cambiado.

No pase los cinturones a través de la abertura de la manija ClickTight.

1. **Coloque** la base en el asiento del vehículo.
2. **Abra** el ClickTight.
 - a. **Sujete** el mango ClickTight y apriete el botón.
 - b. **Levante** el mango ClickTight.

NOTE: Cuando ClickTight está abierto en su totalidad y se suelta el botón, la ventana del indicador estará **COMPLETAMENTE VERDE**.

3. **Tire** del cinturón para cadera y hombros por la base.

NOTA: Asegúrese de que el cinturón del vehículo no esté torcido.

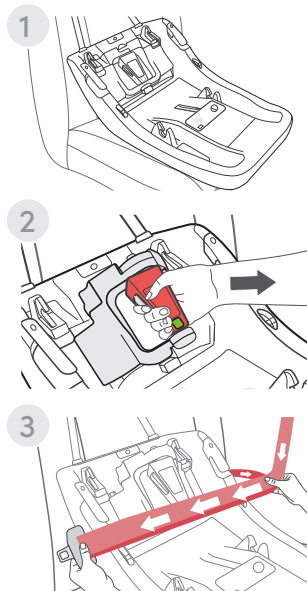

4. **Introduzca** el cinturón del vehículo debajo del ClickTight y las guías del cinturón y abroche el cinturón de seguridad.

NOTA: Asegúrese de que los cinturones para caderas y hombros estén completamente introducidos debajo del ClickTight.

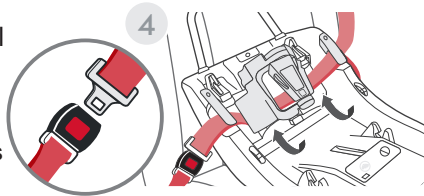

5. **Elimine** la holgura del cinturón del vehículo.

NOTA: Si el cinturón se aprieta demasiado, es posible que el ClickTight no se cierre.

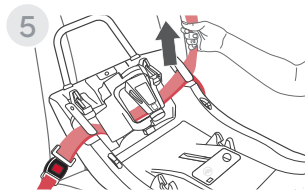

6. **Para** cerrar el ClickTight, empuje hacia abajo el mango.

NOTA: Asegúrese de que la ventana del indicador esté **COMPLETAMENTE VERDE**.

NOTA: Un clic ayuda a confirmar que el ClickTight está asegurado.

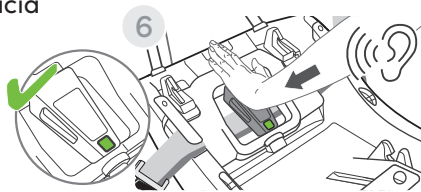

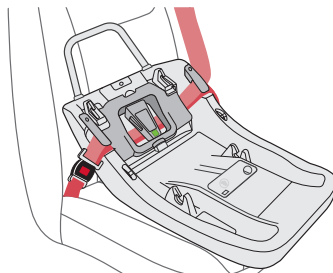

Instalación de la base con el cinturón para cadera y hombros

LISTA DE VERIFICACIÓN

- ✓ La base está asegurada cuando se mueve menos de 2,5 cm (1 pulgada) de adelante hacia atrás o de lado a lado en la trayectoria del cinturón del vehículo.
- ✓ Todo el marcador azul es completamente visible entre las dos líneas de los indicadores de ángulo de reclinación.
- ✓ El cinturón para cadera y hombros se coloca debajo de las dos guías del cinturón y del ClickTight.
- ✓ La tapa del compartimiento de almacenamiento del conector inferior está cerrada y segura antes de conectar el portabebé.
- ✓ La ventana del indicador ClickTight está completamente verde y no se ve ningún color rojo.

INSTALACIÓN DEL CINTURÓN PARA CADERA

IMPORTANTE: El cinturón del vehículo DEBE estar asegurado de acuerdo con el manual del propietario del vehículo.

1. **Coloque** la base en el asiento del vehículo.
2. **Abra** el ClickTight.
 - a. **Sujete** el mango ClickTight y apriete el botón.
 - b. **Levante** el mango ClickTight.

NOTE: Cuando ClickTight está abierto en su totalidad y se suelta el botón, la ventana del indicador estará **COMPLETAMENTE VERDE**.

3. **Tire** del cinturón para cadera por la base.

NOTA: Asegúrese de que el cinturón del vehículo no esté torcido.

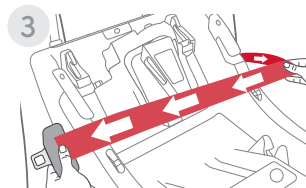
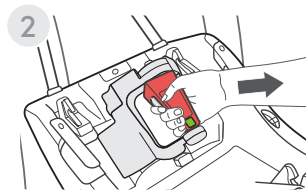
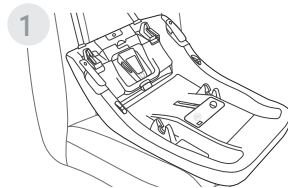



4. **Introduzca** el cinturón del vehículo debajo del ClickTight y las guías del cinturón y abroche el cinturón del vehículo.

NOTA: Asegúrese de que el cinturón del vehículo esté introducido por completo debajo del ClickTight.

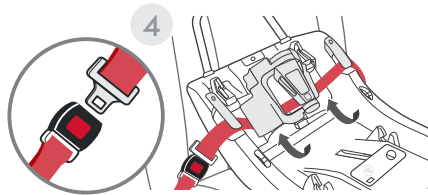

5. **Bloquee** el cinturón del vehículo como se indica en el manual del propietario del vehículo.

NOTA: Si el cinturón del vehículo se aprieta demasiado, es posible que el ClickTight no se cierre.

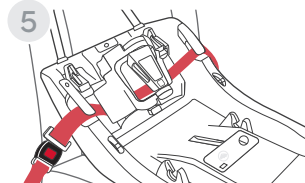

6. **Para** cerrar el ClickTight, empuje hacia abajo el mango.

NOTA: Asegúrese de que la ventana del indicador esté **COMPLETAMENTE VERDE.**

NOTA: Un clic ayuda a confirmar que el ClickTight está asegurado.

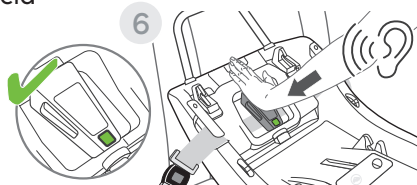

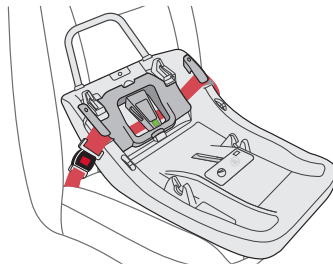

Instalación de la base con el cinturón para cadera

LISTA DE VERIFICACIÓN

- ✓ La base está asegurada cuando se mueve menos de 2,5 cm (1 pulgada) de adelante hacia atrás o de lado a lado en la trayectoria del cinturón del vehículo.
- ✓ Todo el marcador azul es completamente visible entre las dos líneas de los indicadores de ángulo de reclinación.
- ✓ El cinturón para cadera se coloca debajo de las dos guías del cinturón y del ClickTight.
- ✓ El cinturón del vehículo está asegurado.
- ✓ La tapa del compartimiento de almacenamiento del conector inferior está cerrada y segura antes de conectar el portabebé.
- ✓ La ventana del indicador ClickTight está completamente verde y no se ve ningún color rojo.

24



INSTALACIÓN DEL CONECTOR INFERIOR

1. **Coloque** la base en el asiento del vehículo.

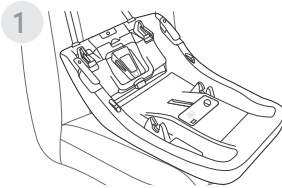

2. **Abra** el ClickTight.

- a. **Sujete** el mango ClickTight y apriete el botón.
- b. **Levante** el mango ClickTight.

NOTE: Cuando ClickTight está abierto en su totalidad y se suelta el botón, la ventana del indicador estará **COMPLETAMENTE VERDE**.

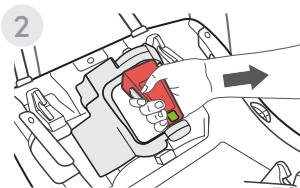

3. **Abra** la tapa del compartimento de almacenamiento, retire los conectores inferiores y alérguelos. Cierre la tapa del compartimento de almacenamiento.

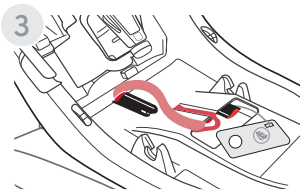

4. **Introduzca** la correa del conector inferior debajo del ClickTight y las guías del cinturón.

NOTA: Asegúrese de que la correa esté introducida por completo debajo del ClickTight.

NOTA: Asegúrese de que la correa del conector no bloquee el punto de bloqueo del ClickTight.

5. **Presione** los conectores inferiores en los anclajes inferiores del vehículo hasta que se escuche un clic.

NOTA: Tire de los conectores inferiores para verificar que estén seguros.

6. **Tire** de la correa de ajuste para eliminar el sobrante.

NOTA: Si el cinturón se aprieta demasiado, es posible que el ClickTight no se cierre.

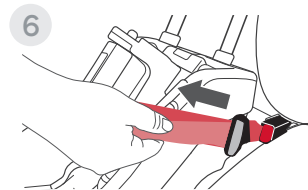
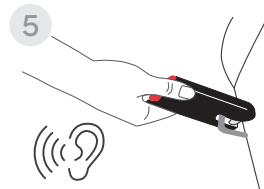
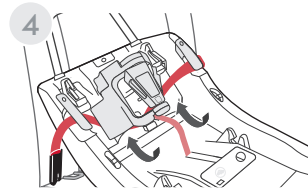



7. **Para** cerrar el ClickTight, empuje hacia abajo el mango.

NOTA: Asegúrese de que la ventana del indicador esté **COMPLETAMENTE VERDE**.

NOTA: Un clic ayuda a confirmar que el ClickTight está asegurado.

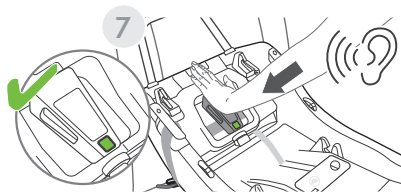

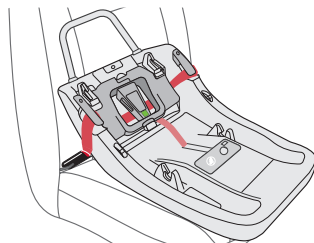

Instalación de la base con conectores inferiores

LISTA DE VERIFICACIÓN

- ✓ La base está asegurada cuando se mueve menos de 2,5 cm (1 pulgada) de adelante hacia atrás o de lado a lado en la trayectoria del cinturón del vehículo.
- ✓ Todo el marcador azul es completamente visible entre las dos líneas de los indicadores de ángulo de inclinación.
- ✓ La correa del conector inferior se coloca debajo de las dos guías del cinturón y del ClickTight.
- ✓ La tapa del compartimento de almacenamiento está cerrada y asegurada antes de colocar el portabebés.
- ✓ La tapa del compartimento de almacenamiento del conector inferior está cerrada y segura antes de conectar el portabebé.
- ✓ La ventana del indicador ClickTight está completamente verde y no se ve ningún color rojo.



CÓMO COLOCAR EL ASIENTO DE SEGURIDAD PARA NIÑOS EN LA BASE

1. **Asegúrese** de que la base esté bien instalada.

NOTA: Asegúrese de que la tapa del compartimento de almacenamiento conectores inferiores esté asegurada por encima del almacenamiento conectores inferiores antes de colocar el asiento de seguridad para niños en la base.

2. **Coloque** el asiento de seguridad para niños en la base y presione hasta que se escuche un clic.
3. **Tire** hacia arriba de ambos lados del asiento de seguridad para niños a fin de verificar el ajuste.
4. **Asegúrese** de que la manija para el transporte esté en una posición de bloqueo y verifique que el ángulo de reclinación siga siendo correcto.

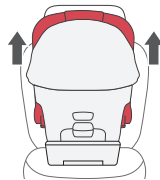
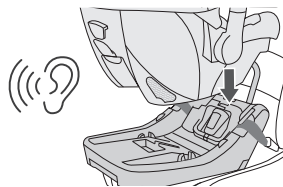

CÓMO RETIRAR EL ASIENTO DE SEGURIDAD PARA NIÑOS DE LA BASE

1. **Tire** y sujete la palanca de la parte trasera del asiento de seguridad para niños.
2. **Levante** el asiento de seguridad para niños de la base con la manija para el transporte.

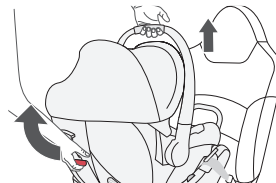

DESINSTALACIÓN DE LA BASE

DESINSTALACIÓN DEL CINTURÓN PARA CADERA Y HOMBROS

1. **Desabroche** el cinturón del vehículo.





2. **Abra** el ClickTight.
 - a. **Sujete** el mango ClickTight y apriete el botón.
 - b. **Levante** el mango ClickTight.
3. **Tire** del cinturón del vehículo desde las guías del cinturón.

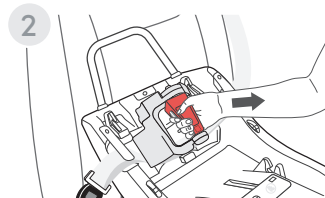

DESINSTALACIÓN DEL CINTURÓN PARA CADERA

1. **Desabroche** el cinturón del vehículo.
2. **Abra** el ClickTight.
 - a. **Sujete** el mango ClickTight y apriete el botón.
 - b. **Levante** el mango ClickTight.
3. **Tire** del cinturón del vehículo desde las guías del cinturón.



DESINSTALACIÓN DEL CONECTOR INFERIOR

1. **Afloje** las correas del conector inferior.
2. **Presione** cada uno de los botones rojos de liberación en los conectores inferiores y libérelos de los anclajes del vehículo.
3. **Abra** el ClickTight.
 - a. **Sujete** el mango ClickTight y apriete el botón.
 - b. **Levante** el mango ClickTight.
4. **Guarde** los conectores inferiores en el compartimento de almacenamiento de la base y reemplace la tapa del compartimento de almacenamiento.

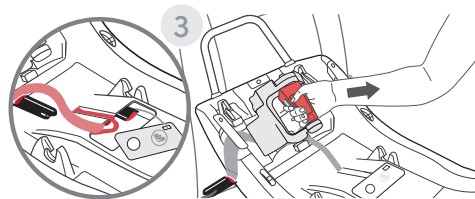
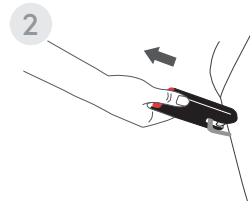



Uso sin la base

ANTES DE INSTALAR EL ASIENTO DE SEGURIDAD PARA NIÑOS:

- Asegure al niño en el asiento de seguridad para niños antes de la instalación en el vehículo.
- Consulte el manual del propietario del vehículo y la página 63 de esta guía del usuario para comprobar si el cinturón de seguridad del vehículo es compatible con el asiento de seguridad para niños.
- Revise el manual del propietario del vehículo para determinar cómo bloquear el sistema de cinturón del vehículo.

AJUSTE DEL ÁNGULO DE RECLINACIÓN

- Una vez instalado, la línea de nivel que aparece en la etiqueta del asiento de seguridad para niños debe estar nivelada con el suelo.

Si hay algún problema para conseguir el ángulo de reclinación adecuado después de la instalación, pruebe con otra posición de asiento aprobada en su vehículo o realice lo siguiente:

- Desinstale** el asiento de seguridad para niños y sáquelo del asiento del vehículo.
- Coloque** una o más toallas enrolladas o fideos en la piscina en el asiento del vehículo.
- Coloque** el asiento de seguridad para niños contra la(s) toalla(s) o cilindro(s) de espuma a fin de nivelar el asiento de seguridad para niños y proceder con la instalación.

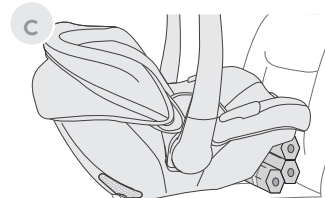
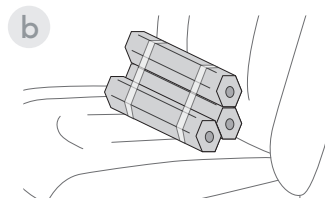
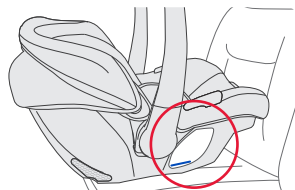



INSTALACIÓN DEL CINTURÓN PARA CADERA Y HOMBROS CON GUÍA DE CINTURÓN EUROPEO

IMPORTANTE: Revise el manual del propietario del vehículo para determinar cómo bloquear el sistema de cinturón del vehículo.

- Si no puede abrochar el cinturón de seguridad de su vehículo, debe utilizar un broche de bloqueo. Los broches de bloqueo están disponibles en BRITAX en 1-888-427-4829 o 1-704-409-1699.

1. **Asegure** a su hijo en el asiento de seguridad para niños antes de instalarlo en el vehículo. Consulte la página 44.
2. **Coloque** el asiento de seguridad para niños orientado hacia atrás en el asiento del vehículo.
3. **Tire** del cinturón del vehículo y pase la parte de la cadera por debajo de la hebilla y las guías del cinturón del asiento de seguridad para niños.
NOTA: Verifique que el cinturón del vehículo no esté torcido.

1



3

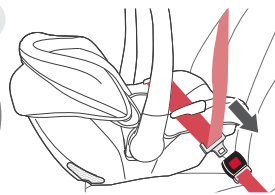

4. **Ponga** el cinturón para hombros alrededor del asiento de seguridad para niños a través de la guía de cinturón europeo. Bloquee el sistema de cinturón del vehículo según las instrucciones del manual del propietario del vehículo.

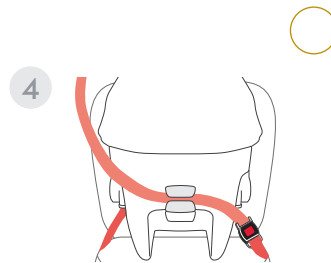

5. **Presione** firmemente el asiento de seguridad para niños en el asiento del vehículo mientras retira todo el sobrante de la parte de la cadera y de la parte del hombro del cinturón del vehículo.

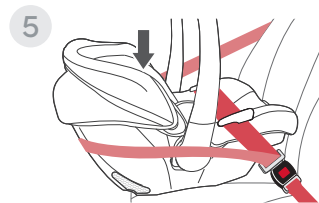

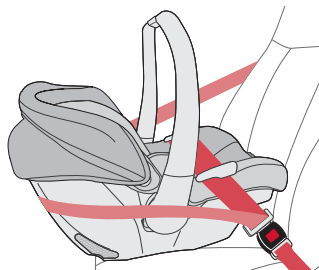

Instalación del cinturón para cadera y hombros con guía de cinturón europeo

LISTA DE VERIFICACIÓN

- ✓ El asiento de seguridad para niños está asegurado cuando se mueve menos de 2,5 cm (1 pulgada) de adelante hacia atrás o de lado a lado en la trayectoria del cinturón del vehículo.
- ✓ El ángulo de reclinación es correcto. El ángulo de reclinación adecuado se logra cuando la línea de nivel en el asiento de seguridad para niños está nivelada al suelo.
- ✓ La manija para el transporte se gira a cualquier posición bloqueada.

INSTALACIÓN DEL CINTURÓN PARA CADERA Y HOMBROS

IMPORTANTE: Revise el manual del propietario del vehículo para determinar cómo bloquear el sistema de cinturón del vehículo.

- Si no puede bloquear el cinturón de su vehículo, debe utilizar un broche de bloqueo. Britax dispone de broches de bloqueo en 1-888-427-4829 o 1-704-409-1699.

1. **Asegure** a su hijo en el asiento de seguridad para niños antes de instalarlo en el vehículo. Consulte la página 44.
2. **Coloque** el asiento de seguridad para niños orientado hacia atrás en el asiento del vehículo.
3. **Tire** del cinturón del vehículo y pase la parte de la cadera por debajo de las guías y la hebilla del cinturón del asiento de seguridad para niños.

NOTA: Verifique que el cinturón del vehículo no esté torcido.

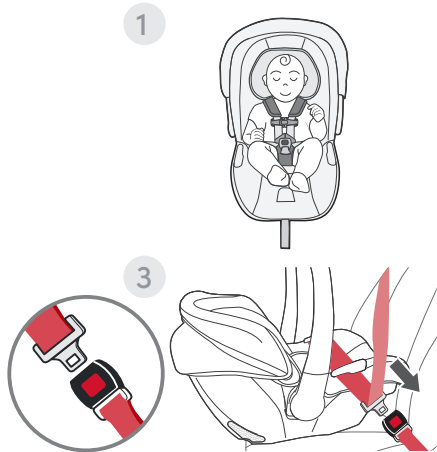



4. **Bloquee** el sistema de cinturón del vehículo según las instrucciones del manual del propietario del vehículo.

5. **Presione** firmemente el asiento de seguridad para niños en el asiento del vehículo mientras retira todo el sobrante de la parte de la cadera y de la parte del hombro del cinturón del vehículo.

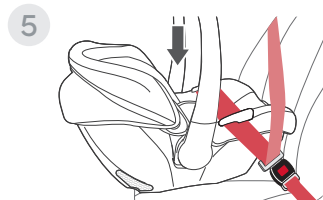
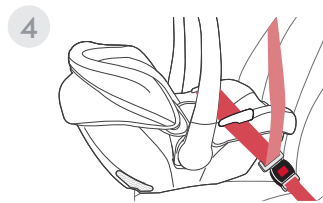

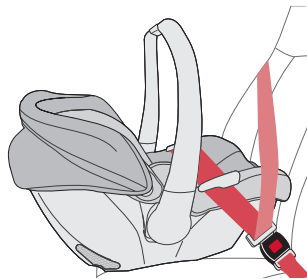

Instalación del cinturón para cadera y hombros

LISTA DE VERIFICACIÓN

- ✓ El asiento de seguridad para niños está asegurado cuando se mueve menos de 2,5 cm (1 pulgada) de adelante hacia atrás o de lado a lado en la trayectoria del cinturón del vehículo.
- ✓ El ángulo de reclinación es correcto. El ángulo de reclinación adecuado se logra cuando la línea de nivel en el asiento de seguridad para niños está nivelada al suelo.
- ✓ La manija para el transporte se gira a cualquier posición bloqueada.



INSTALACIÓN DEL CINTURÓN PARA CADERA

IMPORTANTE: Revise el manual del propietario del vehículo para determinar cómo bloquear el sistema de cinturón del vehículo.

1. **Asegure** a su hijo en el asiento de seguridad para niños antes de instalarlo en el vehículo. Consulte la página 44.
2. **Coloque** el asiento de seguridad para niños orientado hacia atrás en el asiento del vehículo.
3. **Tire** del cinturón del vehículo y páselo por debajo de la hebilla y las guías del cinturón del asiento de seguridad para niños.

NOTA: Verifique que el cinturón del vehículo no esté torcido.

1



3

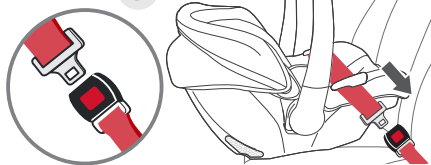

4. **Bloquee** el sistema del cinturón de seguridad del vehículo según las instrucciones del manual del propietario del vehículo.

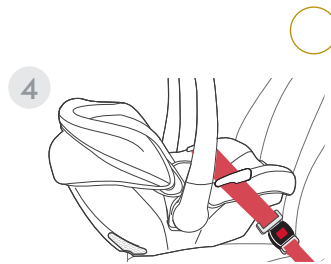

5. **Presione** el asiento de seguridad para niños firmemente en el asiento del vehículo mientras elimina el sobrante del cinturón del vehículo.

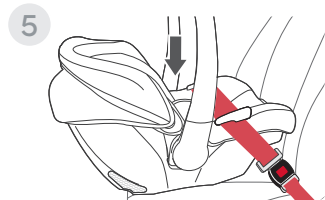

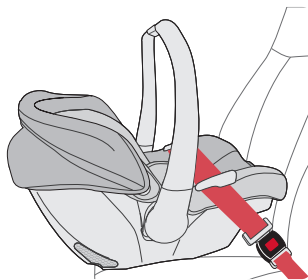

Instalación del cinturón para cadera

LISTA DE VERIFICACIÓN

- ✓ El asiento de seguridad para niños está asegurado cuando se mueve menos de 2,5 cm (1 pulgada) de adelante hacia atrás o de lado a lado en la trayectoria del cinturón del vehículo.
- ✓ El ángulo de reclinación es correcto. El ángulo de reclinación adecuado se logra cuando la línea de nivel en el asiento de seguridad para niños está nivelada al suelo.
- ✓ La manija para el transporte se gira a cualquier posición bloqueada.

Cómo sujetar al niño

IMPORTANTE: Retire los abrigos, chaquetas o equipos deportivos voluminosos antes de colocar al niño en el asiento de seguridad para niños.

1. **Asegúrese** de haber seguido todas las instrucciones del ajuste del arnés, la hebilla y las ranuras de cadera en la posición correcta para su hijo. Consulte la página 48.
2. **Para aflojar** el arnés, presione su palanca de ajuste mientras tira ambas correas hacia delante.
3. **Presione** la lengüeta y tire de ella para abrir el broche del pecho.

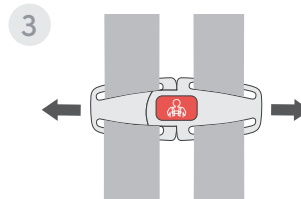
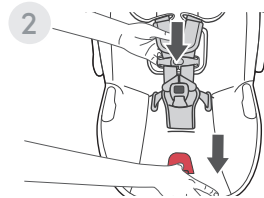
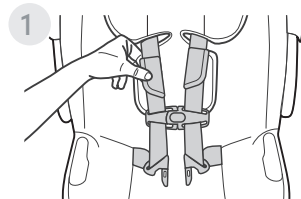



4. **Suelte** la hebilla y fije las correas del arnés a los soportes de este.
5. **Coloque** al niño en el asiento de seguridad para niños como se muestra. Asegúrese de que el niño esté en posición vertical en el asiento de seguridad para niños y no encorvado. La parte inferior y la espalda deben estar apoyados contra el asiento de seguridad para niños.
6. **Coloque** las correas del arnés alrededor del niño.

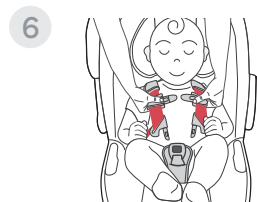
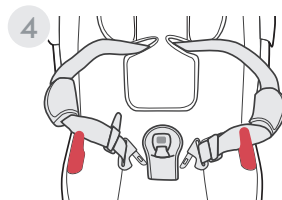

7. **Ajuste** el arnés.

NOTA: Después de insertar cada lengüeta de la hebilla, un clic ayuda a confirmar que el ajuste está asegurado.

NOTA: Siempre tire del arnés para asegurarse de que esté conectado correctamente.

8. **Compruebe** la altura adecuada del arnés en la posición más cercana por debajo de los hombros y tire de cualquier sobrante hasta la zona de los hombros del niño antes de ajustarlo.

9. **Tire** lentamente de la correa de ajuste para tensar el arnés alrededor del niño.

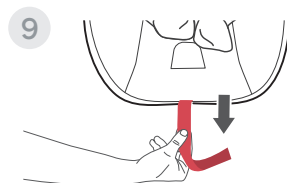
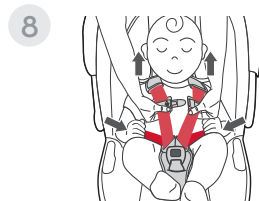
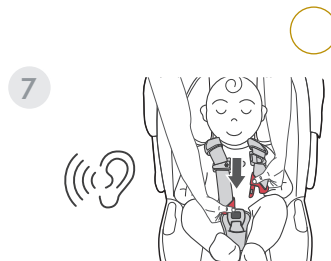



NOTA: Ajuste cómodamente los cinturones provistos con este asiento de seguridad para niños alrededor de su hijo. Una correa ceñida no debe permitir ninguna holgura. Se encuentra en una línea relativamente recta sin caerse. No aprieta el cuerpo del niño ni empuja a su cuerpo a una posición antinatural. Usted no debería ser capaz de pellizcar el exceso.

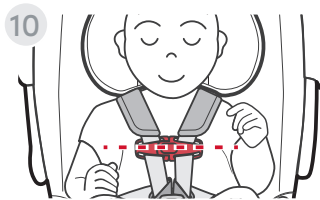

10. **Sujete** el broche de pecho y colóquelo al nivel de la axila.

LISTA DE VERIFICACIÓN

Antes de viajar, verifique que:

- ✓ El ángulo de inclinación es correcto.
- ✓ Las correas del arnés no estén torcidas.
- ✓ El arnés sea cómodo.
- ✓ La hebilla esté abrochada.
- ✓ El broche de pecho esté al nivel de la axila del niño.

Funciones del asiento de seguridad para niños

CÓMO AJUSTAR EL ARNÉS

El asiento de seguridad para niños se monta con el arnés en el bucle interno.

- Bucle interno: máximo 5 kg (11 lb)
- Bucle externo: de 1,8 kg a 13,6 kg (4 a 30 lb)

IMPORTANTE: Las correas del arnés deben estar ubicadas en la posición de altura del arnés más cercana debajo de los hombros del niño.

IMPORTANTE: Asegúrese de que las correas del arnés estén completamente aseguradas en el gancho del arnés.

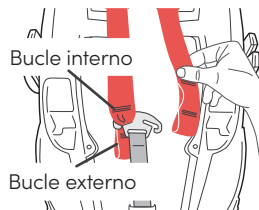

1. **Para** aflojar el arnés del asiento de seguridad para niños, presione la palanca de desbloqueo de ajuste del arnés y tire de las dos correas del arnés hacia delante.

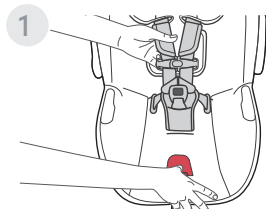



2. **Identifique** el gancho del arnés en la parte inferior del asiento de seguridad para niños y deslice una correa del arnés fuera del gancho.

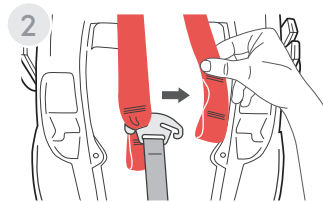

3. **Tire** de la correa del arnés por la cubierta y la almohadilla para la cabeza desde la parte superior del asiento de seguridad para niños.

NOTA: No retire la almohadilla para comodidad ni el broche de pecho.

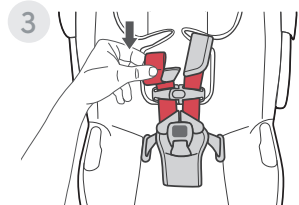

4. **Asegúrese** de que la correa del arnés no esté torcida y vuelva a pasar la correa del arnés a través de la almohadilla de la cabeza y, luego, a través de la ranura del arnés correspondiente en la cubierta y la estructura del portabebés.

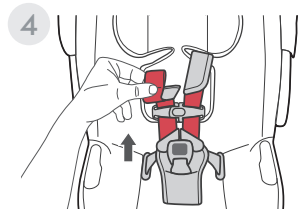

5. **Vuelva** a conectar la correa del arnés al gancho de este desde la parte inferior del asiento.
6. **Repita** estos pasos con la segunda correa del arnés y asegúrese de que estén a la misma altura de ranura.

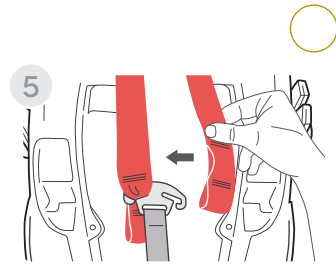

CÓMO AJUSTAR LA POSICIÓN DE LA HEBILLA

El asiento de seguridad para niños se ensambla con la hebilla en la ranura central.

IMPORTANTE: Use la ranura más cercano pero no debajo del niño.

IMPORTANTE: Si su hijo come y bebe mientras está en el asiento de seguridad para niños, tendrá que revisar la hebilla periódicamente y limpiar cualquier residuo (consulte la página 73).

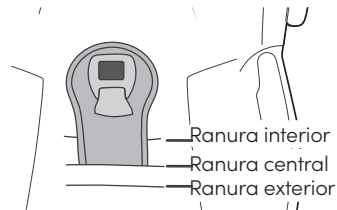



1. **Para** desabrochar el arnés, presione el botón rojo del centro de la hebilla y deslice ambas lengüetas del arnés hacia afuera de la hebilla.
2. **Ubique** el retenedor de la correa de la hebilla en la parte inferior del asiento de seguridad para niños y tire del asiento para aflojarlo.
3. **Gire** el retenedor de la correa de la cadera para que el lado corto pase por la ranura de la cubierta y la estructura del portabebés.

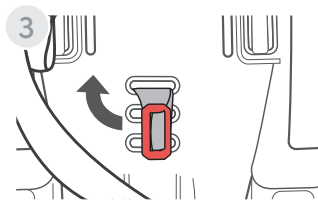
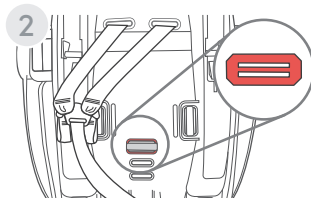
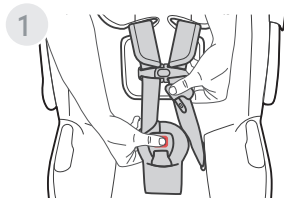

4. **Tire** de la hebilla y de la almohadilla para el vientre hacia afuera de las ranuras de la estructura y la cubierta del portabebés.

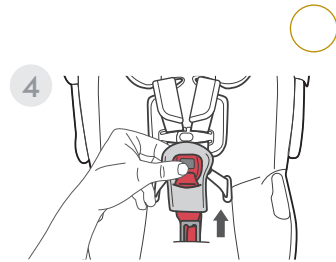

5. **Pase** el retenedor por la ranura de la cubierta y la estructura del portabebés para dejar la hebilla en la posición adecuada.

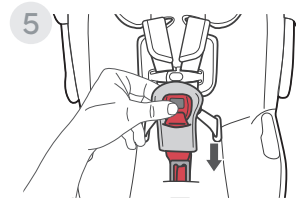

6. **Tire** de la hebilla hacia arriba para asegurarse de que el retenedor de la correa de la hebilla esté correctamente colocado.

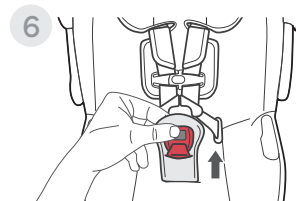



AJUSTE DE LAS RANURAS DE CADERA

El asiento de seguridad para niños se ensambla con el arnés en la ranura de cadera exterior.

- Ranura interior (opcional): máximo 5 kg (11 libras)
- Ranura exterior: de 1,8 kg a 13,6 kg (4 a 30 lb)
- Las correas de cadera **NO** deben quedar debajo del niño.



1. **Para** desabrochar el arnés, presione el botón rojo del centro de la hebilla y deslice ambas lengüetas del arnés hacia afuera de la hebilla.
2. **Quite** la cubierta de la estructura del portabebés. Consulte la página 64.

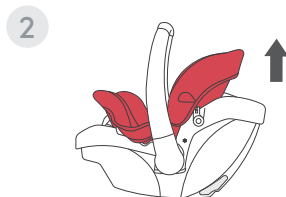
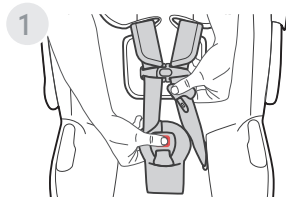
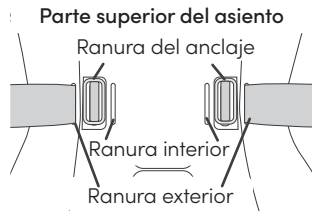

3. **Ubique** el retenedor de la correa de cadera debajo de la cubierta del asiento de seguridad para niños y tire del asiento para aflojarlo.



4. **Gire** el retenedor de la correa de cadera para que el lado corto pase por la ranura de la estructura del portabebés.

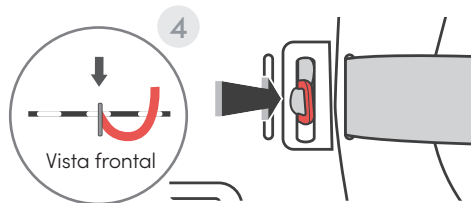

5. **Pase** el retenedor de la correa de la cadera a través de la ranura que se encuentra debajo de la estructura del portabebés, siguiendo la trayectoria actual de la correa de la cadera.

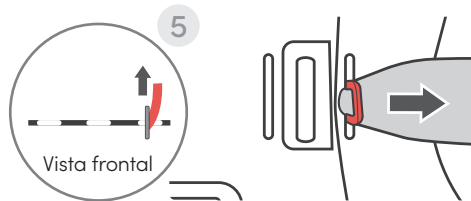



6. **Pase** la correa de la cadera por la ranura de la estructura del portabebés a fin de obtener la anchura adecuada para el niño.

IMPORTANTE: NO intente utilizar la ranura del anclaje central como punto de ajuste. Esta ranura es para sujetar firmemente el retenedor de la correa de la cadera.

7. **Pase** el retenedor de la correa de la cadera por arriba a través de la ranura del anclaje central para asegurar el retenedor de la correa de la cadera. Repita para el otro lado.

8. **Reemplace** la cubierta de la estructura del portabebés. Consulte la página 69.

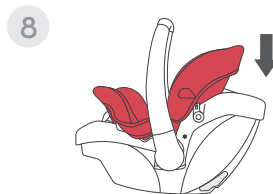
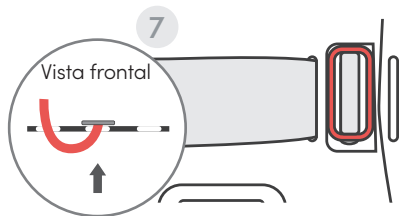
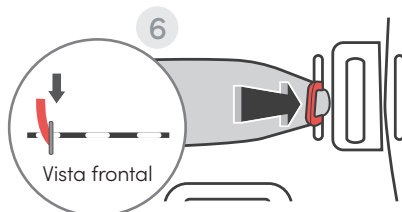

POSICIÓN DE LA MANIJA PARA EL TRANSPORTE

La manija para el transporte debe ajustarse a cualquier posición bloqueada para su uso en un vehículo.

Utilice siempre la posición 1 para transportar.

BOB Gear y Britax recomiendan la posición 1 para el uso en vehículos. La ReboundReduce™ integrada ayuda a reducir el rebote del asiento de seguridad para niños en los accidentes automovilísticos.

Para ajustar, deslice y mantenga el ajustador de la barra de traslado y gire la barra a la posición elegida.

Posición de traslado y ReboundReduce™ 1

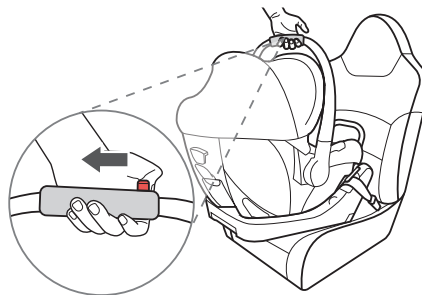
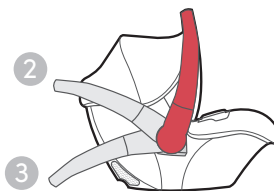



ALMOHADILLA PARA LA CABEZA Y ALMOHADA DE COLOCACIÓN PARA BEBÉS

1. **Almohadilla para la cabeza:**
Proporciona un apoyo adicional detrás de su hijo para lograr la alineación de la cabeza y el cuello. A fin de usarla, introdúzcala por detrás y alrededor de las correas para los hombros.
2. **Almohada de posicionamiento para bebés :** La almohada de posicionamiento para bebés está diseñada con el fin de proporcionar un mejor ajuste y comodidad a los bebés que utilizan el asiento de seguridad para niños. Permite lograr un ajuste perfecto.
La almohada de posicionamiento para bebés se puede usar con bebés que pesan menos de 5 kg (11 libras).

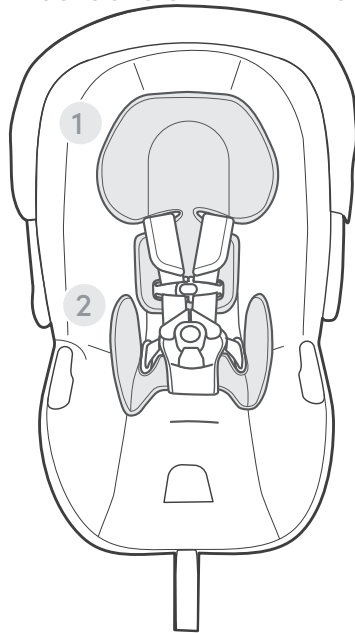

SERENITYSHADE™

CÓMO USAR EL SERENITYSHADE™

1. **Desabroche** el bolsillo de almacenamiento SerenityShade™ del toldo.
2. **Tire** el SerenityShade™ sobre la parte superior del portabebés.
3. **Enganche** las correas del SerenityShade™ en los aseguradores de la cubierta del asiento.

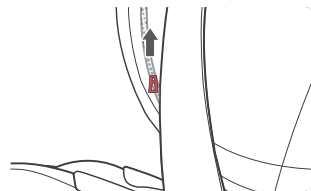

CÓMO DESENGANCHAR EL SERENITYSHADE™

1. **Desenganche** las correas del SerenityShade™ de los aseguradores de la cubierta del asiento.
2. **Enrolle** el SerenityShade™ e introdúzcalo en el bolsillo de almacenamiento del toldo.
3. **Cierre** el bolsillo de almacenamiento SerenityShade™.

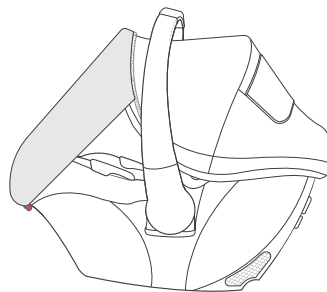



SILLAS DE PASEO BOB GEAR

IMPORTANTE: No todos los cochecitos son compatibles con el asiento de seguridad para niños Champ. Para obtener información sobre la compatibilidad de los cochecitos, consulte www.bobgear.com/faq.

CÓMO INSTALAR EL ASIENTO DE SEGURIDAD PARA NIÑOS EN LA SILLA DE PASEO

1. **Coloque** el freno de estacionamiento.
2. **Alinee** los receptores del asiento de seguridad para niños con los adaptadores de la silla de paseo y empújuelos hacia el chasis hasta que escuche un clic.
3. **Tire** hacia arriba de ambos lados del portabebés a fin de verificar el ajuste.

EXTRACCIÓN DEL ASIENTO DE SEGURIDAD PARA NIÑOS DE LA SILLA DE PASEO

1. **Tire** y mantenga la palanca de desbloqueo situada en la parte trasera del asiento de seguridad para niños y levántelo para sacarlo de la silla de paseo.

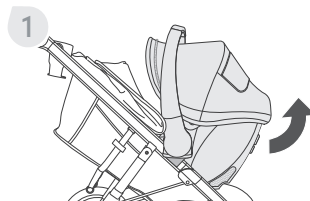
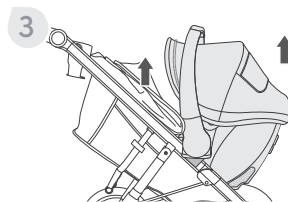
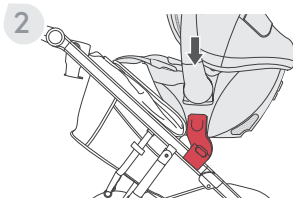

USO DE LOS ANCLAJES INFERIORES

Los anclajes inferiores ofrecen una alternativa a los métodos de instalación del cinturón de seguridad del vehículo. En la figura que está a continuación, se muestran lugares típicos para anclajes inferiores en un vehículo. Consulte la página 3 para conocer los componentes conectores de este asiento para niños.

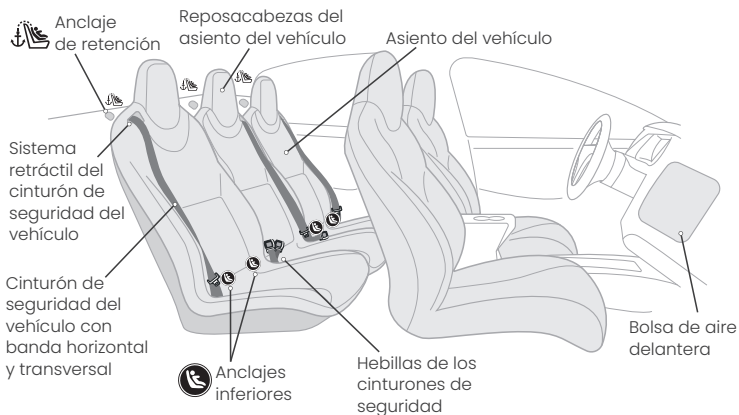

Consulte el manual del propietario de su vehículo para saber si está equipado con anclajes inferiores, el peso máximo y la información sobre las ubicaciones de los anclajes inferiores y las posiciones de asiento designadas disponibles para el uso de este asiento para niños.



Compatibilidad de vehículos

POSICIONES DE ASIENTO DEL VEHÍCULO

⚠️ ADVERTENCIA!



NO coloque el asiento para niños orientado hacia atrás en el asiento delantero con airbag. Riesgo de MUERTE o de LESIONES GRAVES. Los propietarios de vehículos con airbags delanteros del lado del pasajero deberán consultar las instrucciones de instalación del asiento de seguridad para niños en el manual del propietario. El asiento trasero es el lugar más seguro para niños menores de 12 años.

⚠️ ADVERTENCIA!

Algunos vehículos no tienen posiciones para los asientos que sean compatibles con este asiento de seguridad para niños. En caso de duda, comuníquese con el fabricante del vehículo para obtener ayuda. Los asientos de vehículos orientados hacia delante **DEBEN** utilizarse con este asiento de seguridad para niños. **NO SE PUEDEN** utilizar asientos orientados hacia los lados o hacia atrás. Consulte el siguiente diagrama.

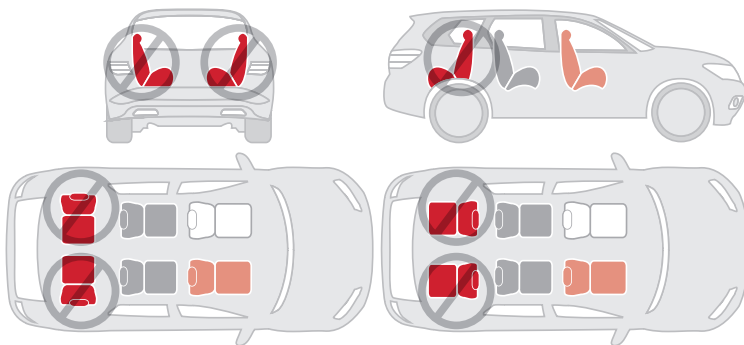

Este asiento para niños solo se puede utilizar en las siguientes clases de vehículos: vehículos multiusos, vehículos normales o camionetas.

62



CINTURONES DE SEGURIDAD DE VEHÍCULOS INCOMPATIBLES

Los asientos y los cinturones de seguridad de los vehículos difieren de unos a otros. Consulte el manual del propietario del vehículo para obtener información específica sobre los cinturones de seguridad del vehículo y su uso con asientos de seguridad para niños.

⚠️ ADVERTENCIA!

Los siguientes tipos de cinturones de seguridad NO son compatibles con este accesorio base. Si alguno de los tipos de cinturón que se detallan a continuación se encuentra en la posición de asiento elegida, elija otra posición de asiento del vehículo o consulte el manual del propietario de su vehículo para obtener información sobre la instalación de un asiento de seguridad para niños en su vehículo.



Cinturones de cadera con una placa de cierre cosida que tiene un retractor que se bloquea solo en caso de una parada repentina.



Cinturones de cadera delante de la unión respaldo-cojín del asiento del vehículo.



Cinturones de cadera y hombros con puntos de anclaje superiores o inferiores en la puerta del vehículo.



Cinturones de seguridad motorizados y automáticos para vehículos.

NOTA: Este asiento de seguridad para niños Britax no es compatible con todos los cinturones inflables de cadera y hombros.

Cuidado y mantenimiento

IMPORTANTE: Antes de cada uso, revise el asiento de seguridad para niños y sus componentes a fin de asegurarse de que estén en buenas condiciones y que funcionen bien.

CÓMO RETIRAR LA CUBIERTA

1. **Retire** la cubiert.
 - a. **Desenganche** los bucles elásticos de los nudillos de la capota.
 - b. **Presione** el botón de la fijación de la capota.
 - c. **Levante** la capota de ambos lados.
2. **Retire** la almohadilla para la cabeza.

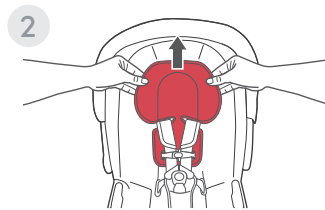
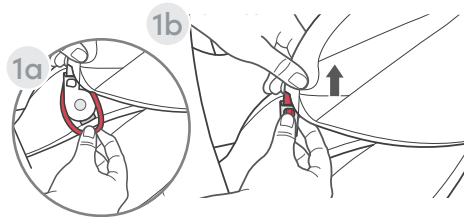



3. **Quite** las correas de arnés y retire las almohadillas para comodidad. Aparte las almohadillas para comodidad a fin de reemplazar la cubierta. Consulte la página 48.

4. **Abra** el chip de pecho.

5. **Desabroche** el arnés.

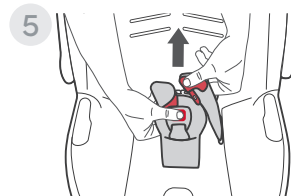
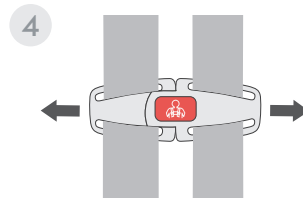
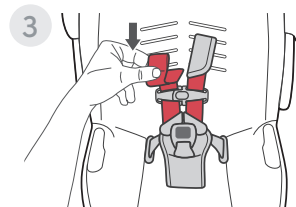

6. **Quite** la hebilla y la almohadilla para el vientre. Consulte la página 50.

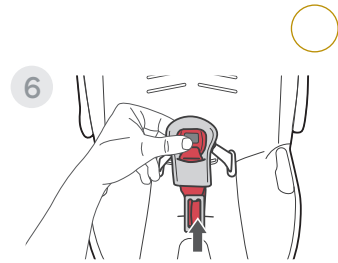

7. **Separe** las dos (2) correas elásticas y quite la cubierta de alrededor de la parte delantera de la estructura del portabebés.

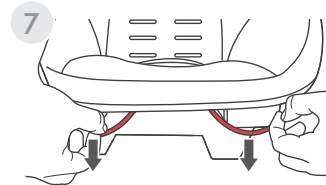

8. **Desabroche** las bandas elásticas mediante las guías del cinturón del portabebés en ambos lados.

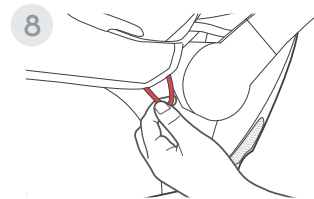



9. **Saque** las puntas de los broches de plástico que fijan la cubierta a la estructura del portabebés por ambos lados.

10. **Desabroche** el elástico de la parte trasera del asiento.

11. **Pase** la correa del arnés, la lengüeta de la hebilla y el broche de pecho por la ranura de anclaje de la cadera de la cubierta. Repita el procedimiento en el lado contrario.

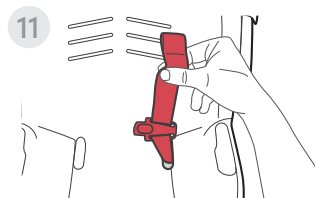
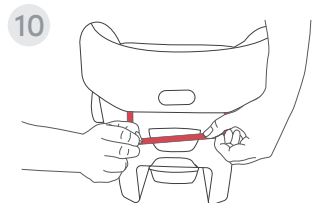
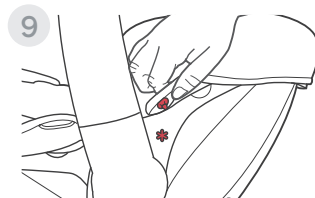

12. **Retire** la cubierta del asiento y levántela para separarla de la estructura del portabebés.

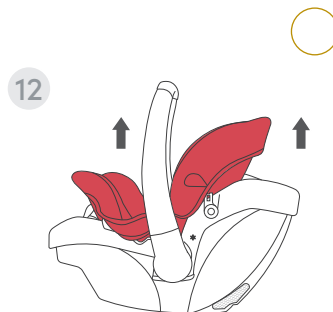



REEMPLAZO DE LA CUBIERTA

1. **Tire** la correa del arnés, el broche de pecho y la lengüeta de la hebilla hacia atrás a través de la ranura de anclaje de la cadera de la cubierta. Repita el procedimiento en el lado contrario.
2. **Coloque** la cubierta en la parte superior de la estructura del portabebés, alrededor del reposacabezas, y métala en el canal que rodea la estructura del portabebés.
3. **Tire** la correa de ajuste del arnés a través de la cubierta.

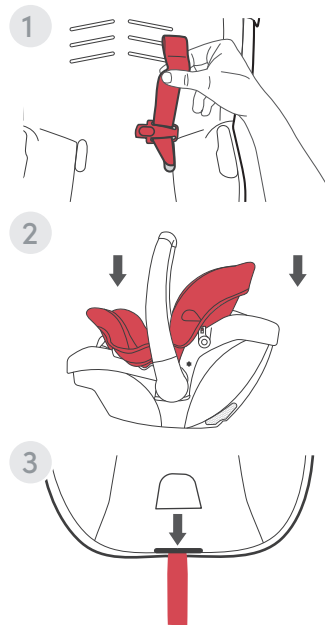

4. **Pase** la banda elástica alrededor de la parte trasera de la estructura del portabebés.

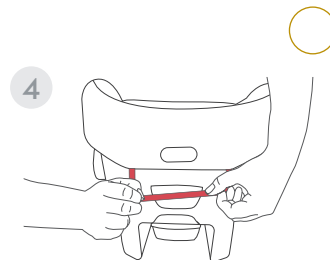

5. **Coloque** la cubierta alrededor de la parte delantera de la estructura del portabebés y asegure las dos (2) correas elásticas.

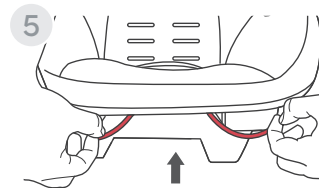

6. **Asegure** los broches de plástico en el lateral de la estructura del portabebés.

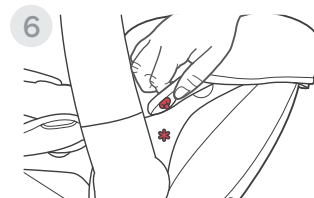



7. **Asegure** la hebilla y la almohadilla para el vientre.

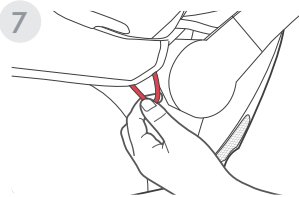

8. **Reemplace** la hebilla y la almohadilla para el vientre. Consulte la página 50.

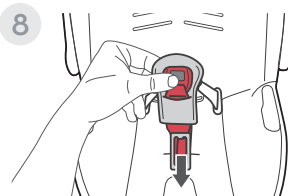

9. **Reemplace** las almohadillas para comodidad y las correas del arnés.

NOTA: Asegúrese de que las correas del arnés no estén torcidas.

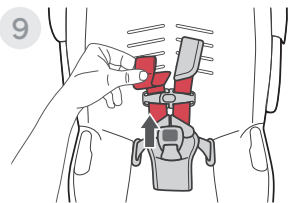

10. **Reemplace** la almohadilla para la cabeza.

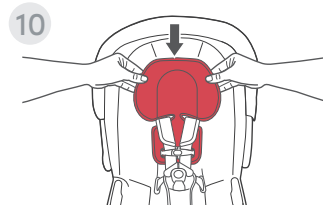

11. **Reemplace** la capota.

- Deslice** el bucle elástico sobre el nudillo de la capota.
- Deslice** la capota en la ranura hasta que el botón salga por la abertura.
- Inserte** la tela en el canal de la parte posterior de la estructura del portabebés.

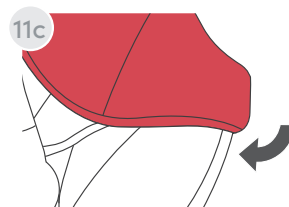
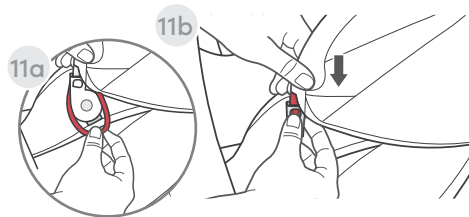



Limpeza

CUBIERTA/CAPOTA

- Consulte la etiqueta de cuidado del producto para ver las instrucciones de lavado.
- Si la etiqueta de cuidado indica que se puede lavar a máquina, siempre consulte <https://bobgear.squarespace.com/faq> para obtener información importante sobre el cuidado.
- **NO blanquee ni planche.**

ARNÉS

- Limpie con esponja el arnés con agua tibia y jabón suave.
- Seque con toalla.
- **NO desarme el arnés, ni lo blanquee, ni lo lave o seque a máquina, ni lo planche.**

HEBILLA

- Enjuague bien la hebilla con agua tibia.
- Pruebe la hebilla abrochando y desabrochando hasta que se escuche un clic después de insertar cada lengüeta de la hebilla. Si no se oyen los clic, repita el procedimiento de limpieza.
- Seque con toalla.
- **NO remoje, lubrique, utilice disolventes, jabón ni detergentes caseros.**

ESTRUCTURA DEL PORTABEBÉS

- Limpie con esponja usando agua tibia y jabón suave.
- Seque con toalla.
- **NO utilice limpiadores abrasivos.**



Garantía

Este asiento de seguridad para niños fue fabricado por Britax Child Safety, Inc. (“Britax”). En la medida en que lo permita la ley, Britax garantiza este producto al comprador minorista original de la siguiente manera:

GARANTÍA LIMITADA DE UN AÑO

Este producto tiene garantía contra materiales o fabricación defectuosos durante un (1) año a partir de la fecha original de compra. Se requiere un comprobante de compra para ejercer cualquier reclamo de garantía. Su solución única para esta garantía es que Britax, a su elección, proporcione componentes de reparación o reemplazo al comprador original de este producto. Britax se reserva el derecho a suspender, cambiar o sustituir las telas, las piezas, los modelos y los productos.

Esta garantía no abarca daños que surjan de la negligencia, el mal uso o un uso no conforme a las instrucciones del producto. Además, los productos Britax comprados a minoristas no autorizados, sitios de subastas en línea o como artículos de segunda mano no están cubiertos por la garantía.

El uso de fundas, insertos, juguetes, accesorios, o dispositivos de ajuste no fabricados por Britax no está aprobado por Britax. Su uso podría hacer que esta retención para niños no cumpla con las normas de seguridad. Su uso también puede anular la garantía de Britax.

Para hacer un reclamo bajo esta garantía, debe comunicarse con el



Departamento de Servicios al Consumidor de Britax al 1-888-427-4829 o al 1-704-409-1699 o escribimos a la dirección que aparece en la contraportada de esta Guía de usuario.

EXENCIÓN DE GARANTÍAS

El siguiente descargo de responsabilidad se aplicará a usted en la máxima medida permitida por la ley aplicable. LA GARANTÍA LIMITADA ESTABLECIDA ANTERIORMENTE ES LA GARANTÍA EXCLUSIVA OFRECIDA POR BRITAX. SE RENUNCIA A TODAS LAS DEMÁS GARANTÍAS, YA SEAN EXPRESAS, IMPLÍCITAS O LEGALES, INCLUIDAS LAS GARANTÍAS IMPLÍCITAS DE COMERCIALIZACIÓN Y ADECUACIÓN PARA UN FIN DETERMINADO, ENTRE OTRAS. Algunos estados no permiten ciertas exclusiones o limitaciones en las garantías, por lo que es posible que lo anterior no se aplique en su caso. Esta garantía le otorga derechos legales específicos y usted puede tener otros derechos, que varían de un estado a otro. Ni Britax, ni el minorista que venda este producto, autoriza a ninguna persona a crear para él cualquier otra garantía, obligación o responsabilidad en relación con este producto.

LIMITACIÓN DE DAÑOS

La siguiente limitación de daños se aplicará a usted en la máxima medida permitida por la ley aplicable. LOS RECURSOS CONTENIDOS EN LA GARANTÍA LIMITADA ESTABLECIDA ANTERIORMENTE SON LOS RECURSOS EXCLUSIVOS PROVISTOS POR BRITAX. EN NINGÚN CASO BRITAX SERÁ RESPONSABLE ANTE USTED POR DAÑOS INCIDENTALES, ESPECIALES, PUNITIVOS, EJEMPLARES O CONSECUENTES QUE SURJAN O ESTÉN



RELACIONADOS DE CUALQUIER FORMA CON LA RELACIÓN ENTRE USTED Y BRITAX (INCLUIDAS DISPUTAS RELACIONADAS CON LA COMERCIALIZACIÓN O VENTA DE PRODUCTOS BRITAX), LAS DISPOSICIONES DE ESTA GUÍA DE USUARIO O LA COMPRA O EL USO DE CUALQUIER PRODUCTO DISEÑADO, FABRICADO, DISTRIBUIDO, COMERCIALIZADO O VENDIDO POR BRITAX.

COMPLETE Y ENVÍE POR CORREO LA TARJETA DE REGISTRO DE PROPIETARIO DENTRO DE LOS (30) DÍAS DE LA COMPRA

También puede registrarla en línea en us.britax.com/registration.

Acuerdo de Arbitraje

ARBITRAJE OBLIGATORIO Y RENUNCIA A DEMANDA COLECTIVA (“ACUERDO DE ARBITRAJE”)

LEA ESTA SECCIÓN DETENIDAMENTE PORQUE AFECTA SUS DERECHOS LEGALES, REQUIERE QUE ARBITRE LAS DISPUTAS Y LIMITA LA MANERA EN QUE PUEDE SOLICITAR COMPENSACIÓN.

El arbitraje es un proceso en el que las personas con una disputa renuncian a sus derechos de presentar una demanda y proceder ante un tribunal y tener un juicio con jurado para resolver sus disputas y, en su lugar, aceptan presentar sus disputas a un tercero neutro (un “árbitro”) para que tome una decisión. Cada parte de la disputa tiene la oportunidad de presentar evidencia al árbitro. El hallazgo de arbitraje previo puede ser limitado. Los procedimientos de arbitraje son privados y menos formales que los procesos judiciales. El árbitro emitirá una decisión final y vinculante para



resolver la disputa, que puede imponerse como si fuera una sentencia judicial. Un tribunal rara vez anula la decisión de un árbitro.

USTED Y BRITAX ACUERDAN QUE CUALQUIER DISPUTA ENTRE LAS PARTES, YA SEA QUE SE BASE EN UN CONTRATO, AGRAVIO, ESTATUTO O DE OTRO TIPO, SE RESOLVERÁ EN ARBITRAJE PERSONALIZADO VINCULANTE. A los fines de este Acuerdo de arbitraje, las palabras “disputa” y “disputas” tienen el significado más amplio posible e incluyen todos los reclamos, todas las disputas o controversias que surjan de o se relacionen de alguna manera con la relación entre usted y Britax (incluidas las disputas relacionadas con la comercialización o venta de productos Britax), entre otros, cualquier disposición en esta Guía de usuario o este Acuerdo de arbitraje (incluida la interpretación y el alcance de este Acuerdo de arbitraje y la arbitrabilidad de cualquier disputa) o su compra o uso de cualquier producto diseñado, fabricado, distribuido, comercializado, o vendido por Britax. La Ley Federal de Arbitraje (“FAA”, del inglés Federal Arbitration Act) y la ley federal de arbitraje se aplican a este Acuerdo de arbitraje. Sin perjuicio de lo anterior, usted y Britax acuerdan, cada uno, que usted y Britax retendrán los derechos de iniciar una demanda individual en un tribunal de reclamos menores por disputas dentro del alcance de la jurisdicción de dicho tribunal o de iniciar una demanda individual en un tribunal para prohibir la infracción u otro uso indebido de los derechos de propiedad intelectual. De ninguna manera la oración anterior permitirá que se realice una acción de forma colectiva.

USTED TIENE DERECHO A RETIRARSE DE ESTE ACUERDO DE ARBITRAJE,

PERO DEBE EJERCER ESTE DERECHO DENTRO DE LOS TREINTA (30) DÍAS POSTERIORES A LA COMPRA DE UN PRODUCTO BRITAX.

Si no desea estar obligado por este Acuerdo de arbitraje, debe notificar a Britax enviando por correo o correo electrónico un aviso de retiro por escrito, con matasellos o entregado electrónicamente dentro de los treinta (30) días posteriores a la compra de un producto Britax, a la siguiente dirección: ATTN: Legal Department, 4140 Pleasant Road, Fort Mill, South Carolina 29708. Su aviso de retiro debe incluir su nombre completo, dirección postal o dirección de correo electrónico, el modelo y los números de serie del producto comprado, una copia de su comprobante de compra y una declaración acerca de que pretende retirarse de este Acuerdo de arbitraje. Si no se retira dentro de los treinta (30) días posteriores a su compra, se aplicará este Acuerdo de arbitraje y entiende y acepta que renuncia a su derecho a mantener otros procesos de resolución disponibles, como una acción judicial o un procedimiento administrativo, para resolver su disputa con Britax.

El arbitraje será dirigido de manera confidencial por un solo árbitro y administrado por la American Arbitration Association (“AAA”) en virtud de sus Reglas de Arbitraje del Consumidor vigentes más recientemente, en la medida en que dichas reglas y dichos procedimientos no contradigan los términos expresos de este Acuerdo de arbitraje. Para obtener más información sobre las reglas y cómo comenzar un arbitraje, puede llamar a cualquier oficina de AAA o visitar la página web www.adr.org. Si usted solicita arbitraje, entonces Britax adelantará su parte de los gastos asociados con el arbitraje, incluidos los honorarios de presentación, administración,



audiencia y árbitro (“Honorarios de arbitraje”) en la medida en que tales Honorarios de arbitraje excedan los 200 \$. Si Britax solicita arbitraje, entonces a su solicitud, Britax adelantará su parte de los Honorarios de arbitraje. En el caso de reclamos de 10 000 \$ o menos, puede elegir si desea que el arbitraje se lleve a cabo solo en función de los documentos enviados al árbitro o por una audiencia en persona o por teléfono. La audiencia de arbitraje se llevará a cabo en el condado de su residencia, dentro de las 30 millas de dicho condado o en el lugar que el árbitro ordene. Durante el arbitraje, cada parte asumirá los honorarios y gastos de sus propios abogados, incluidos los honorarios de testigos y testigos expertos. El árbitro aplicará la ley sustantiva aplicable de acuerdo con la FAA, aplicará los estatutos de limitación y honrará los reclamos de privilegio reconocidos por la ley. El árbitro decidirá, con o sin una audiencia, cualquier moción que sea sustancialmente similar a una moción que se desestime por no presentar un reclamo o una moción para juicio sumario. Al realizar el procedimiento de arbitraje, el árbitro no aplicará el reglamento federal o los reglamentos estatales de procedimiento civil o de las pruebas. El árbitro no consolidará los reclamos de varias partes, a menos que usted y Britax acuerden hacerlo. A solicitud oportuna de cualquiera de las partes, el árbitro proporcionará una explicación por escrito para el laudo. El laudo del árbitro puede presentarse ante cualquier tribunal con jurisdicción.

ESTE ACUERDO DE ARBITRAJE NO PERMITE ARBITRAJES COLECTIVOS, INCLUSO SI LAS REGLAS O LOS PROCEDIMIENTOS DE LA AAA LO HARÍAN. EN OTRAS PALABRAS, USTED Y BRITAX ACUERDAN QUE TODAS LAS





DISPUTAS SERÁN ARBITRADAS DE MANERA INDIVIDUAL Y RENUNCIAN A CUALQUIER DERECHO DE PROCEDER DE FORMA COLECTIVA, CONSOLIDADA O REPRESENTATIVA. EL ÁRBITRO PUEDE ADJUDICAR DINERO O MEDIDAS CAUTELARES SOLO A FAVOR DE LA PARTE INDIVIDUAL QUE SOLICITA COMPENSACIÓN, Y SOLO EN LA MEDIDA EN QUE SEA NECESARIO PARA PROPORCIONAR COMPENSACIÓN GARANTIZADA POR EL RECLAMO INDIVIDUAL DE ESA PARTE. NINGÚN ABOGADO COLECTIVO, REPRESENTANTE O FISCAL GENERAL PRIVADO NI MEDIDAS CAUTELARES GENERALES DE RESPONSABILIDAD O PEDIDOS DE COMPENSACIÓN PODRÁ MANTENERSE EN NINGÚN ARBITRAJE REALIZADO DE ACUERDO CON ESTE ACUERDO DE ARBITRAJE.

Si se determina que la renuncia a demanda colectiva y la prohibición del arbitraje colectivo anterior no son válidas o no son aplicables por cualquier motivo, entonces todo este Acuerdo de arbitraje será nulo. Si alguna parte de este Acuerdo de arbitraje que no sea la renuncia a demanda colectiva y la prohibición del arbitraje colectivo se considera no válida o inaplicable por cualquier motivo, no invalidará las partes restantes de este Acuerdo de arbitraje. Si por algún motivo una disputa procede en un tribunal en lugar de en un arbitraje, usted y Britax renuncian a cualquier derecho a un juicio con jurado.



BOB Gear® by Britax © 2023 Britax Child Safety, Inc.

 (888) 427-4829  (704) 409-1699  bobgear.com

 4140 Pleasant Rd, Fort Mill, South Carolina 29708