



BOB Gear[®] by Britax (800) 893-2447 or (704) 409-1700
13501 South Ridge Drive, Charlotte, North Carolina 28273
www.bobgear.com

INFANT CAR SEAT ADAPTER ADAPTATEUR POUR SIÈGE DE BÉBÉ ADAPTADOR DE ASIENTO DE COCHE PARA BEBÉ

ENGLISH
FRANÇAIS
ESPAÑOL

INSTRUCTIONS
Duallie[®] Strollers
Poussettes Duallie[®]
Cochecitos Duallie[®]

 **READ AND UNDERSTAND THESE INSTRUCTIONS COMPLETELY!**

If you are unclear on any point, contact your dealer or Britax Child Safety, Inc. before use. For a list of dealers, visit www.bobgear.com or call (800) 893-2447 or (704) 409-1700.

 **LIRE ET COMPRENDRE CES INSTRUCTIONS!**

Pour toute question, contactez votre revendeur ou Britax Child Safety, Inc. avant toute utilisation. Pour une liste des revendeurs, rendez-vous sur www.bobgear.com ou composez le (800) 893-2447 ou (704) 409-1700.

 **LEA Y COMPRENDA ESTAS INSTRUCCIONES COMPLETAMENTE.**

Si tiene dudas sobre algún punto, contacte con su distribuidor o con Britax Child Safety, Inc. antes de usar el producto. Para obtener una lista de distribuidores, visite www.bobgear.com o llame al (800) 893-2447 o al (704) 409-1700.



WARNINGS



**FAILURE TO FOLLOW THESE WARNINGS AND ASSEMBLY INSTRUCTIONS
COULD RESULT IN SERIOUS INJURY OR DEATH.**

- Please save instructions for future use and reference.
- For safe operation, all users must read and understand instructions and warnings completely before use.
- The BOB Infant Car Seat Adapter (ICSA) is designed for use with BOB Strollers equipped with Accessory Adapters and compatible Infant Car Seats. This product is not a universal adapter. Do not use with car seats and/or stroller models other than those specifically listed in the stroller and Infant Car Seat Compatibility Charts listed on page 4.
- Using this product with an Infant Car Seat on incline or uneven terrain may cause the stroller to become unstable and tip resulting in serious injury. To reduce the risk, always lock the front wheel in the fixed position.
- Always follow, and do not exceed, the Infant Car Seat manufacturer's instructions for maximum load carrying capacity of the Infant Car Seat.
- Avoid serious injury from falling or sliding out. Always use Infant Car Seat harness.
- Never leave children unattended in the stroller/Infant Car Seat.
- For Duallie Strollers, the Canopy Catch is intended to prevent the right canopy from rotating and causing pinching and/or finger injuries between canopy stays and Infant Car Seat. Always secure right canopy stay in Canopy Catch when using an Infant Car Seat in Infant Car Seat Adapter.
- Always keep your Infant Car Seat Carry Handle locked in the vertical/carry position while in stroller, as extra protection for your child.
- Always confirm Infant Car Seat Adapter is properly locked in place in stroller Accessory Adapters prior to use.
- Always confirm Infant Car Seat is properly locked in place on Infant Car Seat Adapter prior to use.
- Always secure the Infant Car Seat to the Infant Car Seat Adapter with the supplied Restraint Belt.
- Do not run or jog when using Infant Car Seat Adapter with Infant Car Seat.
- Do not use off-road or on uneven terrain when using the Infant Car Seat Adapter with Infant Car Seat installed.
- Remove Infant Car Seat Adapter and Restraint Belt when not in use.
- Do not place children directly in the stroller seat with the Infant Car Seat Adapter installed. Remove Infant Car Seat Adapter from stroller prior to placing a child directly into the stroller seat.
- Restraint Belt is intended for use with combination of BOB Infant Car Seat Adapter and compatible Infant Car Seats only. The Restraint Belt must be removed prior to using stroller without Infant Car Seat.
- Do not modify the Infant Car Seat Adapter or remove any labels. Doing so voids the warranty and could lead to a dangerous condition.
- Care must be taken when attaching Infant Car Seat to Infant Car Seat Adapter to make sure hands and fingers are clear of contacting surfaces.
- Care must be taken when folding and unfolding the stroller to prevent finger entrapment or injury.
- To avoid injuries, never fold or unfold stroller with other individuals within reach of stroller.
- Plastic bags can be dangerous. Keep plastic bags and other packaging away from children and infants.

CONGRATULATIONS

Congratulations on your purchase of the BOB® Infant Car Seat Adapter (ICSA). It is designed to allow the attachment of an Infant Car Seat to a BOB stroller.

Please refer to charts on page 4 for details of compatible ICSA models, BOB strollers and Infant Car Seats. Find your compatible Infant Car Seat on the chart on page 4. Find key features of your ICSA on Anatomy pages and follow respective instructions.

For updates to this manual, warranty and other recent product notifications, Please visit www.bobgear.com periodically or any time before making approved changes or adding approved equipment to your stroller.



TABLE OF CONTENTS

| | |
|---|----|
| Warnings | 2 |
| Table of Contents | 3 |
| Compatibility Chart | 4 |
| Anatomy | 5 |
| CS1011 ICSA for Graco® Anatomy | 5 |
| Graco® Snug Ride® Infant Car Seat Anatomy | 5 |
| CS1105 ICSA for Britax® Anatomy | 6 |
| Britax® Infant Car Seat Anatomy | 6 |
| CS1106 ICSA for Chicco Anatomy | 7 |
| Chicco® Keyfit® Infant Car Seat Anatomy | 7 |
| CS1107 ICSA for Peg Perego® Anatomy | 8 |
| Peg Perego® Primo Viaggio Infant Car Seat Anatomy | 8 |
| Stroller Accessory Adapter Anatomy | 9 |
| Restraint Belt Anatomy | 9 |
| Canopy Catch Anatomy | 9 |
| Instructions | 10 |
| Installing Your ICSA | 10 |
| Attaching Restraint Belt | 10 |
| Installing Canopy Catch | 11 |
| Attaching ICSA to Stroller | 11 |
| Preparing Stroller for ICSA | 11 |
| Installing ICSA | 12 |
| Preparing to Attach Infant Car Seat | 12 |
| Infant Car Seat Installation | 13 |
| Graco® Infant Car Seat Installation | 13 |
| Peg Perego® Infant Car Seat Installation | 14 |
| Chicco® Infant Car Seat Installation | 14 |
| Britax® Infant Car Seat Installation | 15 |
| Secure Restraint Belt | 16 |
| Removing Infant Car Seat from Stroller | 16 |
| Folding Stroller with ICSA Attached | 17 |
| Removing ICSA from Stroller | 18 |
| Removing Restraint Belt from Stroller | 18 |
| Limited Warranty | 19 |
| Instructions en français | 20 |
| Instrucciones en español | 38 |

COMPATIBILITY CHART

INFANT CAR SEAT COMPATIBILITY CHART

| BOB ICSA Model | Infant Car Seat Brand | Infant Car Seat Model |
|-------------------|-----------------------|---|
| CS1011 - Duallie® | Graco® | Snug Ride® |
| | | Snug Ride® 30 |
| | | Snug Ride® 32 |
| | | Snug Ride® 35 |
| CS1105 - Duallie® | Britax® | All seats with Click & Go Adapters* (US / Canada) |
| CS1106 - Duallie® | Chicco® | KeyFit® |
| | | KeyFit® 30 |
| CS1107 - Duallie® | Peg Perego® | Primo Viaggio SIP™ |
| | | Primo Viaggio SIP 30/30™ |

*See Infant Car Seat user guide for Click & Go adapter installation.

⚠ WARNING

The BOB Infant Car Seat Adapter is designed for use with BOB Strollers equipped with Accessory Adapters and compatible Infant Car Seats. This product is not a universal adapter. Do not use with car seats and/or stroller models other than those specifically listed in the stroller and Infant Car Seat Compatibility Charts.

BOB STROLLER COMPATIBILITY CHART

| BOB STROLLER | Serial Number (S/N) Range -S/N located on right swingarm, white label on inboard side. | BOB ICSA Model | | | |
|---------------------------------|---|----------------|--------|--------|--------|
| | | CS1011 | CS1105 | CS1106 | CS1107 |
| Sport Utility Stroller Duallie® | AW000000 and higher | YES | YES | YES | YES |
| Ironman Duallie® | AX000000 and higher | YES | YES | YES | YES |
| Revolution® SE Duallie® | AR000000 and higher | YES | YES | YES | YES |
| Stroller Strides® Duallie® | AT000000 and higher | YES | YES | YES | YES |

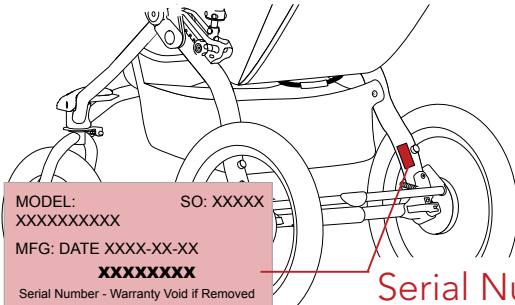

Serial Number

ANATOMY

CS1011 ICSA DUALIE FOR GRACO® ANATOMY

Remove ICSA from packaging. Please dispose of packaging material properly, recycle if possible.

NOTE: Note key features of each product. Instructions refer to these features by name.

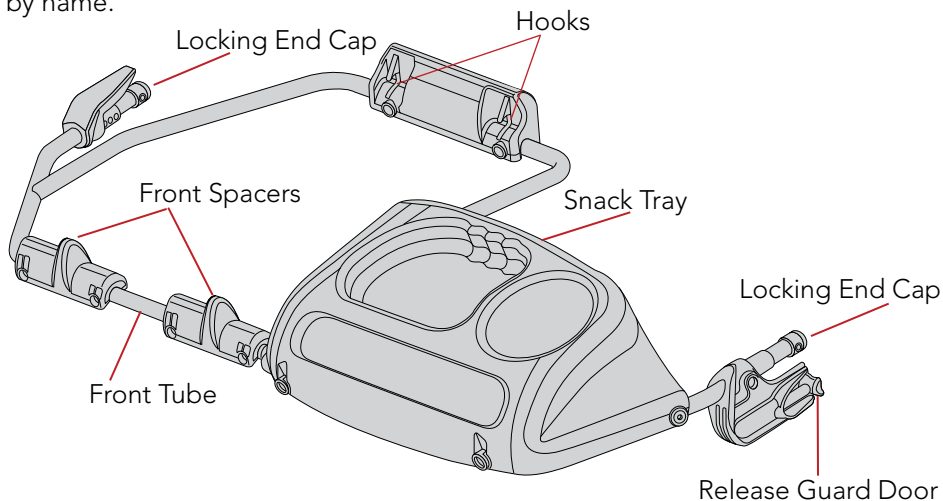

GRACO® SNUG RIDE® INFANT CAR SEAT ANATOMY

NOTE: Snug Ride® model shown, similar key features exist on all compatible Graco® Snug Ride® models (see Compatibility Chart Page 4).

NOTE: Note key features of each product. Instructions refer to these features by name.

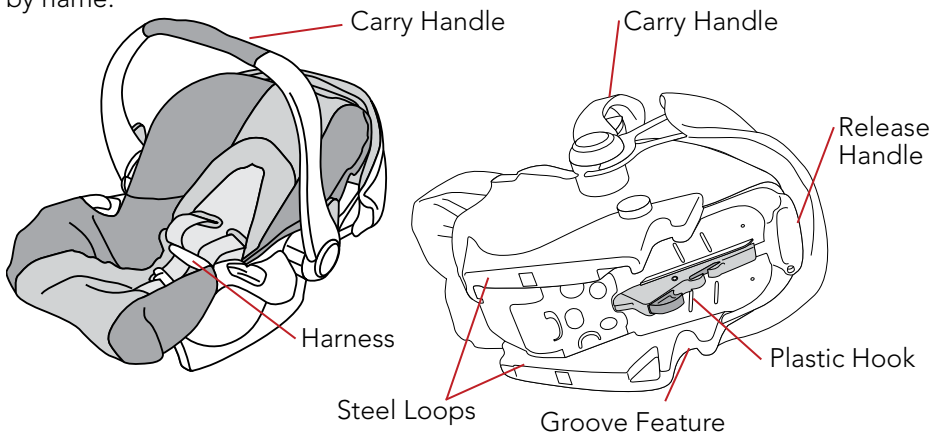

CS1105 ICSA FOR BRITAX® ANATOMY

Remove ICSA from packaging. Please dispose of packaging material properly, recycle if possible.

NOTE: Note key features of each product. Instructions refer to these features by name.

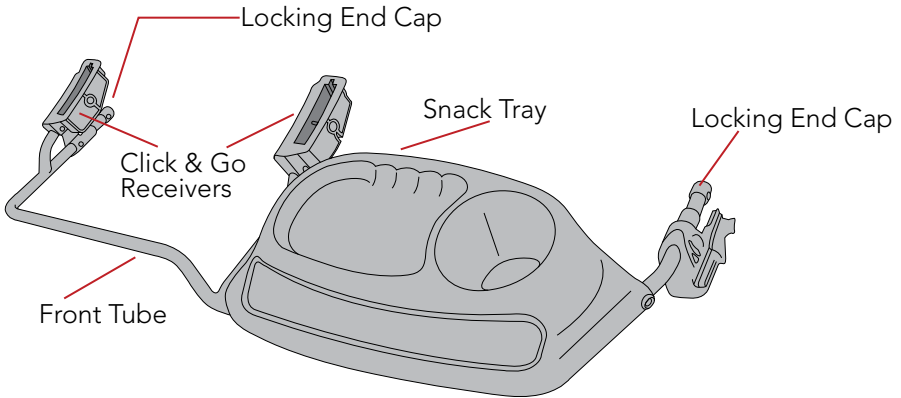

See Infant Car Seat user guide for Click & Go adapter installation.

BRITAX® INFANT CAR SEAT ANATOMY

NOTE: Britax® model shown, similar key features exist on all compatible Britax Click & Go models. Click & Go adapters are required to install a Britax Infant Car Seat. See Infant Car Seat user guide for Click & Go information.

NOTE: Note key features of each product. Instructions refer to these features by name.

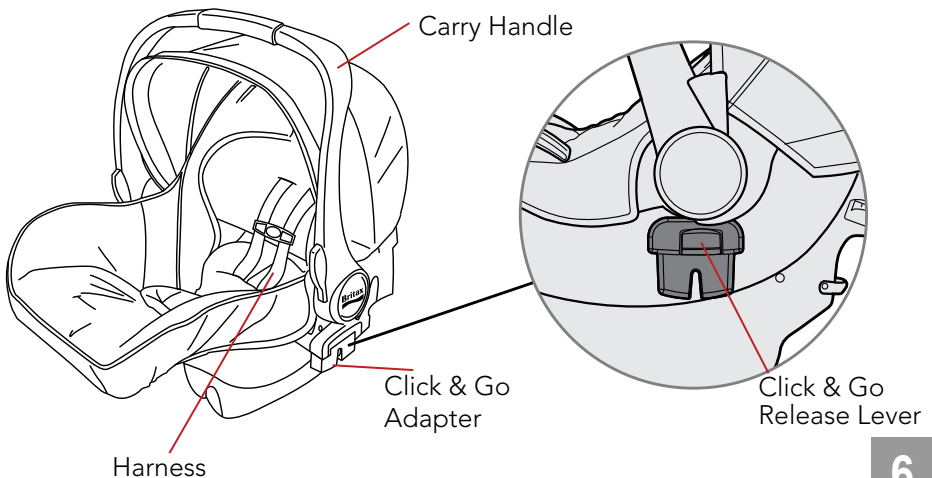

CS1106 ICSA FOR CHICCO® ANATOMY

Remove ICSA from packaging. Please dispose of packaging material properly, recycle if possible.

NOTE: Note key features of each product. Instructions refer to these features by name.

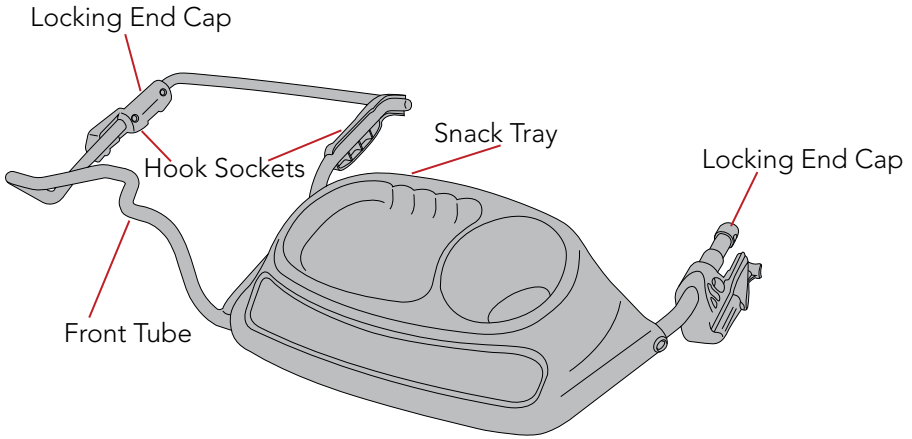

CHICCO® KEYFIT® INFANT CAR SEAT ANATOMY

NOTE: KeyFit® model shown, similar key features exist on all compatible Chicco® KeyFit® models (see Compatibility Chart Page 4).

NOTE: Note key features of each product. Instructions refer to these features by name.

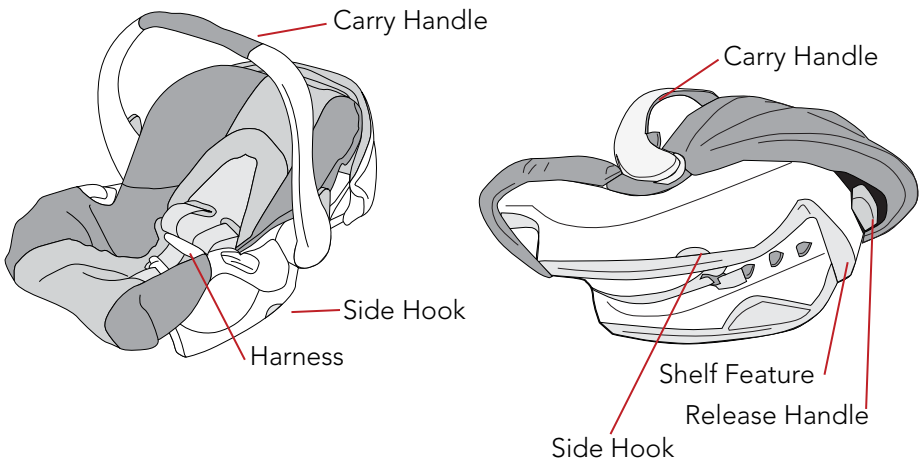

CS1107 ICSA FOR PEG PEREGO® ANATOMY

Remove ICSA from packaging. Please dispose of packaging material properly, recycle if possible.

NOTE: Note key features of each product. Instructions refer to these features by name.

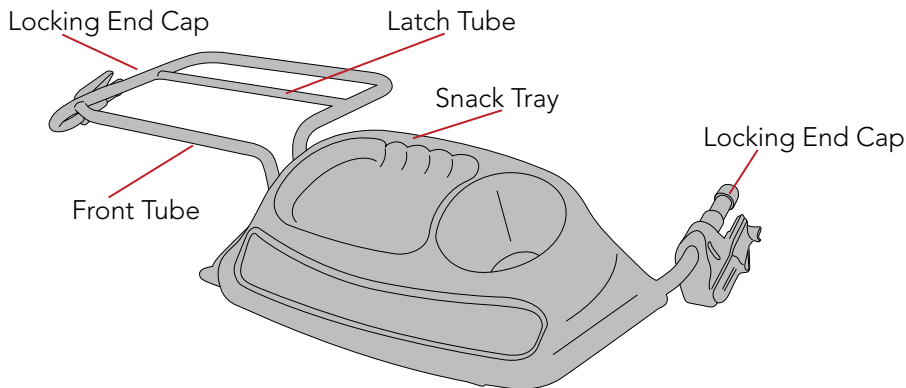

PEG PEREGO® PRIMO VIAGGIO™ INFANT CAR SEAT ANATOMY

NOTE: Primo Viaggio SIP™ model shown, similar features exist on all compatible Peg Perego® Primo Viaggio SIP™ models (see Compatibility Chart Page 4).

NOTE: Note key features of each product. Instructions refer to these features by name.

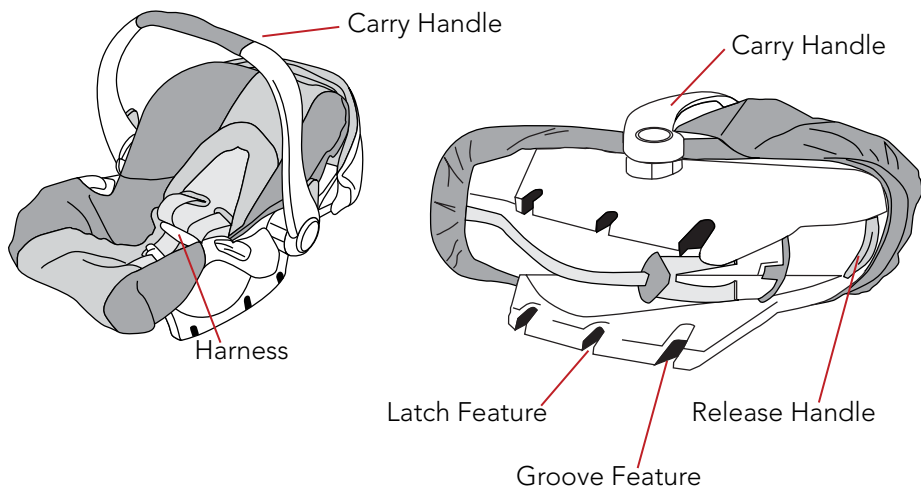

STROLLER ACCESSORY ADAPTER ANATOMY

DUALLIE - Accessory Adapters

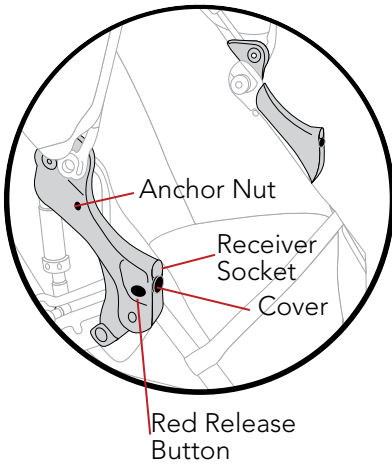

DUALLIE - Center Canopy Mount

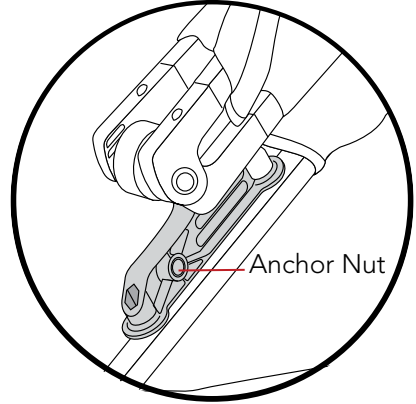

RESTRAINT BELT ANATOMY

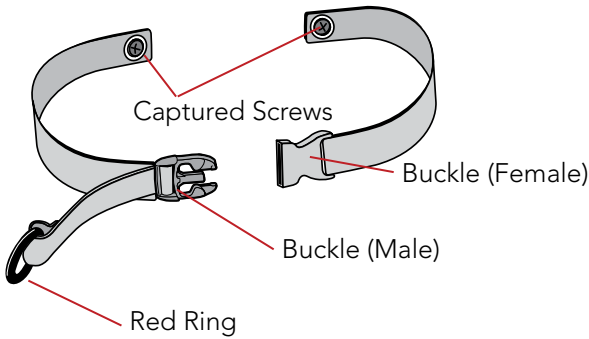

CANOPY CATCH ANATOMY

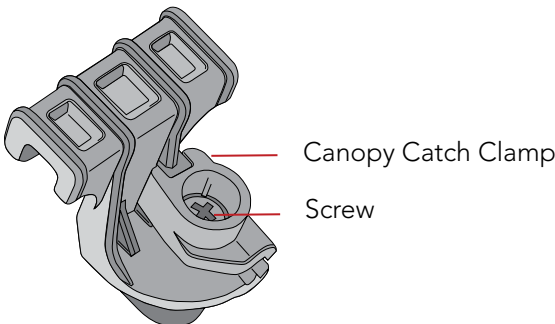

INSTRUCTIONS

INSTALLING YOUR ICSA

ATTACHING RESTRAINT BELT

1. Prepare Stroller

Set parking brake, rotate canopy towards handlebar (see stroller owner's manual if necessary).

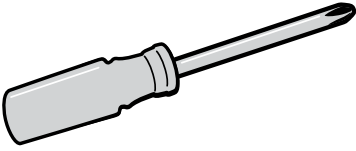

2. Install Restraint Belt with Screwdriver

Using a screwdriver, thread the Captured Screw with Buckle (Male) completely into Anchor Nut on right seated side of stroller Accessory Adapter and tighten firmly.

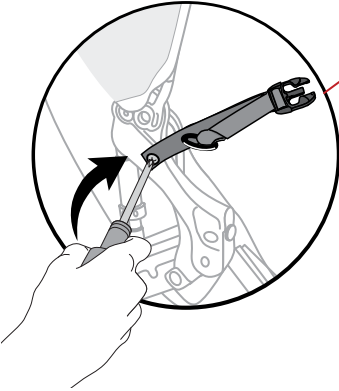

NOTE: Thread the Captured Screw with Buckle (Female) completely into Anchor Nut on left side of Center Canopy Mount (center of stroller between seats) and tighten firmly.

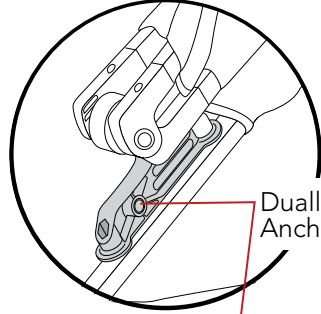

Duallie Center Anchor Nut

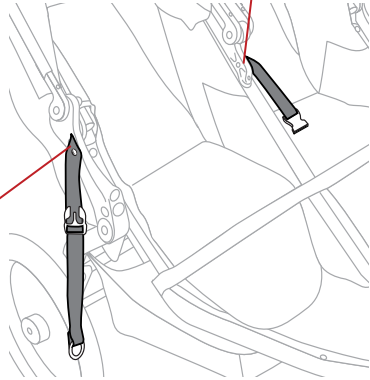

⚠️ WARNING

Confirm each Captured Screw is threaded fully into, and tightened firmly against, each Anchor Nut. Failure to properly secure Restraint Belt may result in accident, injury, or death.

INSTALLING CANOPY CATCH

1. Rotate Canopies

Rotate both canopies forward to expose Cross Strap Webbing.

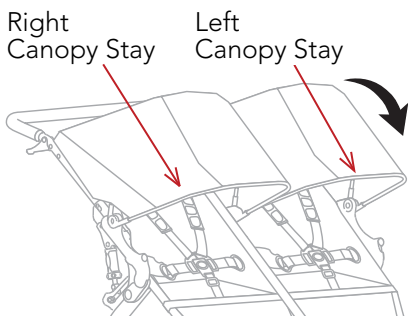

2. Locate Canopy Catch

Slide Canopy Catch over cross strap webbing - making sure Clamp portion is centered between the left and right canopies.

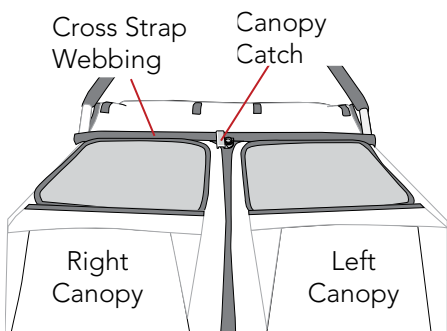

3. Secure Canopy Catch

Hold Canopy Catch in place and tighten screw with screwdriver.

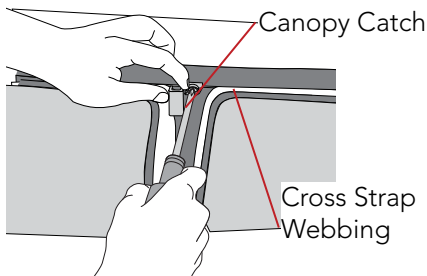

4. Secure Right Canopy

Rotate right canopy back (toward handlebar). Slide right canopy stay under Canopy Catch. Pull on canopy to verify that Canopy Catch securely holds canopy in place.

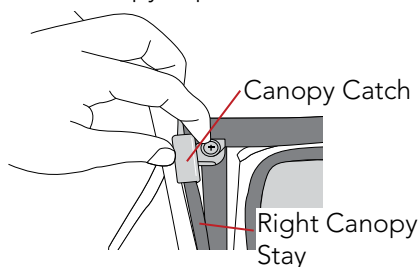

ATTACHING ICSA TO STROLLER

PREPARING STROLLER FOR ICSEA

1. Prepare Stroller

Set parking brake, rotate canopy towards handlebar (see stroller owner's manual if necessary).

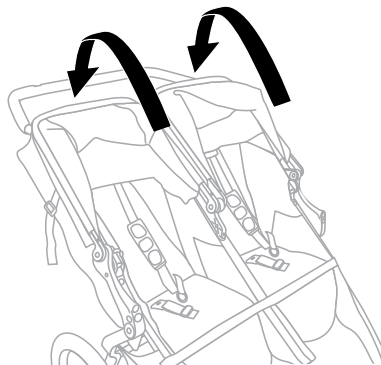

2. Unfasten Restraint Belt Buckle

Unfasten buckle of Restraint Belt and place buckle ends to the sides of stroller seat.

3. Slide Covers Down

Push to slide each Cover (at front of stroller Accessory Adapters) down on each side of stroller, exposing each Receiver Socket.

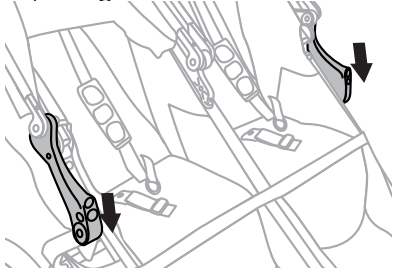

INSTALLING ICOSA

1. Align Locking End Caps

Align and insert each Locking End Cap on ICOSA into each respective Accessory Adapter Receiver Socket.

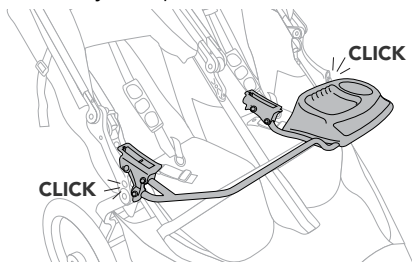

2. Verify Proper Installation

Pull on center of ICOSA Front Tube to verify ICOSA is securely locked into place.

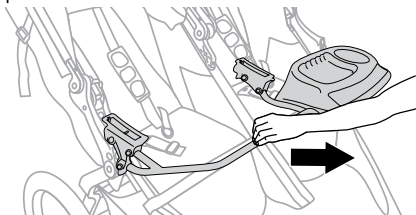

⚠ WARNING

Failure to attach ICOSA securely to stroller may result in serious injury or death.

PREPARING TO ATTACH

INFANT CAR SEAT

NOTE: Follow steps 1-3 to prepare car seat and stroller for installation, then proceed to section for your brand Infant Car Seat and follow installation steps in sequence.

⚠ WARNING

When attaching Infant Car Seat to ICOSA for the first time, practice attaching and removing unoccupied Infant Car Seat several times until the function becomes familiar.

⚠ WARNING

Failure to securely attach Infant Car Seat may result in accident, serious injury or death.

1. Prepare Stroller

Set parking brake, rotate canopy towards handlebar, place Restraint Belt ends to the sides of stroller seat.

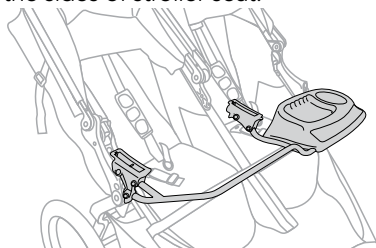

2. Place Infant Into Infant Car Seat

Fasten harness securely (see Infant Car Seat owner's manual if necessary).

⚠ WARNING

Failure to properly secure infant with seat harness of Infant Car Seat may result in accident, serious injury or death.

3. Position Infant Car Seat Carry Handle

Move Infant Car Seat Carry Handle into upright position.

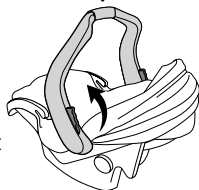

INFANT CAR SEAT

INSTALLATION

Proceed to the section for your brand of Infant Car Seat.

GRACO® Infant Car Seat

INSTALLATION

⚠ WARNING

Failure to properly install Infant Car Seat on Infant Car Seat Adapter may result in accident, injury or death.

1. Prepare Stroller

Set parking brake, rotate canopy towards handlebar, place Restraint Belt ends to the sides of stroller seat (see stroller owner's manual if necessary).

2. Align Infant Car Seat

Place Infant Car Seat "rear facing", directly centered on top of ICSA, aligning Groove Features of Infant Car Seat with Front Spacers on ICSA.

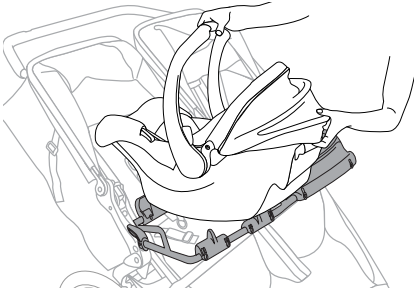

3. Verify Infant Car Seat Latched Properly

Push Infant Car Seat straight down onto ICSA. "Look and listen for Plastic Hook" on Infant Car Seat to latch under main front tube on ICSA.

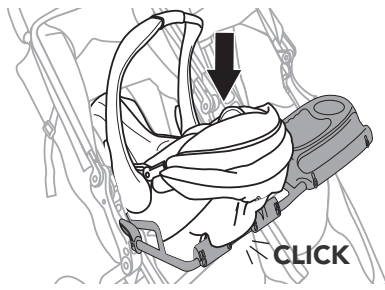

4. Verify Infant Car Seat Hooks are Engaged

Push down on forward edge of Infant Car Seat (end where infant's feet go); listen for Steel Loops on Infant Car Seat to engage over hooks on ICSA.

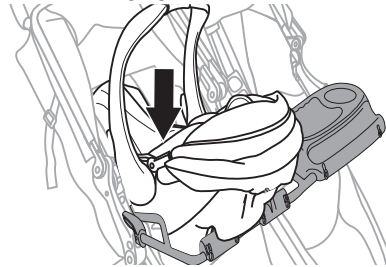

NOTE: For Snug Ride® Models only; Pull Infant Car Seat Release Handle slightly while pushing down on front edge of Infant Car Seat (end where infant's feet go), then let go of Release Handle to engage Steel Loops on Infant Car Seat onto Hooks on ICSA.

5. Verify Infant Car Seat is Securely Attached

Pull up on Infant Car Seat Carry Handle to verify Infant Car Seat is securely attached.

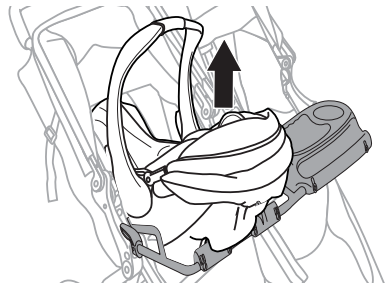

6. Secure Restraint Belt

Proceed to section titled "Securing Restraint Belt" (pg.16).

⚠️ WARNING

Failure to properly secure Restraint Belt may result in accident, injury or death.

PEG PEREGO®

Infant Car Seat INSTALLATION

⚠️ WARNING

Failure to properly install Infant Car Seat on Infant Car Seat Adapter may result in accident, injury or death.

1. Prepare Stroller

Set parking brake, rotate canopy towards handlebar, place Restraint Belt ends to the sides of stroller seat (see stroller owner's manual if necessary).

2. Align Infant Car Seat

Place Infant Car Seat "rear facing" directly centered on top of ICSA, align Groove Feature on Infant Car Seat with Front Tube on ICSA.

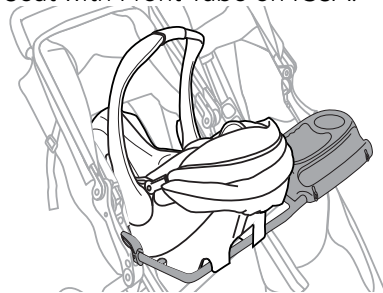

3. Verify Infant Car Seat Latched Properly

Push Infant Car Seat straight down on ICSA, look and listen for each respective Latch Feature on bottom of Infant Car Seat to latch onto Latch Tube on ICSA.

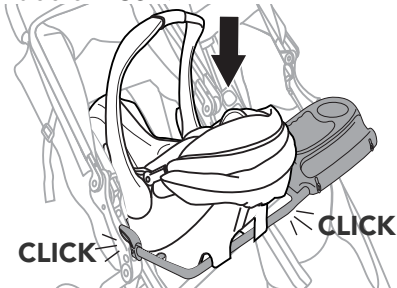

4. Verify Infant Car Seat is Securely Attached

Pull up on Infant Car Seat Carry Handle to verify Infant Car Seat is securely attached.

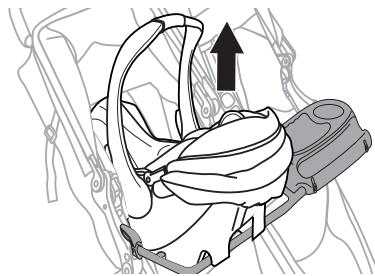

5. Secure Restraint Belt

Proceed to section titled "Secure Restraint Belt" (pg.16).

⚠️ WARNING

Failure to properly secure Restraint Belt may result in accident, injury or death.

CHICCO®

Infant Car Seat INSTALLATION

⚠️ WARNING

Failure to properly install Infant Car Seat on Infant Car Seat Adapter may result in accident, injury or death.

1. Prepare Stroller

Set parking brake, rotate canopy towards handlebar, place Restraint Belt ends to the sides of stroller seat (see stroller owner's manual if necessary)

2. Align Infant Car Seat

Place Infant Car Seat "rear facing", directly centered on top of ICSA, align Shelf Feature on Infant Car Seat with Front Tube on ICSA.

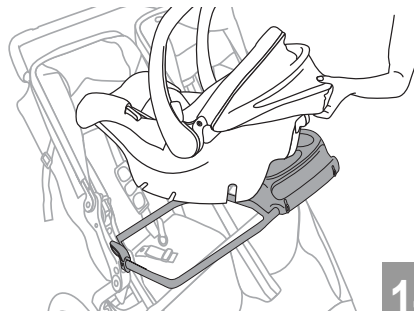

3. Verify Infant Car Seat Latched Properly

Push Infant Car Seat straight down onto ICESA. Look and listen for each Side Hook (on sides of Infant Car Seat) to lock into each respective Hook Socket on ICESA.

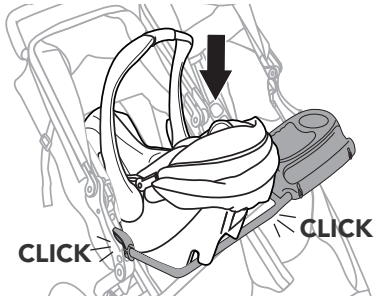

4. Verify Infant Car Seat is Securely Attached

Pull up on Infant Car Seat Carry Handle to verify Infant Car Seat is securely attached.

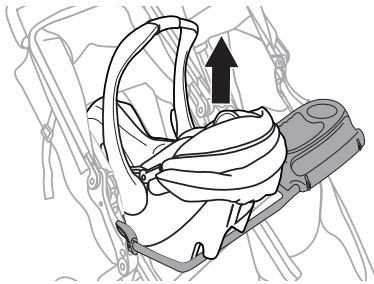

5. Secure Restraint Belt

Proceed to section titled "Secure Restraint Belt" (pg.16).

⚠️ WARNING

Failure to properly secure Restraint Belt may result in accident, injury or death.

BRITAX®

Infant Car Seat INSTALLATION

⚠️ WARNING

Failure to properly install Infant Car Seat on Infant Car Seat Adapter may result in accident, injury or death.

1. Prepare Stroller

Set parking brake, rotate canopy towards handlebar, place Restraint Belt ends to the sides of stroller seat (see stroller owner's manual if necessary).

2. Align Infant Car Seat

Place Infant Car Seat "rear facing", directly centered on top of ICESA, align ICESA Adapters on Infant Car Seat with the Click & Go Receivers on ICESA.

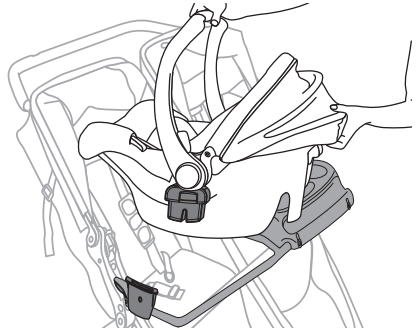

3. Verify Infant Car Seat Latched Properly

Push Infant Car Seat straight down until the adapters on each side lock into the receivers on ICESA.

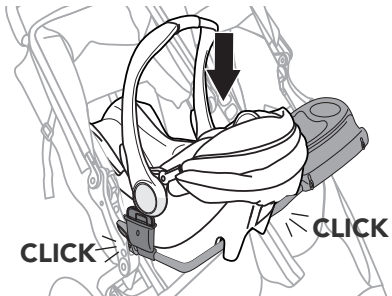

4. Verify Infant Car Seat Securely Attached

Lift up to ensure the Infant Car Seat is secure.

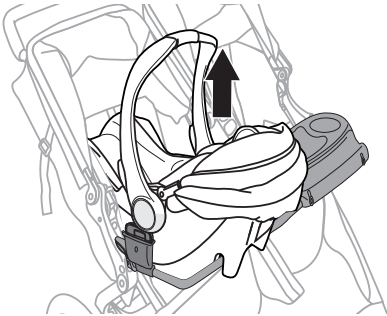

5. Secure Restraint Belt

Proceed to section titled "Secure Restraint Belt" (pg.16).

⚠ WARNING

Failure to properly secure Restraint Belt may result in accident, injury or death.

SECURING RESTRAINT BELT

1. Fasten Restraint Belt

Fasten restraint belt over Infant Car Seat securely.



⚠ WARNING

Be sure Restraint Belt tension is not constricting child as it may cause serious injury or death.

2. Adjust Restraint Belt

Pull on Red Ring to tension Restraint Belt.

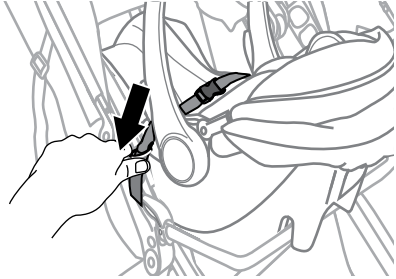

⚠ WARNING

Failure to properly secure Restraint Belt may result in accident, injury or death.



REMOVING INFANT CAR SEAT FROM STROLLER

1. Prepare Stroller

Set parking brake, rotate canopy towards handlebar (see stroller owner's manual if necessary).

2. Unfasten Restraint Belt

Unfasten buckle, place Restraint Belt ends to the sides of stroller seat.

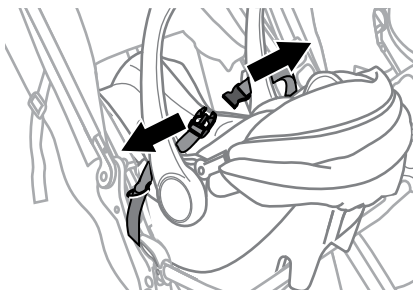

GRACO, PEG PEREGO & CHICCO

INFANT CAR SEAT REMOVAL

Activate Release Handle on Infant Car Seat then lift Infant Car Seat straight up and off stroller with Infant Car Seat Carry Handle.

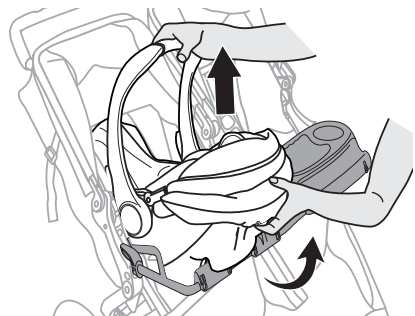

BRITAX INFANT CAR SEAT

REMOVAL

Press the Click & Go release buttons on each side and lift the Infant Car Seat away from the ICSEA.

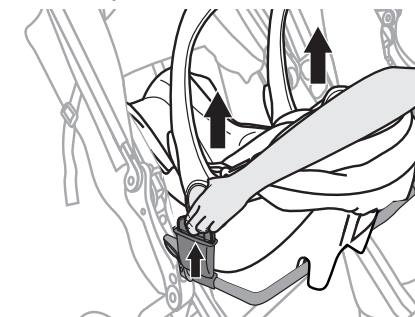

FOLDING STROLLER WITH

ICSA ATTACHED

⚠ WARNING

Care must be taken when folding and unfolding the stroller to prevent finger entrapment or injury.

⚠ WARNING

To avoid injuries, never fold or unfold stroller with other individuals within reach of stroller.

1. Set Parking Brake

Set parking brake (see stroller owner's manual if necessary).

2. Unfasten Restraint Belt

Unfasten buckle, place Restraint Belt ends to sides of stroller seat.

3. Remove Infant Car Seat

Remove Infant Car Seat from ICSEA.

4. Empty Stroller

Remove contents from low boy cargo basket and pockets.

5. Fold Handlebar

Squeeze both handlebar release levers simultaneously (see stroller owner's manual if necessary).

6. Rotate Handlebar Forward

Slightly rotate handlebar towards seat and hold in place during next step.

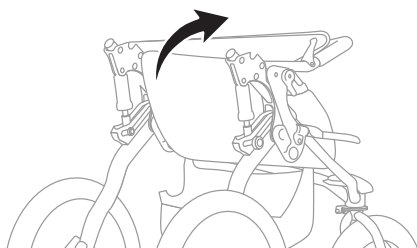

7. Lift Red Frame Release Handle

Using a short, quick tug, lift red frame release handle up. Keep tires on ground as stroller collapses toward front wheel (see stroller owner's manual if necessary).

NOTE: We do not recommend leaving stroller folded with ICESA installed for long periods of time as it may leave an imprint in the stroller seat. For long term folded storage, remove ICESA.

REMOVING ICESA FROM STROLLER

! WARNING

Remove Infant Car Seat Adapter and Restraint Belt when not in use.

! WARNING

Do not place children directly in the stroller seat with the Infant Car Seat Adapter installed. Remove Infant Car Seat Adapter from stroller prior to placing a child directly into the stroller seat.

! WARNING

Failure to follow these warnings may result in serious injury or death.

1. Prepare Stroller

Set parking brake, rotate canopy towards handlebar (see stroller owner's manual if necessary).

NOTE: For illustrative purposes, Chicco compatible ICESA shown. Other ICESA singles remove in same manner.

While holding down Red Release Buttons on both Accessory Adapters at sides of stroller, pull ICESA forward and out of Receiver Sockets, keeping alignment even, left to right, as you pull.

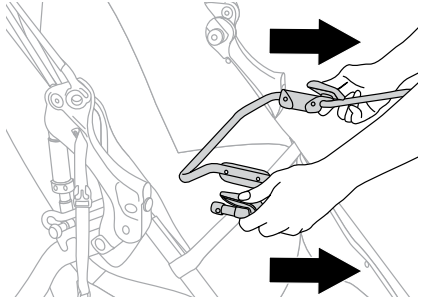

2. Slide Covers UP

Push to slide each Cover (at front of stroller Accessory Adapters) up on each side of stroller, covering each Receiver Socket.

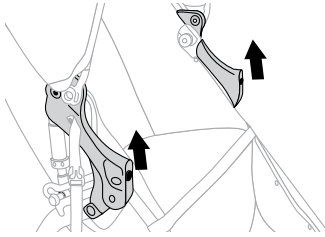

REMOVING RESTRAINT BELT FROM STROLLER

1. Unscrew Captured Screws

Using a screwdriver, unscrew each Captured Screw from each respective stroller Anchor Nut.

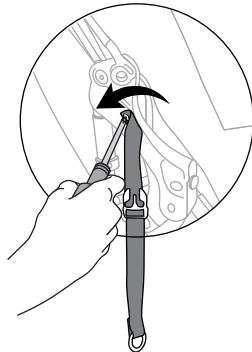

2. Keep Restraint Belt

Keep restraint belt together with ICSA for next use.

WARNING

Restraint Belt is intended for use with combination of BOB Infant Car Seat Adapter and compatible Infant Car Seats only. The Restraint Belt must be removed prior to using stroller without Infant Car Seat. Failure to remove Restraint Belt when not in use may result in accident, injury or death.

LIMITED WARRANTY

We take pride in the workmanship of BOB Gear® by Britax and strive to manufacture the best products possible. Therefore, we warranty our Infant Car Seat Adapters (ICSA) against defects in material and workmanship for the periods and parts set forth below, subject to the conditions listed below. Since no product is indestructible, it does not cover defects attributable to or resulting from normal wear, abuse or alteration.

FRAME AND COMPONENTS

The frame is warranted for five years. Components and fabric are warranted for one year. Warranty is only valid for the original purchaser. Proof of purchase is required to exercise this warranty. Labor and freight charges are not included. Britax reserves the right to discontinue or change fabrics, parts, models or products, or to make substitutions.

NORMAL WEAR

Normal wear, corrosion, neglect, abuse, accidents, improper assembly or maintenance, or the installation of parts or accessories not compatible with the original intended use of the ICSA, as sold, are not covered by this warranty. Tires and tubes are not covered under the limited warranty.

WARRANTY CLAIMS

Warranty claims must be made through an authorized dealer. This warranty is limited to the repair or replacement of the defective part. Britax shall in no event be responsible for consequential or special damages.

This limited warranty is the only express or implied warranty applicable to this BOB Gear® product and is warranted by Britax Child Safety, Inc. Any implied warranties, including warranties of merchantability and fitness shall be limited in scope and duration in accordance with this limited warranty.

BOB Gear® by Britax

© 2012 Britax Child Safety, Inc.

(800) 893-2447

(704) 409-1700

www.bobgear.com



MISES EN GARDE



NE PAS TENIR COMPTE DE CES MISES EN GARDE ET DES INSTRUCTIONS DE MONTAGE PEUT ENTRAÎNER DES BLESSURES GRAVES VOIRE MORTELLES.

- Veuillez suivre ces instructions pour l'utilisation et comme référence ultérieure.
- Pour un fonctionnement sûr, tous les utilisateurs doivent avoir lu et assimilé les instructions et mises en garde avant l'utilisation.
- L'adaptateur de siège auto pour enfant BOB (ICSA) est conçu pour être utilisé avec des poussettes BOB équipées d'accessoires d'adaptation et d'autres sièges auto pour enfant compatibles. Ce produit n'est pas un adaptateur universel. Ne l'utilisez pas avec d'autres modèles de sièges auto et/ou poussettes autres que ceux spécifiquement listés dans les tableaux de poussettes et sièges auto pour enfant disponibles en page 4.
- En utilisant ce produit avec un siège auto pour enfant sur terrain incliné ou inégal ; il peut y avoir instabilité et basculement, d'où des blessures sérieuses. Pour réduire ce risque, verrouillez toujours la roue avant en position fixe.
- Pour la capacité maximale de charge du siège auto pour enfant, suivez toujours sans les dépasser les instructions de son fabricant.
- Évitez une blessure grave par chute ou glissade. Utilisez toujours une ceinture de siège auto pour enfant.
- Ne laissez jamais un enfant sans surveillance dans le berceau/siège auto.
- Pour des berceaux doubles, le blocage de capote est prévu pour empêcher sa partie droite de pivoter

- et de causer potentiellement un pincement et/ou des blessures aux doigts entre les tiges de capote et le siège auto pour enfant. Fixez toujours la tige de capote de droite avec le blocage si vous utilisez un siège auto pour enfant dans un adaptateur.
- Gardez toujours la poignée de transport de votre siège auto pour enfant verrouillée en position verticale/ de transport quand il est dans la poussette, comme protection supplémentaire pour votre enfant.
- Confirmez toujours que l'adaptateur de siège auto pour enfant est verrouillé en place dans les accessoires d'adaptation de poussette avant l'utilisation.
- Confirmez toujours que le siège auto pour enfant est verrouillé correctement en place sur l'adaptateur pour siège auto avant l'utilisation.
- Attachez toujours le siège auto pour enfant sur l'adaptateur pour siège auto avec la ceinture de maintien fournie.
- Évitez de trotter ou courir en utilisant un adaptateur pour siège auto d'enfant avec un siège auto pour enfant.
- N'allez pas hors de la route ou en tout-terrain en utilisant un adaptateur pour siège auto d'enfant avec un siège auto pour enfant installé.
- Enlevez l'adaptateur pour siège auto d'enfant et la ceinture de maintien quand il n'est pas en utilisation.
- Ne placez pas d'enfant directement sur le siège de poussette avec l'adaptateur pour siège auto d'enfant installé. Enlevez l'adaptateur pour siège auto d'enfant de la poussette avant de placer l'enfant directement sur le siège de poussette.
- La ceinture de maintien n'est prévue que pour une utilisation avec une combinaison d'adaptateur de siège auto BOB pour enfant et des sièges pour enfant compatibles. Cette ceinture de maintien doit être enlevée avant d'utiliser la poussette sans siège auto pour enfant.
- Ne modifiez pas l'adaptateur de siège auto pour enfant ou n'enlevez aucune des étiquettes. Le faire annulerait la garantie et pourrait entraîner une condition dangereuse.
- Il faut faire attention en attachant le siège auto pour enfant à l'adaptateur pour s'assurer que les mains et les doigts sont à l'écart des surfaces entrant en contact.
- Il faut faire attention en pliant et dépliant la poussette pour éviter de se coincer les doigts ou de se blesser.
- Pour éviter des blessures, ne pliez ou dépliez jamais une poussette s'il y a d'autres personnes à proximité.
- Les sacs en plastique peuvent être dangereux. Gardez les sacs en plastique et les autres emballages à distance des bébés et des enfants.

FÉLICITATIONS

Félicitations pour votre achat de l'adaptateur de siège auto pour enfant BOB® (ICSA). Il est conçu pour permettre la fixation d'un siège auto pour enfant sur une poussette BOB.

Veuillez vous reporter aux tableaux en page 4 pour les détails sur les modèles ICSA, les poussettes BOB et les sièges auto pour enfant compatibles. Repérez votre siège auto pour enfant compatible en page 4. Trouvez les caractéristiques principales de votre ICSA sur les pages d'anatomie et suivez les instructions appropriées.

Pour voir des mises à jour de ce manuel, de la garantie et d'autres notifications de produits récentes, veuillez visiter le site www.bobgear.com régulièrement avant d'effectuer les changements approuvés ou ajouter de l'équipement approuvé sur votre poussette.

TABLE DES MATIÈRES

| | |
|--|----|
| Mises en garde | 20 |
| Table des matières | 21 |
| Tableau de compatibilité | 22 |
| Anatomie | 23 |
| Anatomie d'ICSA Duallie® CS1011 pour Graco® | 23 |
| Anatomie de siège auto pour enfant Graco® Snug Ride® | 23 |
| Anatomie d'ICSA CS1105 pour Britax® | 24 |
| Anatomie de siège auto pour enfant Britax® | 24 |
| Anatomie d'ICSA CS1106 pour Chicco® | 25 |
| Anatomie de siège auto pour enfant Chicco® Keyfit® | 25 |
| Anatomie d'ICSA CS1107 pour Peg Perego® | 26 |
| Anatomie de siège auto pour enfant Peg Perego® Primo Viaggio | 26 |
| Anatomie d'accessoire d'adaptation pour poussette | 27 |
| Anatomie de ceinture de maintien | 27 |
| Anatomie de blocage de capote | 27 |
| Instructions | 28 |
| Installation de votre ICSA | 28 |
| Fermeture de la ceinture de maintien | 28 |
| Installation du blocage de capote | 29 |
| Fixation d'ICSA sur poussette | 29 |
| Préparation de poussette pour ICSA | 29 |
| Installation d'ICSA | 30 |
| Préparation pour fixer le siège auto pour enfant | 30 |
| Installation de siège auto pour enfant | 31 |
| Installation de siège auto pour enfant Graco® | 31 |
| Installation de siège auto pour enfant Peg Perego® | 32 |
| Installation de siège auto pour enfant Chicco® | 32 |
| Installation de siège auto pour enfant Britax® | 33 |
| Attachement de la ceinture de maintien | 34 |
| Enlèvement du siège auto pour enfant de la poussette | 34 |
| Repliement de poussette avec ICSA attaché | 35 |
| Enlèvement d'ICSA de poussette | 36 |
| Enlèvement de ceinture de maintien de poussette | 36 |
| Garantie limitée | 37 |

TABLEAU DE COMPATIBILITÉ

TABLEAU DE COMPATIBILITÉ AVEC SIÈGES AUTO POUR ENFANT

| Modèle d'ICSA BOB | Marque de siège auto pour enfant | Modèle de siège auto pour enfant |
|-------------------|----------------------------------|--|
| CS1011 - Duallie® | Graco® | Snug Ride ® |
| | | Snug Ride ® 30 |
| | | Snug Ride ® 32 |
| | | Snug Ride ® 35 |
| CS1105 - Duallie® | Britax® | Tous sièges avec adaptateurs Click & Go* (US / Canada) |
| CS1106 - Duallie® | Chicco® | KeyFit ® |
| | | KeyFit ® 30 |
| CS1107 - Duallie® | Peg Perego® | Primo Viaggio SIP™ |
| | | Primo Viaggio SIP 30/30™ |

*Voir le guide du siège auto pour enfant pour l'installation d'adaptateurs Click & Go.

⚠ MISE EN GARDE

L'adaptateur de siège auto pour enfant BOB est conçu pour être utilisé avec des poussettes BOB équipées d'accessoires d'adaptation et d'autres sièges auto pour enfant compatibles. Ce produit n'est pas un adaptateur universel. Ne l'utilisez pas avec d'autres modèles de sièges auto et/ou poussettes autres que ceux spécifiquement listés dans les tableaux de poussettes et sièges auto pour enfant.

TABLEAU DE COMPATIBILITÉ DES POUSSETTES BOB

| POUSSETTE BOB | Tranche de N° de série -Le N° de série est situé sur le bras pivotant de droite, sur une étiquette blanche côté intérieur. | MODÈLE D'ICSA BOB | | | |
|---------------------------------|---|-------------------|--------|--------|--------|
| | | CS1011 | CS1105 | CS1106 | CS1107 |
| Sport Utility Stroller Duallie® | AW000000 et suivants | OUI | OUI | OUI | OUI |
| Ironman Duallie® | AX000000 et suivants | OUI | OUI | OUI | OUI |
| Revolution® SE Duallie® | AR000000 et suivants | OUI | OUI | OUI | OUI |
| Stroller Strides® Duallie® | AT000000 et suivants | OUI | OUI | OUI | OUI |

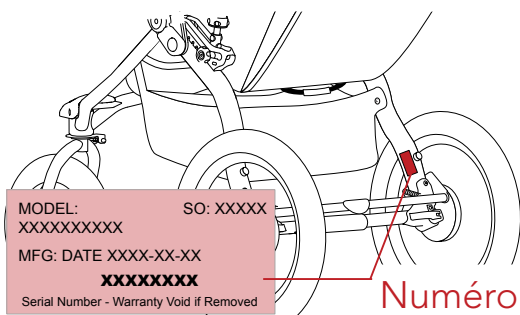

ANATOMIE

ANATOMIE D'ICSA DUALLE CS1011 POUR GRACO®

Sortez l'ICSA de son emballage. Veuillez mettre le matériau d'emballage au rebut correctement, en le recyclant si possible.

REMARQUE: Remarquez les caractéristiques principales de chaque produit. Les instructions s'y réfèrent par leur nom.

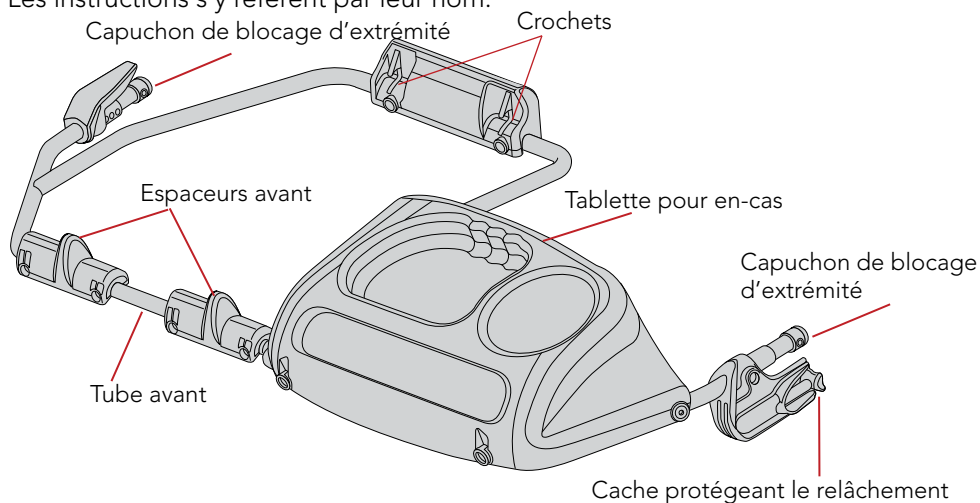

ANATOMIE DE SIÈGE AUTO POUR ENFANT GRACO® SNUG RIDE®

REMARQUE: Le modèle montré est un Snug Ride®, des caractéristiques similaires existent sur tous les modèles compatibles Graco® Snug Ride® (voir le Tableau de compatibilité en page 22).

REMARQUE: Remarquez les caractéristiques principales de chaque produit. Les instructions s'y réfèrent par leur nom.

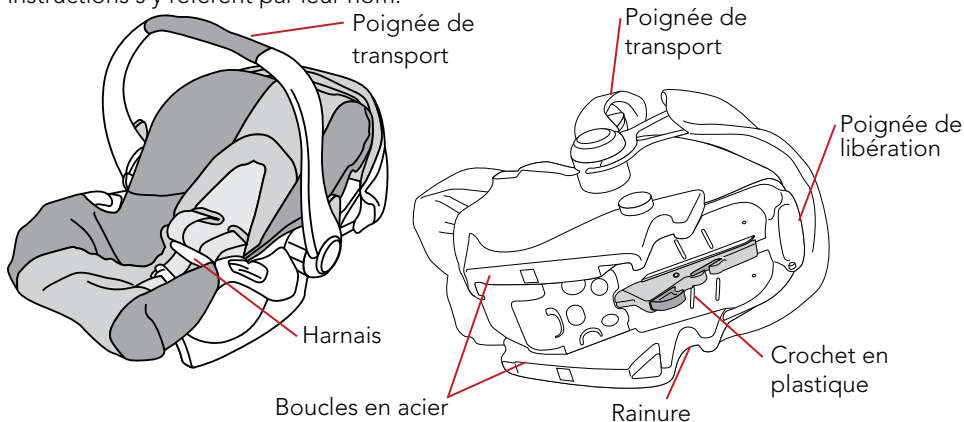

ANATOMIE D'ICSA CS1105 ICSA POUR BRITAX®

Sortez l'ICSA de son emballage. Veuillez mettre le matériau d'emballage au rebut correctement, en le recyclant si possible.

REMARQUE: Remarquez les caractéristiques principales de chaque produit. Les instructions s'y réfèrent par leur nom.

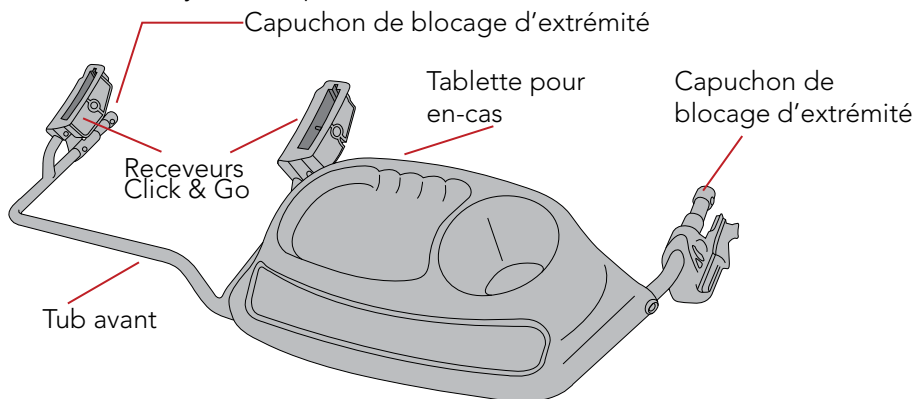

Voir le guide du siège auto pour enfant pour l'installation d'adaptateurs Click & Go.

ANATOMIE DE SIÈGE AUTO POUR ENFANT BRITAX®

REMARQUE: Le modèle montré est un Britax®, des caractéristiques similaires existent sur tous les modèles compatibles Britax Click & Go. Des adaptateurs Click & Go sont nécessaires pour installer un siège auto pour enfant Britax. Voir le guide du siège auto pour enfant pour l'installation d'adaptateurs Click & Go.

REMARQUE: Remarquez les caractéristiques principales de chaque produit. Les instructions s'y réfèrent par leur nom.

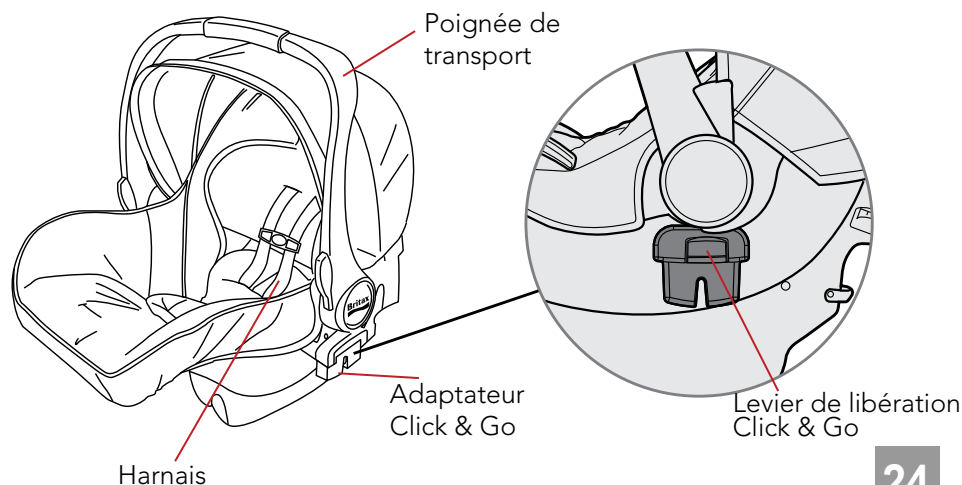

ANATOMIE D'ICSA CS1106 POUR CHICCO®

Sortez l'ICSA de son emballage. Veuillez mettre le matériau d'emballage au rebut correctement, en le recyclant si possible.

REMARQUE: Remarquez les caractéristiques principales de chaque produit. Les instructions s'y réfèrent par leur nom.

Capuchon de blocage d'extrémité

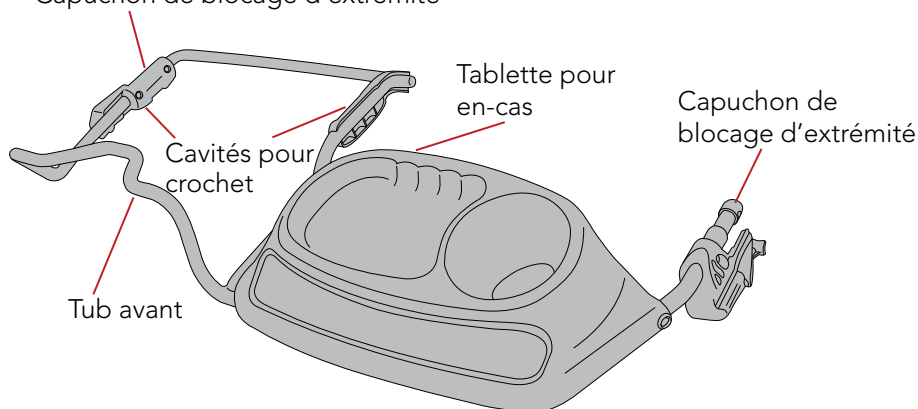

ANATOMIE DE SIÈGE AUTO POUR ENFANT CHICCO® KEYFIT®

REMARQUE: Le modèle montré est un KeyFit®, des caractéristiques similaires existent sur tous les modèles compatibles Chicco® KeyFit® (voir le Tableau de compatibilité en page 22).

REMARQUE: Remarquez les caractéristiques principales de chaque produit. Les instructions s'y réfèrent par leur nom.

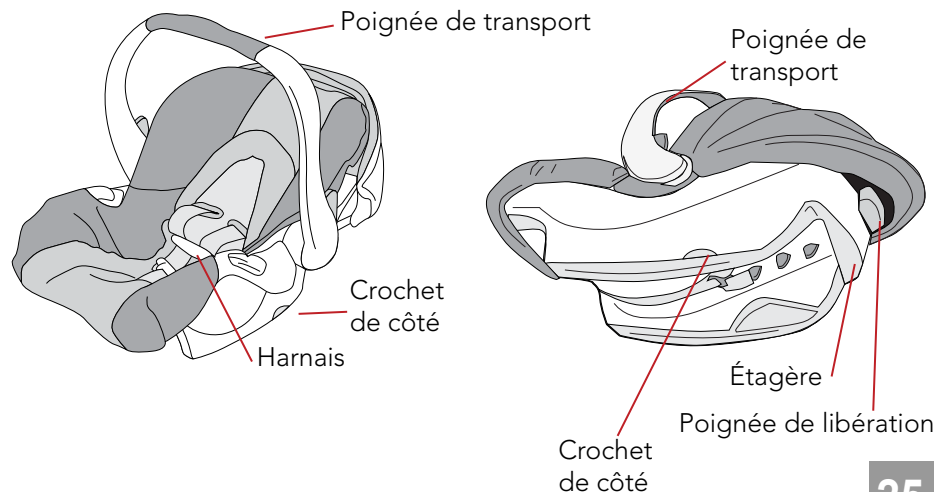

ANATOMIE D'ICSA CS1107 POUR PEG PEREGO®

Sortez l'ICSA de son emballage. Veuillez mettre le matériau d'emballage au rebut correctement, en le recyclant si possible.

REMARQUE: Remarquez les caractéristiques principales de chaque produit. Les instructions s'y réfèrent par leur nom.

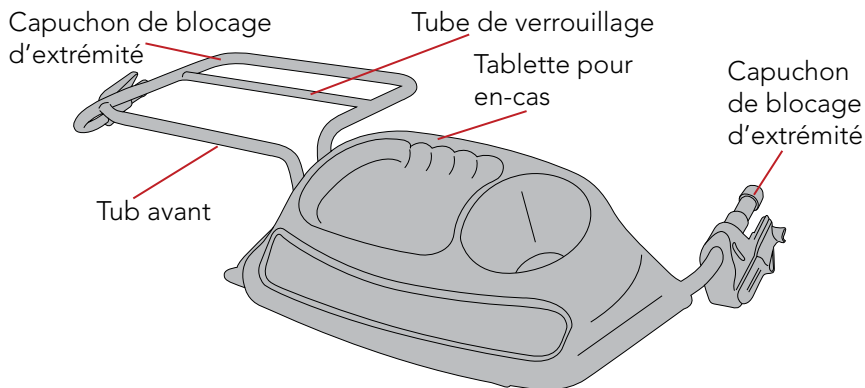

ANATOMIE DE SIÈGE AUTO POUR ENFANT PEG PEREGO® PRIMO VIAGGIO™

REMARQUE: Le modèle montré est un Viaggio SIP™, des caractéristiques similaires existent sur tous les modèles compatibles Peg Perego® Primo Viaggio SIPTM (voir le Tableau de compatibilité en page 22).

REMARQUE: Remarquez les caractéristiques principales de chaque produit. Les instructions s'y réfèrent par leur nom.

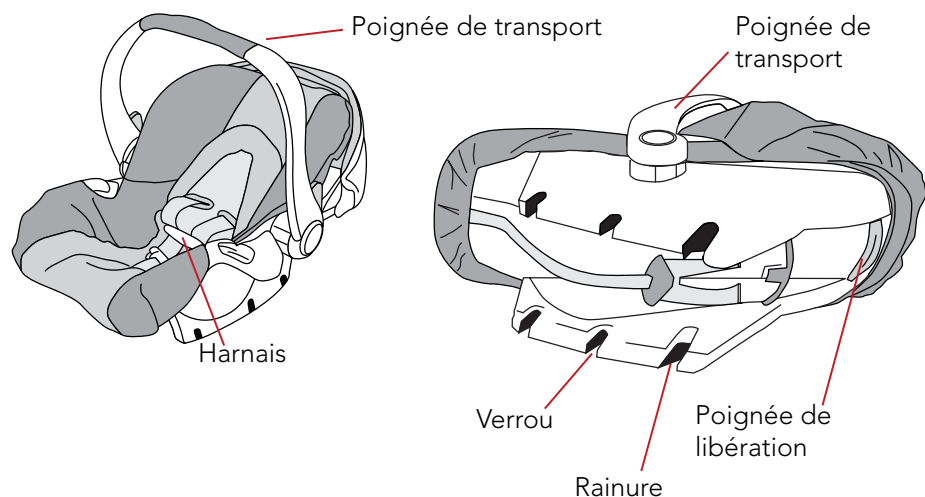

ANATOMIE D'ACCESSOIRE D'ADAPTATION DE POUSSETTE

DUALLIE – Accessoires d'adaptation

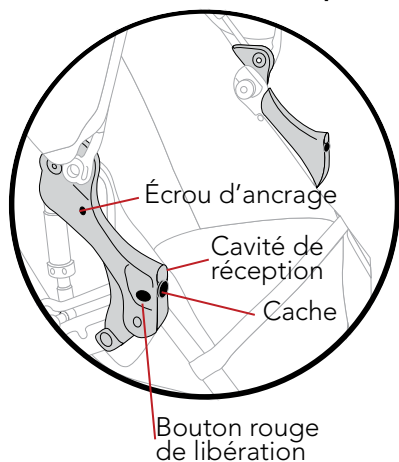

DUALLIE – Montage de capote central

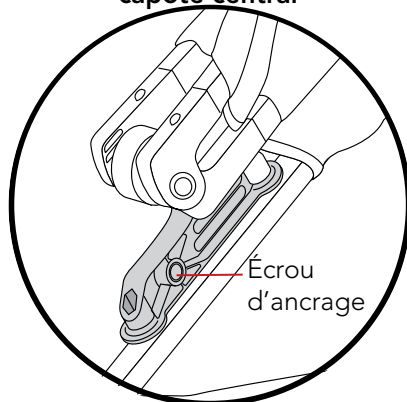

ANATOMIE DE CEINTURE DE MAINTIEN

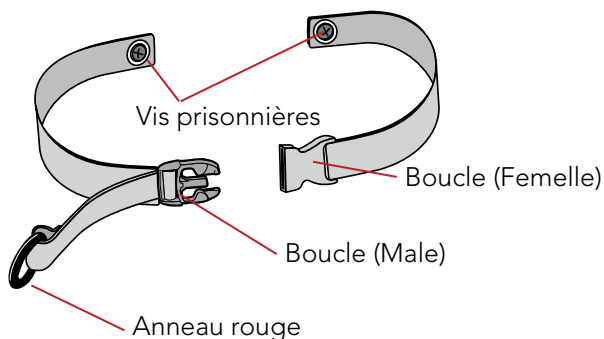

ANATOMIE DE BLOCAGE DE CAPOTE

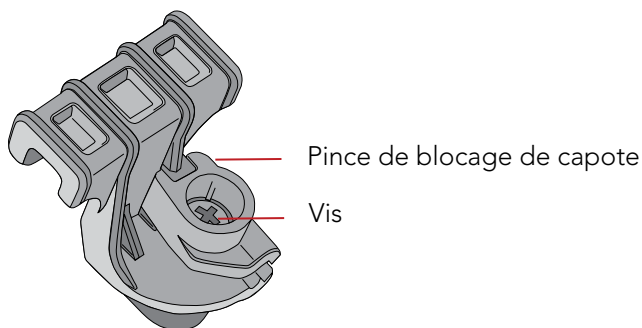

INSTRUCTIONS

INSTALLATION DE VOTRE ICSA

FERMETURE DE LA CEINTURE DE MAINTIEN

1. Préparez la poussette

Mettez le frein de stationnement, tournez la capote vers le guidon (consultez si nécessaire le manuel d'utilisateur de la poussette).

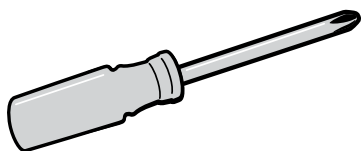

2. Installez la ceinture de maintien avec un tournevis

À l'aide d'un tournevis, vissez à fond la vis prisonnière avec la boucle (Male) dans l'écrou d'ancrage sur le côté droit en position assise de l'accessoire d'adaptation de poussette, et serrez bien.

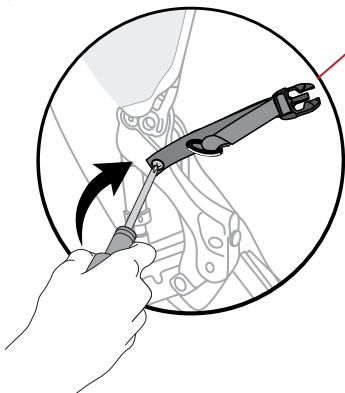

REMARQUE: Vissez à fond la vis prisonnière avec la boucle (Femelle) dans l'écrou d'ancrage sur le côté gauche du montage central de capote (centre de la poussette entre les sièges), et serrez bien.

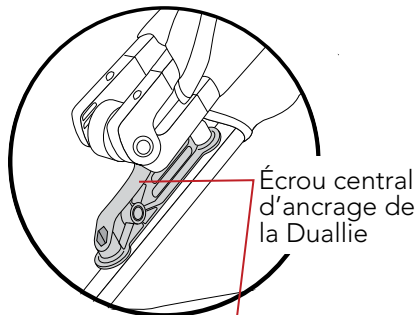

Écrou central d'ancrage de la Duallie

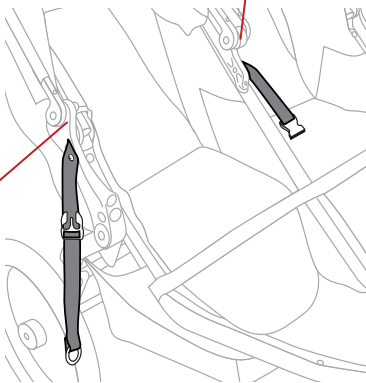

⚠ MISE EN GARDE

Confirmez que chaque vis prisonnière est bien vissée à fond et serrée sur chacun des écrous d'ancrage. Une mauvaise fixation de la ceinture de maintien peut entraîner accident, blessure ou même la mort.

INSTALLATION DE BLOCAGE DE CAPOTE

1. Faites pivoter les capotes

Amenez les deux capotes vers l'avant pour exposer le sanglage par attaches croisées.

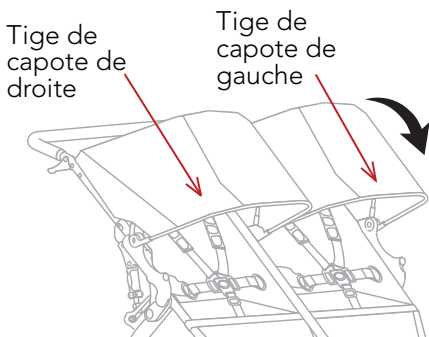

2. Localisez le blocage de capote

Glissez le blocage de capote par-dessus le sanglage par attaches croisées – en vous assurant que la portion de prise est centrée entre les capotes de gauche et de droite.

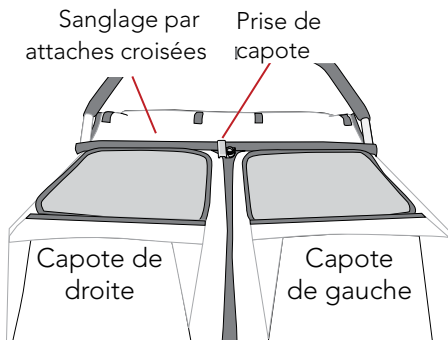

3. Fermez la prise de capote

Maintenez la prise de capote en place et serrez avec un tournevis.

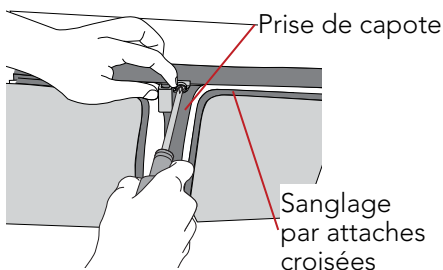

4. Fixez la capote de droite

Tournez la capote de droite en arrière (vers le guidon de poussette). Glissez la tige de capote de droite sous la prise de capote. Tirez sur la capote pour vérifier que la prise de capote la garde bien en place.

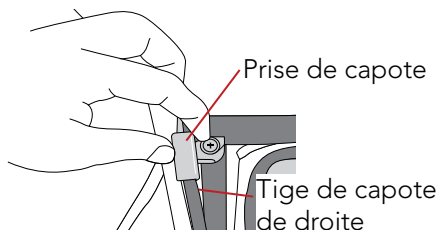

FIXATION D'ICSA SUR POUSSETTE

PRÉPARATION DE POUSSETTE POUR ICSA

1. Préparez la poussette

Mettez le frein de stationnement, tournez la capote vers le guidon (consultez si nécessaire le manuel d'utilisateur de la poussette).

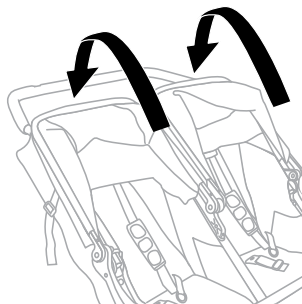

2. Détachez la boucle de ceinture de maintien

Détachez la boucle de la ceinture de maintien et placez les extrémités de la boucle sur les côtés du siège de poussette.

- 3. Glissez les caches vers le bas**
Poussez pour glisser chaque cache (à l'avant des accessoires d'adaptation de poussette) vers le bas de chaque côté de la poussette, en exposant les deux cavités de réception.

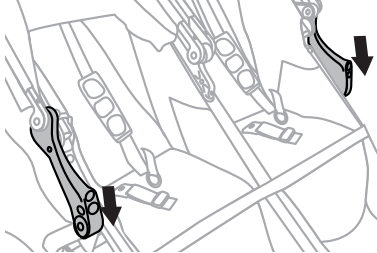

INSTALLATION D'ISCA

- 1. Alignez les capuchons d'extrémité de verrouillage**
Alignez et insérez chaque capuchon d'extrémité de verrouillage sur l'ISCA, dans chaque support de réception d'accessoire d'adaptation.

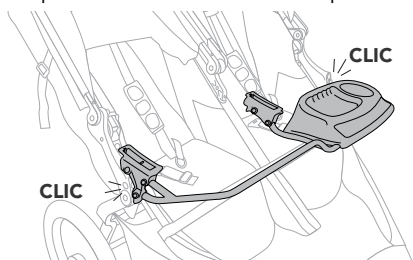

- 2. Vérifiez la bonne installation**
Tirez sur le milieu du tube avant de l'ISCA pour vérifier que l'ISCA est bien verrouillé en place.

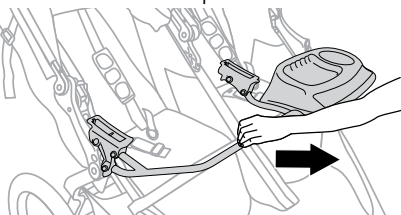

- ⚠ MISE EN GARDE**
Une mauvaise fixation de l'ISCA peut entraîner une blessure grave voire mortelle.

PRÉPARATION POUR FIXER

UN SIÈGE AUTO POUR ENFANT

REMARQUE: Suivez les étapes 1-3 pour préparer siège auto et poussette pour l'installation, puis allez à la section correspondant à votre marque de siège auto pour enfant, et suivez les étapes d'installation dans l'ordre.

⚠ MISE EN GARDE

Quand vous attachez un siège auto pour enfant à l'ISCA pour la première fois, entraînez-vous au montage et démontage à vide plusieurs fois, jusqu'à ce que l'opération devienne familière.

⚠ MISE EN GARDE

Une mauvaise fixation du siège auto pour enfant peut entraîner une blessure grave voire mortelle.

- 1. Préparez la poussette**

Mettez le frein de stationnement, pivotez la capote vers le guidon, placez les extrémités de ceinture de maintien sur les côtés du siège de poussette.

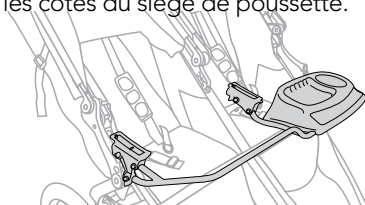

- 2. Asseyez l'enfant dans le siège auto pour enfant**

Attachez bien le harnais (consultez si nécessaire le manuel d'utilisateur du siège auto pour enfant).

⚠ MISE EN GARDE

À défaut de bien attacher l'enfant avec le harnais du siège auto pour enfant il peut en résulter un accident, avec une blessure grave, voire mortelle.

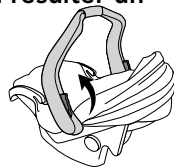

- 3. Positionnez la poignée de transport du siège auto pour enfant**

Déplacer la poignée de transport du siège auto pour enfant en position levée.

INSTALLATION DU SIÈGE

AUTO POUR ENFANT

Passez à la section relative à votre marque de siège auto pour enfant.

SIÈGE AUTO POUR ENFANT GRACO®

INSTALLATION

⚠ MISE EN GARDE

À défaut de bien attacher l'enfant avec le harnais du siège auto pour enfant il peut en résulter un accident, avec une blessure grave, voire mortelle.

1. Préparez la poussette

Mettez le frein de stationnement, pivotez la capote vers le guidon, placez les extrémités de ceinture de maintien sur les côtés du siège de poussette (consultez si nécessaire le manuel d'utilisateur de la poussette).

2. Alignez le siège auto pour enfant

Placez le siège auto pour enfant orienté vers l'arrière, directement centré sur le dessus de l'ICSA, en alignant ses rainures avec les espaceurs avant sur l'ICSA.

3. Vérifiez que le siège auto pour enfant est verrouillé correctement

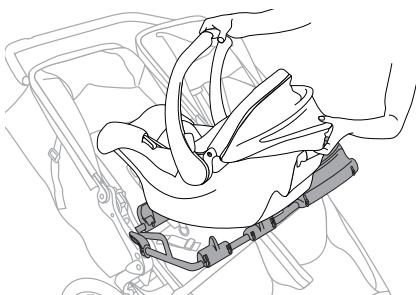

Poussez le siège auto pour enfant en l'abaissant tout droit sur l'ICSA. Regardez et écoutez l'enclenchement du crochet de siège auto sous le tube avant principal sur l'ICSA.

4. Vérifiez que les crochets du siège auto pour enfant sont bien enclenchés

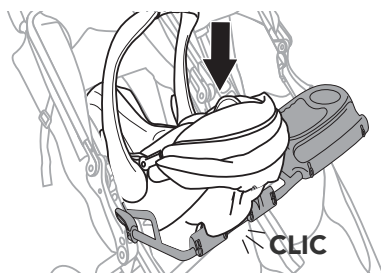

Appuyez sur le bord avant du siège auto pour enfant (se termine où vont les pieds de l'enfant) ; Écoutez l'enclenchement des boucles d'acier sur le siège auto pour enfant sur les crochets de l'ICSA.

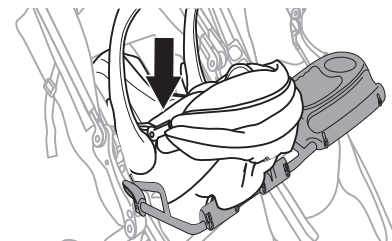

REMARQUE : Pour modèles Snug Ride® uniquement ; Tirez légèrement la poignée de libération de siège auto pour enfant tout en appuyant sur le bord avant de ce siège (se termine où vont les pieds de l'enfant), puis relâchez cette poignée pour engager les boucles en acier du siège auto pour enfant dans les crochets sur l'ICSA.

5. Vérifiez que le siège auto pour enfant est bien attaché

Soulevez la poignée de transport du siège auto pour enfant pour vérifier qu'il est bien fixé.

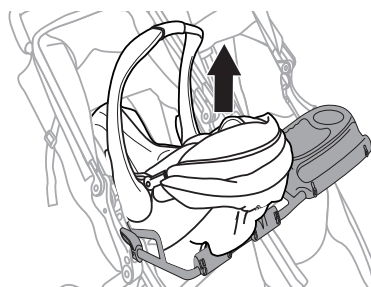

6. Attachez de la ceinture de maintien
Passez à la section intitulée "Fermeture de la ceinture de maintien" (page 34).

⚠ MISE EN GARDE

À défaut de bien attacher l'enfant avec le harnais du siège auto pour enfant il peut en résulter un accident, avec une blessure grave voire mortelle.

PEG PEREGO®

INSTALLATION de siège auto pour enfant

⚠ MISE EN GARDE

À défaut de bien attacher le siège auto pour enfant sur l'adaptateur pour siège auto pour enfant, il peut en résulter un accident, avec une blessure grave, voire mortelle

1. Préparez la poussette

Mettez le frein de stationnement, pivotez la capote vers le guidon, placez les extrémités de ceinture de maintien sur les côtés du siège de poussette (consultez si nécessaire le manuel d'utilisateur de la poussette).

2. Alignez le siège auto pour enfant

Placez le siège auto pour enfant orienté vers l'arrière, directement centré sur le dessus de l'ICSA, en alignant ses rainures avec le tube avant sur l'ICSA.

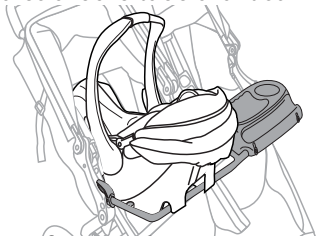

3. Vérifiez que le siège auto pour enfant est verrouillé correctement

Poussez le siège auto pour enfant en l'abaissant tout droit sur l'ICESA. Regardez et écoutez l'enclenchement du dispositif de verrouillage sur le dessous du siège auto pour enfant sur le tube de verrouillage sur l'ICESA

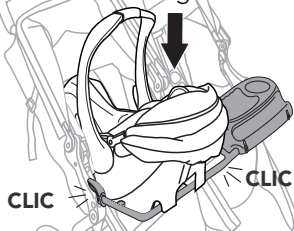

4. Vérifiez que le siège auto pour enfant est bien attaché

Soulevez la poignée de transport du siège auto pour enfant pour vérifier qu'il est bien fixé.

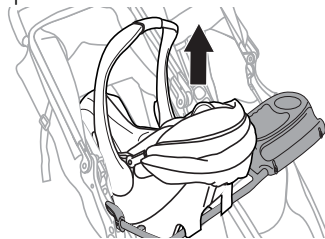

5. Attachez la ceinture de maintien

Passez à la section intitulée "Attachez la ceinture de maintien" (page 32).

⚠ MISE EN GARDE

Une mauvaise fixation de la ceinture de maintien peut entraîner accident, blessure ou même la mort.

CHICCO®

INSTALLATION de siège auto pour enfant

⚠ MISE EN GARDE

À défaut de bien attacher le siège auto pour enfant sur l'adaptateur pour siège auto pour enfant, il peut en résulter un accident, avec une blessure grave voire mortelle

1. Préparez la poussette

Mettez le frein de stationnement, pivotez la capote vers le guidon, placez les extrémités de ceinture de maintien sur les côtés du siège de poussette (consultez si nécessaire le manuel d'utilisateur de la poussette).

2. Alignez le siège auto pour enfant

Placez le siège auto pour enfant orienté vers l'arrière, directement centré sur le dessus de l'ICESA, en alignant le dispositif d'étagère sur le siège auto pour enfant avec le tube avant sur l'ICESA.

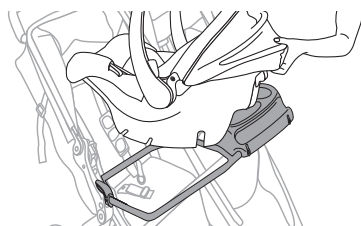

3. Vérifiez que le siège auto pour enfant est verrouillé correctement

Poussez le siège auto pour enfant en l'abaissant tout droit sur l'ICSA. Regardez et écoutez pour vérifier que chaque crochet latéral (sur les côtés du siège auto pour enfant) se verrouille bien dans les supports de verrouillage respectifs sur l'ICSA.

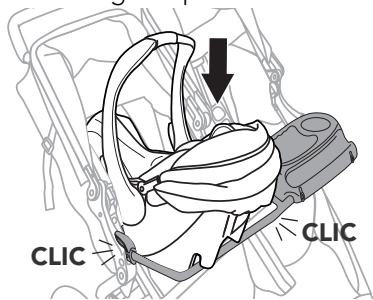

4. Vérifiez que le siège auto pour enfant est bien attaché

Soulevez la poignée de transport du siège auto pour enfant pour vérifier qu'il est bien fixé.

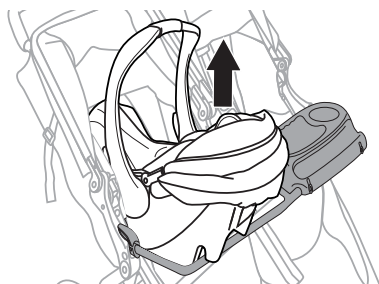

5. Attachez la ceinture de maintien

Passez à la section intitulée "Fermeture de la ceinture de maintien" (page 32).

Une mauvaise fixation de la

⚠ MISE EN GARDE

ceinture de maintien peut entraîner un accident, une blessure ou même la mort.

BRITAX®

INSTALLATION de siège auto pour enfant

⚠ MISE EN GARDE

À défaut de bien attacher le siège auto pour enfant sur l'adaptateur pour siège auto pour enfant, il peut en résulter un accident, avec une blessure grave, voire mortelle

1. Préparez la poussette

Mettez le frein de stationnement, pivotez la capote vers le guidon, placez les extrémités de ceinture de maintien sur les côtés du siège de poussette (consultez si nécessaire le manuel d'utilisateur de la poussette).

2. Alignez le siège auto pour enfant

Placez le siège auto pour enfant orienté vers l'arrière, directement centré sur le dessus de l'ICSA, en alignant les adaptateurs ICS sur le siège auto pour enfant avec les receveurs Click & Go sur l'ICSA.

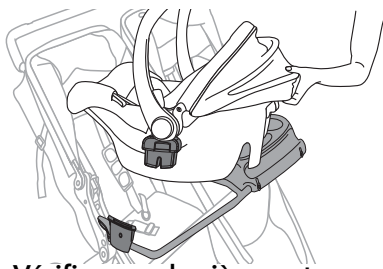

3. Vérifiez que le siège auto pour enfant est verrouillé correctement

Poussez le siège auto pour enfant en l'abaissant tout droit sur l'ICSA, jusqu'à ce que les adaptateurs de chaque côté se verrouillent dans les receveurs sur l'ICSA.

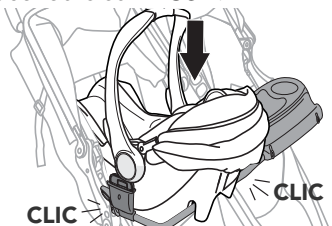

4. Vérifiez que le siège auto pour enfant est bien attaché

Levez-le pour vérifier que le siège auto pour enfant est bien fixé.

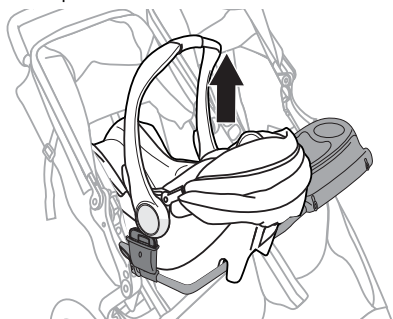

5. Attachez la ceinture de maintien

Passer à la section intitulée "Fermeture de la ceinture de maintien" (page 32).

⚠ MISE EN GARDE

Une mauvaise fixation de la ceinture de maintien peut entraîner un accident, une blessure ou même la mort.

SATTACHEMENT DE LA CEINTURE DE MAINTIEN

1. Attachez la ceinture de maintien

Attachez bien la ceinture de maintien sur le siège auto pour enfant.



⚠ MISE EN GARDE

Assurez-vous que la tension de la ceinture de maintien n'écrase pas l'enfant car cela pourrait le blesser sérieusement voire mortellement.

2. Réglez la ceinture de maintien

Tirez sur l'anneau rouge pour tendre la ceinture de maintien.

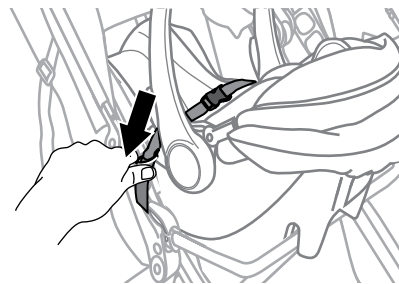

⚠ MISE EN GARDE

Une mauvaise fixation de la ceinture de maintien peut entraîner un accident, une blessure ou même la mort.



ENLÈVEMENT DU SIÈGE AUTO

POUR ENFANT DE LA POUSSETTE

1. Préparez la poussette

Mettez le frein de stationnement, tournez la capote vers le guidon (consultez si nécessaire le manuel d'utilisateur de la poussette).

2. Détachez la ceinture de maintien

Détachez la boucle, et placez les extrémités de la ceinture de maintien sur les côtés du siège de poussette.

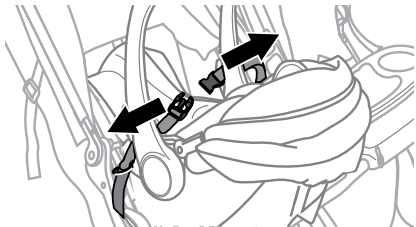

ENLÈVEMENT DU SIÈGE AUTO

GRACO, PEG PEREGO ET CHICCO

Activez la poignée de libération sur le siège auto pour enfant, puis soulevez tout droit ce siège pour le sortir de la poussette avec sa poignée de transport.



ENLÈVEMENT DE SIÈGE AUTO

POUR ENFANT BRITAX

Pressez les boutons de libération de Click & Go de chaque côté et enlevez le siège auto pour enfant hors de l'ICSA.

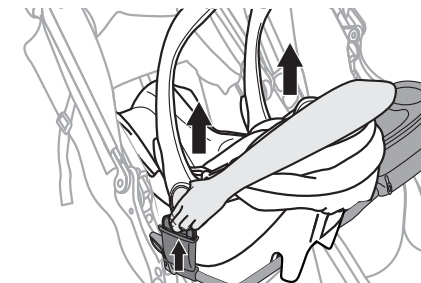

REPLIEMENT DE POUSSETTE

AVEC ICSA ATTACHÉ

⚠ MISE EN GARDE

Il faut faire attention en pliant et dépliant la poussette pour éviter de se coincer les doigts ou de se blesser.

⚠ MISE EN GARDE

Pour éviter des blessures, ne pliez ou déployez jamais une poussette s'il y a d'autres personnes à proximité.

1. Mettez le frein de stationnement

Mettez le frein de stationnement (consultez si nécessaire le manuel d'utilisateur de la poussette).

2. Détachez la ceinture de maintien

Détachez la boucle, et placez les extrémités de la ceinture de maintien sur les côtés du siège de poussette.

3. Enlèvement du siège auto pour enfant

Sortez le siège auto pour enfant de l'ICSA.

4. Videz la poussette

Enlevez le contenu du panier de rangement surbaissé et des poches.

5. Pliez le guidon

Pressez simultanément les leviers de libération du guidon (consultez si nécessaire le manuel d'utilisation de la poussette).

6. Faites tourner le guidon vers l'avant

Tournez légèrement le guidon vers le siège et maintenez-le en place pendant l'étape suivante.

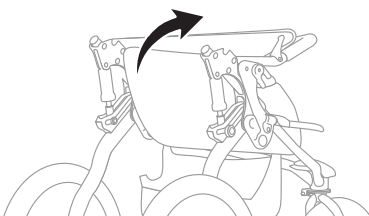

7. Levez la poignée rouge de libération du châssis

Avec un tirage court et rapide, levez la poignée rouge de libération de châssis. Maintenez les roues au sol pendant que la poussette collapse vers la roue avant (consultez si nécessaire le manuel d'utilisation de la poussette).

REMARQUE: Nous ne recommandons pas de laisser la poussette repliée avec l'ICSA installé pour de longues périodes, car cela peut laisser une empreinte dans le siège de la poussette. Pour du rangement plié à long terme, enlevez l'ICSA.

RENLÈVEMENT D'ICSA DE POUSSETTE

⚠ MISE EN GARDE

Enlevez l'adaptateur pour siège auto d'enfant et la courroie de maintien quand il n'est pas en utilisation.

⚠ MISE EN GARDE

Ne placez pas d'enfant directement sur le siège de poussette avec l'adaptateur pour siège auto d'enfant installé. Enlevez l'adaptateur pour siège auto d'enfant de la poussette avant de placer l'enfant directement sur le siège de poussette.

⚠ MISE EN GARDE

Dans le cas contraire il y a un risque de blessure grave, voire mortelle.

1. Préparez la poussette

Mettez le frein de stationnement, tournez la capote vers le guidon (consultez si nécessaire le manuel d'utilisateur de la poussette).

REMARQUE: A titre d'illustration, c'est un ICSA compatible Chicco qui est montré. D'autres modèles d'ICSA s'enlèvent de la même manière.

Tout en maintenant les boutons rouges de libération des deux accessoires d'adaptation sur les côtés de la poussette, sortez en tirant l'ICSA hors des logements de réception, en conservant un bon alignement de gauche à droite pendant le tirage.

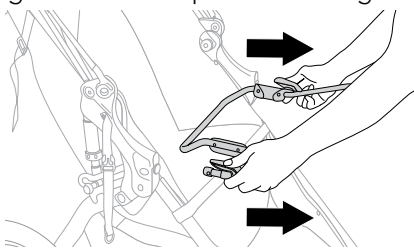

2. Glissez les caches vers le haut

Poussez pour glisser chaque cache (à l'avant des accessoires d'adaptation de poussette) vers le haut de chaque côté de la poussette, en recouvrant les deux cavités de réception.

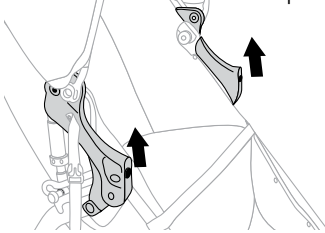

ENLÈVEMENT DE LA CEINTURE

DE MAINTIEN DE LA POUSSETTE

1. Dévissez les vis prisonnières

À l'aide d'un tournevis, dévissez chaque vis prisonnière de chaque boulon respectif d'ancrage de la poussette.

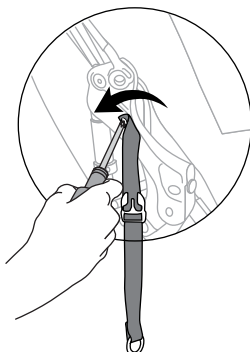

2. Mettez de côté la ceinture de maintien

Rangez la ceinture de maintien avec l'ICSA pour une future utilisation.

MISE EN GARDE

La courroie de maintien n'est prévue que pour une utilisation avec une combinaison d'adaptateur de siège auto BOB pour enfant et des sièges pour enfant compatibles. Cette courroie de maintien doit être enlevée avant d'utiliser la poussette sans siège auto pour enfant. Le fait de ne pas enlever la ceinture de maintien quand elle n'est pas en utilisation peut causer un accident, avec blessure ou même la mort.

GARANTIE LIMITÉE

Nous sommes fiers chez Britax de notre travail sur le modèle BOB Gear®, et nous nous efforçons de fabriquer les meilleurs produits possibles. C'est pourquoi nous garantissons nos adaptateurs pour siège auto pour enfant (ICSA) contre les défauts dus aux matériaux et à la main-d'œuvre pour les périodes et sur les pièces qui sont définies plus bas, dans le cadre des conditions également précisées. Du fait qu'aucun produit n'est indestructible, la garantie ne couvre pas les défauts attribuables à, ou résultant de, l'usure normale, les abus ou les altérations;

CHÂSSIS ET COMPOSANTS

Le châssis est garanti pour cinq ans. Les composants et le tissu sont garantis pour un an. La garantie n'est applicable que pour l'acheteur d'origine. La preuve de l'achat est nécessaire pour faire jouer cette garantie. Les coûts de main-d'œuvre et de transport ne sont pas inclus. Britax se réserve le

droit d'abandonner ou de modifier la production de tissus, pièces, modèles ou produits, ou d'opérer des substitutions.

USURE NORMALE

L'usure normale, la corrosion, la négligence, l'abus, les accidents, un montage ou un entretien incorrects, ou l'installation de pièces ou accessoires non compatibles avec l'utilisation prévue à l'origine de l'ICSA tel que vendu, ne donnent pas droit à la garantie. Les pneus et les tubes ne sont pas couverts par cette garantie limitée.

EXERCICES DE LA GARANTIE

Les demandes dans le cadre de la garantie doivent être exprimées via un revendeur agréé. Cette garantie est limitée à la réparation ou au remplacement de la pièce défectueuse. Britax ne devra en aucun cas être tenu pour responsable de dommages accessoires ou spéciaux. Cette garantie limitée est la seule garantie explicite ou implicite applicable à ce produit BOB Gear®, et elle est assumée par Britax Child Safety, Inc.

Toute garantie implicite, y compris les garanties de valeur marchande et d'adéquation à une finalité spécifique, sera limitée en portée et durée en conformité avec les termes de cette garantie limitée.

BOB Gear® by Britax

© 2012 Britax Child Safety, Inc.

(800) 893-2447

(704) 409-1700

www.bobgear.com



ADVERTENCIAS



SI NO SE OBSERVAN ESTAS ADVERTENCIAS E INSTRUCCIONES DE MONTAJE, PODRÍAN RESULTAR LESIONES GRAVES O LA MUERTE.

- Conserve estas instrucciones para uso futuro y para consulta.
- Para garantizar una operación segura, todos los usuarios deben leer y comprender completamente las instrucciones y advertencias antes de usar el producto.
- El Adaptador de asiento de coche para bebé (ICSA) BOB está diseñado para usar con los Cochecitos BOB equipados con Adaptadores para accesorios, y con los asientos de coche para bebé compatibles. Este producto no es un adaptador universal. No lo use con modelos de asientos de coche ni de cochecitos que no sean aquellos indicados específicamente en las tablas de compatibilidad de cochecitos y de asientos de coche para bebé de la página 4.
- El uso de este producto con un asiento de coche para bebé en terreno inclinado o irregular puede hacer que el cochecito se vuelva inestable y vuelque, con el resultado de graves lesiones. Para reducir este riesgo, bloquee siempre la rueda delantera en la posición fija.
- Observe siempre las instrucciones del fabricante del asiento de coche para bebé acerca de la capacidad de carga máxima del mismo. No supere ese valor.
- Evite las caídas y deslizamientos que causarían lesiones graves. Utilice siempre el arnés del asiento de coche para bebé.
- No deje nunca a niños sin atención en el cochecito ni en el asiento de coche para bebé.
- En los Cochecitos Dualite, el Canopy Catch (sujetador de capota) tiene por objeto impedir

- que la capota derecha gire y cause lesiones en los dedos y/o pinzamiento entre los sensores de capota y el asiento de coche para bebé. Asegure siempre el tensor de la capota derecha en el Canopy Catch cuando utilice un asiento de coche para bebé en el Adaptador.
- Mantenga siempre el asa de transporte del asiento de coche para bebé bloqueada en la posición vertical o de transporte cuando está en el cochecito, como protección extra para el niño.
- Confirme siempre, antes del uso, que el Adaptador de asiento de coche para bebé esté correctamente bloqueado en su posición en los Adaptadores para accesorios del cochecito.
- Confirme siempre, antes del uso, que el asiento de coche para bebé esté correctamente bloqueado en su posición en el Adaptador.
- Asegure siempre el asiento de coche para bebé al Adaptador con el Cinturón de seguridad suministrado.
- No corra ni trote cuando use el Adaptador con el asiento de coche para bebé.
- No use el Adaptador con el asiento de coche para bebé instalado fuera del camino o en terreno irregular.
- Quite el Adaptador de asiento de coche para bebé y el Cinturón de seguridad cuando no los utilice.
- No coloque a los niños directamente en el asiento del cochecito con el Adaptador de asiento de coche para bebé instalado. Quite el Adaptador del cochecito antes de colocar un niño directamente en el asiento del cochecito.
- El Cinturón de seguridad está destinado a usarse únicamente con la combinación del Adaptador de asiento de coche para bebé BOB y asientos de coche para bebé compatibles. El Cinturón de seguridad debe quitarse antes de usar el cochecito sin el asiento de coche para bebé.
- No modifique el Adaptador de asiento de coche para bebé ni quite ninguna de sus etiquetas. Hacerlo anula la garantía y podría llevar a una condición peligrosa.
- Debe tenerse cuidado al instalar el asiento de coche para bebé en el Adaptador, para asegurar que las manos y los dedos no entren en contacto con superficies.
- Debe tenerse cuidado al plegar y al desplegar el cochecito, para impedir las lesiones y el atrapamiento de los dedos.
- Para evitar lesiones, no pliegue ni despliegue nunca el cochecito cuando haya otras personas cerca del mismo.
- Las bolsas plásticas pueden ser peligrosas. Mantenga las bolsas plásticas y otros envases fuera del alcance de niños y bebés.

FELICITACIONES

Felicitaciones por su compra del Adaptador de asiento de coche para bebé (ICSA) BOB®. Este adaptador está diseñado para permitir la instalación de un asiento de coche para bebé en un cochecito BOB.

Para ver los detalles de los modelos de ICSA, cochecitos BOB y asientos de coche para bebé compatibles, consulte las tablas de la página 4. Para encontrar un asiento de coche para bebé compatible, consulte la tabla de la página 4. Vea las características principales de su ICSA en las páginas de Configuración y siga las instrucciones respectivas.

Para obtener actualizaciones de este manual, la garantía y otras notificaciones de producto recientes, visite www.bobgear.com periódicamente o en cualquier momento antes de hacer cambios aprobados o de agregar equipos aprobados a su cochecito.

ÍNDICE

| | |
|---|----|
| Advertencias | 38 |
| Índice | 39 |
| Tabla de compatibilidad | 40 |
| Configuración | 41 |
| ICSA CS1011 para la configuración de Graco® | 41 |
| Configuración del asiento de coche para bebé Snug Ride® de Graco® | 41 |
| ICSA CS1105 para la configuración de Britax® | 42 |
| Configuración del asiento de coche para bebé Britax® | 42 |
| ICSA CS1106 para la configuración de Chicco® | 43 |
| Configuración del asiento de coche para bebé KeyFit® de Chicco® | 43 |
| ICSA CS1107 para la configuración de Peg Perego® | 44 |
| Configuración del asiento de coche para bebé Primo Viaggio de Peg Perego® | 44 |
| Configuración del Adaptador para accesorios del cochecito | 45 |
| Configuración del cinturón de seguridad | 45 |
| Configuración del Canopy Catch (sujetador de capota) | 45 |
| Instrucciones | 46 |
| Instalación de su ICSA | 46 |
| Fijación del cinturón de seguridad | 46 |
| Instalación del Canopy Catch (sujetador de capota) | 47 |
| Fijación del ICSA al cochecito | 47 |
| Preparación del cochecito para el ICSA | 47 |
| Instalación del ICSA | 48 |
| Preparación para la fijación del asiento de coche para bebé | 48 |
| Instalación del asiento de coche para bebé | 49 |
| Instalación del asiento de coche para bebé Graco® | 49 |
| Instalación del asiento de coche para bebé Peg Perego® | 50 |
| Instalación del asiento de coche para bebé Chicco® | 50 |
| Instalación del asiento de coche para bebé Britax® | 51 |
| Fijación del cinturón de seguridad | 52 |
| Extracción del asiento de coche para bebé del cochecito | 52 |
| Plegado del cochecito con el ICSA colocado | 53 |
| Extracción del ICSA del cochecito | 54 |
| Extracción del cinturón de seguridad del cochecito | 54 |
| Garantía limitada | 55 |

TABLA DE COMPATIBILIDAD

TABLA DE COMPATIBILIDAD DE ASIENTOS DE COCHE PARA BEBÉ

| Modelo de ICSA de BOB | Marca del asiento de coche para bebé | Modelo del asiento de coche para bebé |
|-----------------------|--------------------------------------|--|
| CS1011 - Duallie® | Graco® | Snug Ride ® |
| | | Snug Ride ® 30 |
| | | Snug Ride ® 32 |
| | | Snug Ride ® 35 |
| CS1105 - Duallie® | Britax® | Todos los asientos con Adaptadores Click & Go® (US / Canada) |
| CS1106 - Duallie® | Chicco® | KeyFit ® |
| | | KeyFit ® 30 |
| CS1107 - Duallie® | Peg Perego® | Primo Viaggio SIP™ |
| | | Primo Viaggio SIP 30/30™ |

*Vea la instalación del adaptador Click & Go en la guía del usuario del asiento de coche para bebé.

⚠ ADVERTENCIA

El Adaptador de asiento de coche para bebé BOB está diseñado para usar con los Cochecitos BOB equipados con Adaptadores para accesorios, y con los asientos de coche para bebé compatibles. Este producto no es un adaptador universal. No lo use con modelos de asientos de coche ni de cochecitos que no sean aquellos indicados específicamente en las tablas de compatibilidad de cochecitos y de asientos de coche para bebé de la página 4.

TABLA DE COMPATIBILIDAD DE LOS COHECITOS BOB

| COHECITO BOB | Gama de números de serie (el número de serie está ubicado en una etiqueta blanca, en el lado interno del brazo oscilante derecho). | Modelo de ICSA de BOB | | | |
|---------------------------------|--|-----------------------|--------|--------|--------|
| | | CS1011 | CS1105 | CS1106 | CS1107 |
| Sport Utility Stroller Duallie® | AW000000 y mayores | SÍ | SÍ | SÍ | SÍ |
| Ironman Duallie® | AX000000 y mayores | SÍ | SÍ | SÍ | SÍ |
| Revolution® SE Duallie® | AR000000 y mayores | SÍ | SÍ | SÍ | SÍ |
| Stroller Strides® Duallie® | AT000000 y mayores | SÍ | SÍ | SÍ | SÍ |

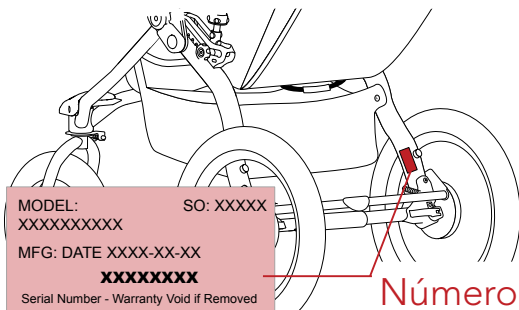

MODEL: XXXXXXXXXXXX
SO: XXXXX
MFG: DATE XXXX-XX-XX
XXXXXXXXXX
Serial Number - Warranty Void if Removed

Número de serie

CONFIGURACIÓN

ICSA CS1011 DUALIE PARA LA CONFIGURACIÓN DE GRACO®

Extraiga el ICSA del embalaje. Elimine el material de embalaje correctamente; recíclelo si fuera posible.

NOTA: observe los elementos principales de cada producto. Las instrucciones mencionan estos elementos por su nombre.

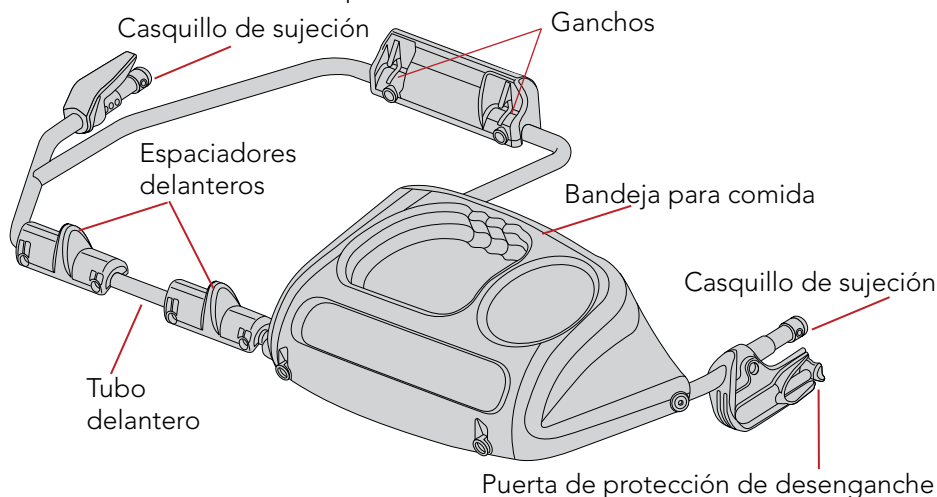

CONFIGURACIÓN DEL ASIENTO DE COCHE PARA BEBÉ SNUG RIDE® DE GRACO®

NOTA: se muestra un modelo Snug Ride®; existen elementos principales similares en todos los modelos Snug Ride® de Graco® compatibles (vea la tabla de compatibilidad de la página 40).

NOTA: observe los elementos principales de cada producto. Las instrucciones mencionan estos elementos por su nombre.

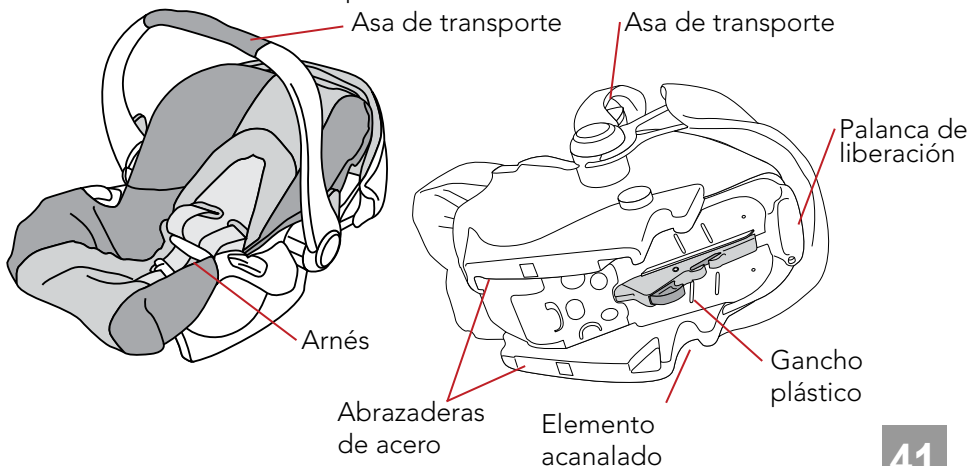

ICSA CS1105 PARA LA CONFIGURACIÓN DE BRITAX®

Extraiga el ICSA del embalaje. Elimine el material de embalaje correctamente; recíclolo si fuera posible.

NOTA: observe los elementos principales de cada producto. Las instrucciones mencionan estos elementos por su nombre.

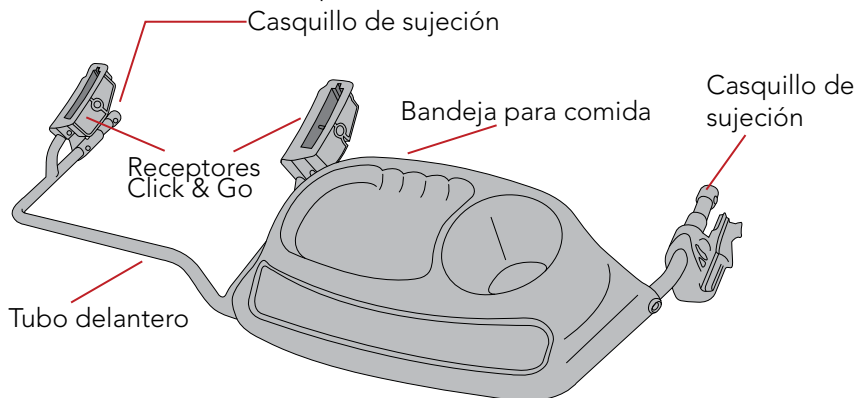

Vea la instalación del adaptador Click & Go en la guía del usuario del asiento de coche para bebé.

CONFIGURACIÓN DEL ASIENTO DE COCHE PARA BEBÉ BRITAX®

NOTA: se muestra un modelo Britax®; existen elementos principales similares en todos los modelos Click & Go de Britax compatibles. Los adaptadores Click & Go son necesarios para instalar un Asiento de coche para bebé Britax. Vea la información sobre Click & Go en la guía del usuario del Asiento de coche para bebé.

NOTA: observe los elementos principales de cada producto. Las instrucciones mencionan estos elementos por su nombre.

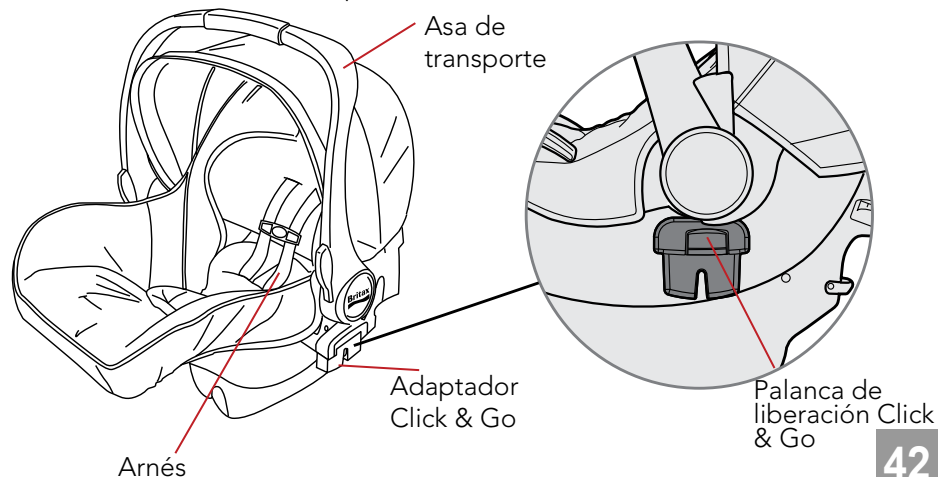

ICSA CS1106 PARA LA CONFIGURACIÓN DE CHICCO®

Extraiga el ICSA del embalaje. Elimine el material de embalaje correctamente; recíclolo si fuera posible.

NOTA: observe los elementos principales de cada producto. Las instrucciones mencionan estos elementos por su nombre.



CONFIGURACIÓN DEL ASIENTO DE COCHE PARA BEBÉ KEYFIT® DE CHICCO®

NOTA: se muestra un modelo KeyFit®; existen elementos principales similares en todos los modelos KeyFit® de Chicco® compatibles (vea la tabla de compatibilidad de la página 40).

NOTA: observe los elementos principales de cada producto. Las instrucciones mencionan estos elementos por su nombre.

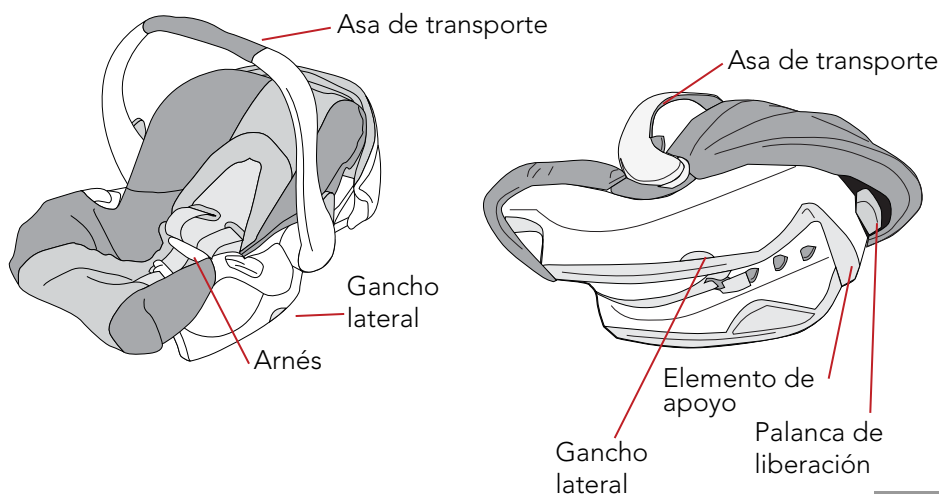

ICSA CS1107 PARA LA CONFIGURACIÓN DE PEG PEREGO®

Extraiga el ICSA del embalaje. Elimine el material de embalaje correctamente; recíclolo si fuera posible.

NOTA: observe los elementos principales de cada producto. Las instrucciones mencionan estos elementos por su nombre.

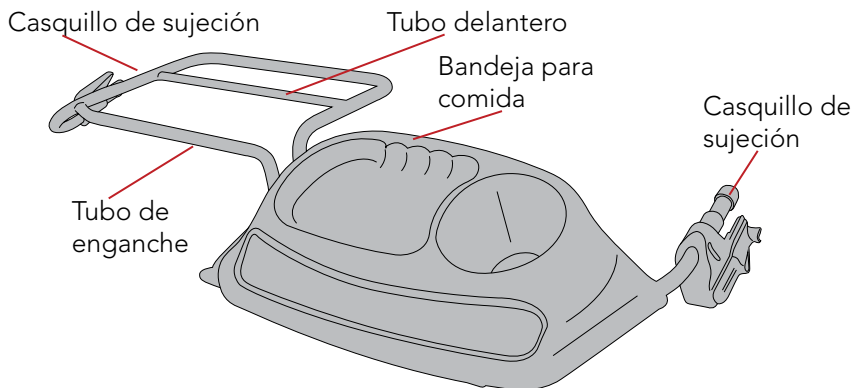

CONFIGURACIÓN DEL ASIENTO DE COCHE PARA BEBÉ PRIMO VIAGGIO™ DE PEG PEREGO®

NOTA: se muestra un modelo Primo Viaggio SIP™; existen elementos similares en todos los modelos Primo Viaggio SIP™ de Peg Perego® compatibles (vea la tabla de compatibilidad de la página 40).

NOTA: observe los elementos principales de cada producto. Las instrucciones mencionan estos elementos por su nombre.

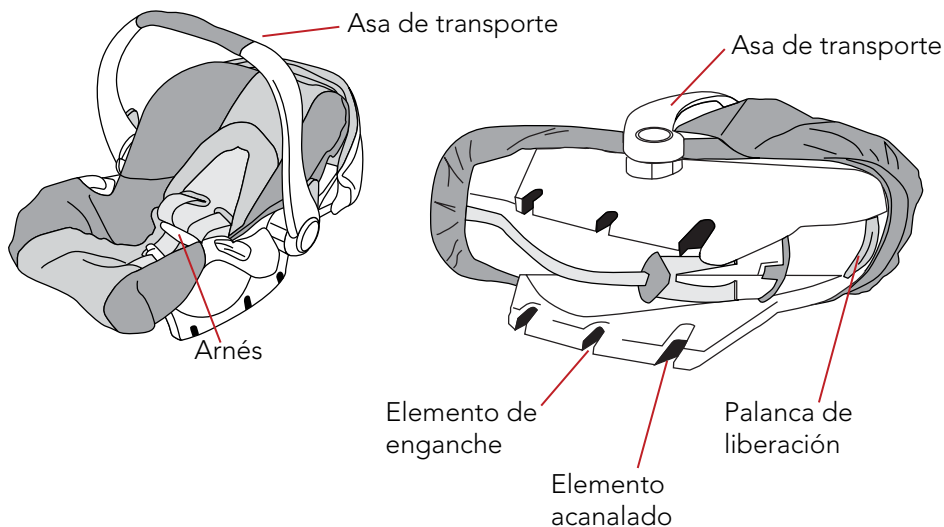

CONFIGURACIÓN DEL ADAPTADOR PARA ACCESORIOS DEL COCHECITO

DUALLIE – Adaptadores para accesorios

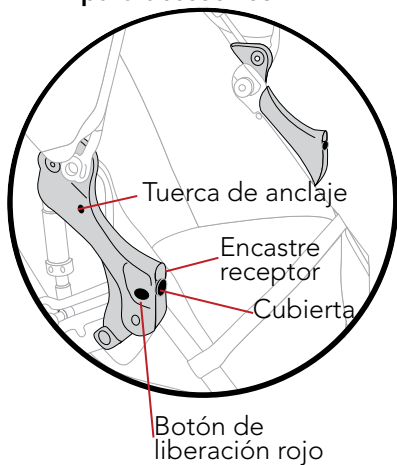

DUALLIE – Soporte central de capota

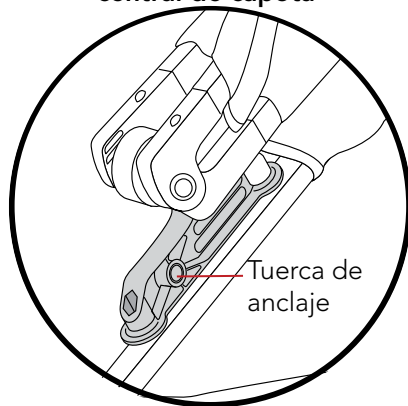

CONFIGURACIÓN DEL CINTURÓN DE SEGURIDAD

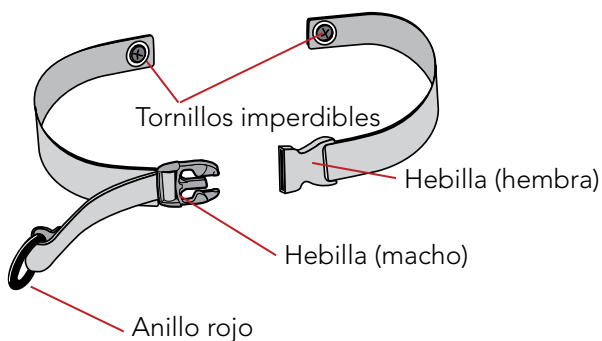

CONFIGURACIÓN DEL CANOPY CATCH (SUJETADOR DE CAPOTA)

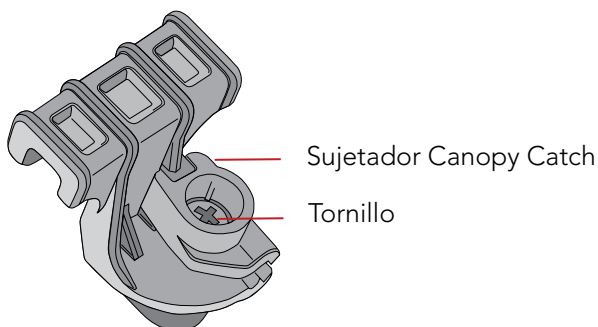

INSTRUCCIONES

INSTALACIÓN DE SU ICSA

FIJACIÓN DEL CINTURÓN DE SEGURIDAD

3. Prepare el cochecito

Aplique el freno de estacionamiento y haga girar la capota hacia el manillar (consulte el manual del usuario del cochecito, si fuera necesario).

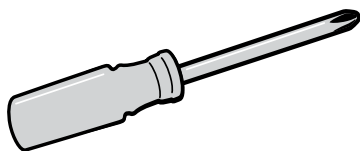

4. Instale el cinturón de seguridad con un destornillador

Mediante un destornillador, enrosque por completo el tornillo imperdible con la hebilla (macho) en la tuerca de anclaje del lado asentado derecho del Adaptador para accesorios del cochecito, y apriete firmemente.

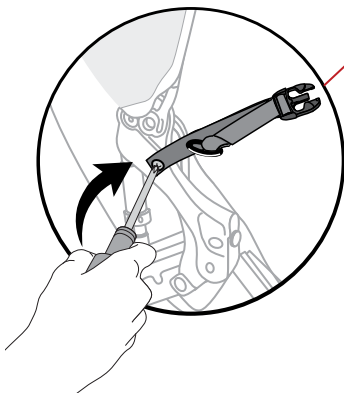

NOTA: enrosque por completo el tornillo imperdible con la hebilla (hembra) en la tuerca de anclaje del lado izquierdo del soporte central de capota (centro del cochecito, entre los asientos) y apriete firmemente.

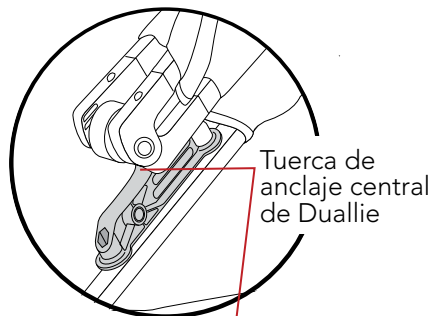

Tuerca de anclaje central de Duallie

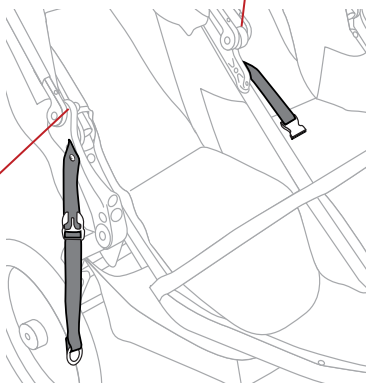

⚠️ ADVERTENCIA

Confirme que cada tornillo imperdible esté enroscado por completo en cada tuerca de anclaje, y apretado firmemente contra la misma. Si no se asegura correctamente el cinturón de seguridad puede producirse un accidente, lesiones o la muerte.

INSTALACIÓN DEL CANOPY CATCH

1. Gire las capotas

Gire ambas capotas hacia adelante para descubrir el conjunto de correas cruzadas.

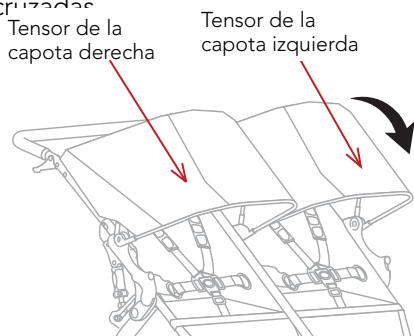

2. Coloque el Canopy Catch

Deslice el Canopy Catch sobre el conjunto de correas cruzadas; asegúrese de que la porción sujetadora esté centrada entre las capotas izquierda y derecha.

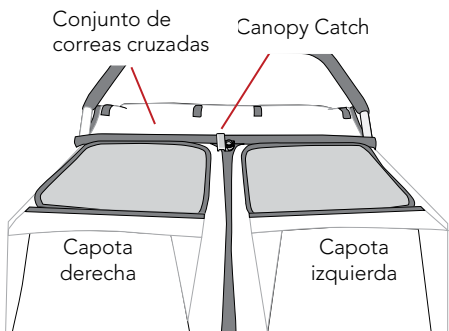

3. Asegure el Canopy Catch

Sujete el Canopy Catch en su posición y apriete el tornillo con el destornillador.

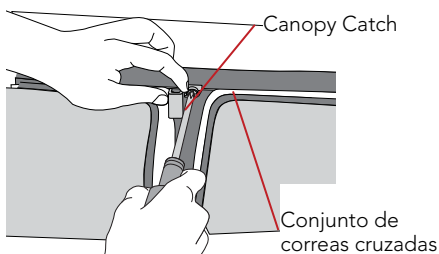

4. Asegure la capota derecha

Haga girar la capota derecha hacia atrás (hacia el manillar). Deslice el tensor de la capota derecha bajo el Canopy Catch. Tire de la capota para verificar que el Canopy Catch mantenga firmemente la capota colocada.

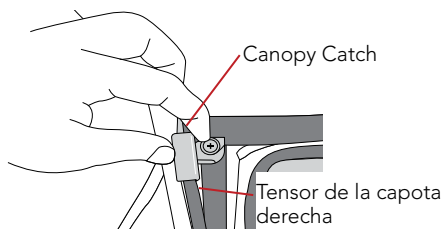

FIJACIÓN DEL ICSA AL COCHECITO

PREPARACIÓN DEL COCHECITO PARA EL ICSA

1. Prepare el cochecito

Aplice el freno de estacionamiento y haga girar la capota hacia el manillar (consulte el manual del usuario del cochecito, si fuera necesario).

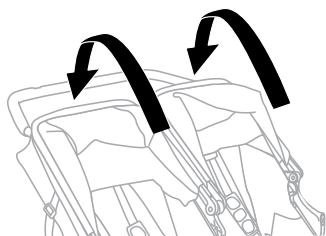

2. Afloje la hebilla del cinturón de seguridad

Afloje la hebilla del cinturón de seguridad y coloque los extremos de la hebilla en los lados del asiento del cochecito.

PREPARACIÓN PARA LA FIJACIÓN DEL ASIENTO DE COCHE PARA BEBÉ

NOTA: siga los pasos 1 a 3 a fin de preparar el asiento de coche y el cochecito para la instalación; luego pase a la sección del asiento de coche para bebé de la marca que corresponda, y siga los pasos de la instalación en la secuencia indicada.

⚠ ADVERTENCIA

Al instalar el asiento de coche para bebé en el ICESA por primera vez, practique instalar y quitar varias veces el asiento de coche para bebé vacío hasta familiarizarse con el funcionamiento.

⚠ ADVERTENCIA

Si no se fija firmemente el asiento de coche para bebé, puede producirse un accidente, lesiones graves o la muerte.

1. Prepare el cochecito

Aplice el freno de estacionamiento, haga girar la capota hacia el manillar y coloque los extremos del cinturón de seguridad en los lados del asiento del cochecito.

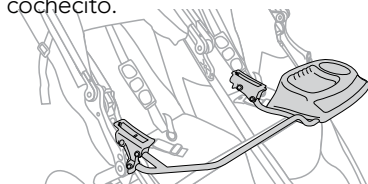

2. Coloque el bebé en el asiento de coche para bebé

Ajuste firmemente el arnés (consulte el manual del usuario del asiento de coche para bebé, si fuera necesario).

⚠ ADVERTENCIA

Si no se asegura correctamente el bebé con el arnés de asiento del asiento de coche para bebé, puede producirse un accidente, lesiones graves o la muerte.

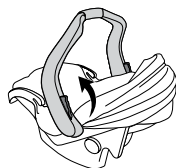

3. Posicione el asa de transporte del asiento de coche para bebé

Coloque el asa de transporte del asiento de coche para bebé en posición vertical.

3. Deslice las cubiertas hacia abajo

Empuje para deslizar cada cubierta (en el frente de los Adaptadores para accesorios del cochecito) hacia abajo en cada lado del cochecito, y así dejar expuesto cada encastre receptor.

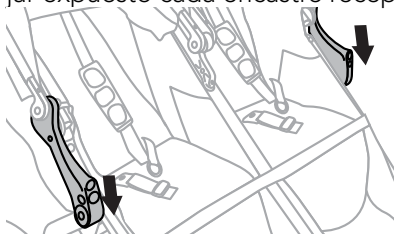

INSTALACIÓN DEL ICESA

1. Alinee los casquillos de sujeción

Alinee e inserte cada casquillo de sujeción del ICESA en el encastre receptor respectivo del Adaptador para accesorios.

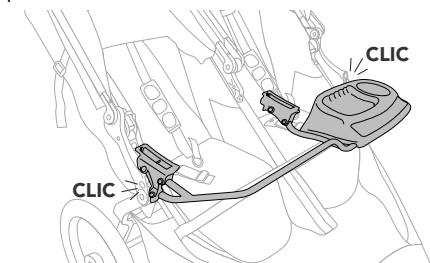

2. Verifique que la instalación sea correcta

Tire del centro del tubo delantero del ICESA para verificar que el ICESA esté firmemente bloqueado en su posición.

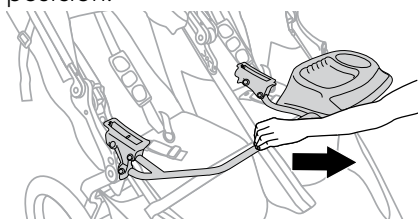

⚠ ADVERTENCIA

Si no se fija firmemente el ICESA al cochecito, pueden resultar lesiones graves o la muerte.

INSTALACIÓN DEL ASIENTO

DE COCHE PARA BEBÉ

Pase a la sección del asiento de coche para bebé de la marca que corresponda.

INSTALACIÓN del asiento de de coche para bebé GRACO®

⚠ ADVERTENCIA

Si no se instala correctamente el asiento de coche para bebé en el Adaptador de asiento de coche para bebé, puede producirse un accidente, lesiones o la muerte.

1. Prepare el cochecito

Aplique el freno de estacionamiento, haga girar la capota hacia el manillar y coloque los extremos del cinturón de seguridad en los lados del asiento del cochecito (consulte el manual del usuario del cochecito, si fuera necesario).

2. Alinee el asiento de coche para bebé

Coloque el asiento de coche para bebé *mirando hacia atrás*, centrado directamente sobre el ICESA, a la vez que alinea los elementos acanalados del asiento de coche para bebé con los espaciadores delanteros del ICESA.

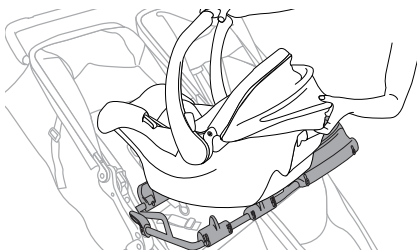

3. Verifique que el asiento de coche para bebé esté correctamente enganchado

Empuje el asiento de coche para bebé en línea recta hacia abajo, sobre el ICESA.

Mire y escuche el gancho plástico del asiento de coche para bebé, para asegurarse de que enganche debajo del tubo delantero principal del ICESA.

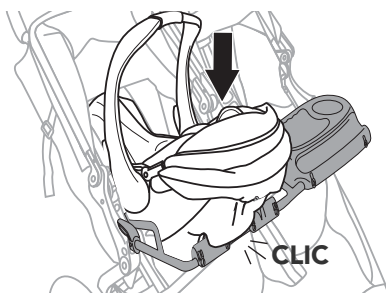

4. Verifique que los ganchos del asiento de coche para bebé estén encajados

Empuje hacia abajo el borde delantero del asiento de coche para bebé (el extremo en el que van los pies del bebé); escuche que las abrazaderas de acero del asiento de coche para bebé encajen en los ganchos del ICESA.

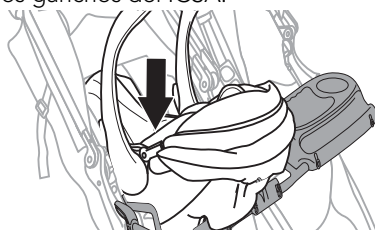

NOTA: para los modelos Snug Ride® únicamente, tire ligeramente de la palanca de liberación del asiento de coche para bebé mientras empuja hacia abajo el borde delantero del asiento (el extremo en el que van los pies del bebé); luego suelte la palanca para encajar las abrazaderas de acero del asiento de coche para bebé en los ganchos del ICESA.

5. Verifique que el asiento de coche para bebé esté fijado firmemente

Tire hacia arriba del asa de transporte del asiento de coche para bebé, para verificar que el mismo esté fijado firmemente.

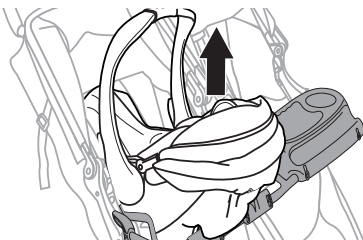

6. Asegure el cinturón de seguridad

Pase a la sección titulada 'Fijación del cinturón de seguridad' (pág. 52).

⚠️ ADVERTENCIA

Si no se asegura correctamente el cinturón de seguridad puede producirse un accidente, lesiones o la muerte.

INSTALACIÓN del asiento de

coche para bebé PEG PEREGO®

⚠️ ADVERTENCIA

Si no se instala correctamente el asiento de coche para bebé en el Adaptador de asiento de coche para bebé, puede producirse un accidente, lesiones o la muerte.

1. Prepare el cochecito

Aplique el freno de estacionamiento, haga girar la capota hacia el manillar y coloque los extremos del cinturón de seguridad en los lados del asiento del cochecito (consulte el manual del usuario del cochecito, si fuera necesario).

2. Alinee el asiento de coche para bebé

Coloque el asiento de coche para bebé *mirando hacia atrás*, centrado directamente sobre el ICSA, y alinee el elemento acanalado del asiento de coche para bebé con el tubo delantero del ICSA.

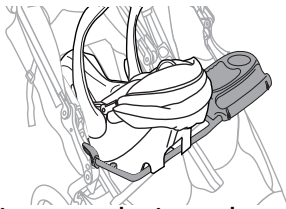

3. Verifique que el asiento de coche para bebé esté correctamente enganchado

Empuje el asiento de coche para bebé en línea recta hacia abajo sobre el ICSA; mire y escuche cómo el respectivo elemento de enganche de la parte inferior del asiento de coche para bebé encaja en el tubo de enganche del ICSA.

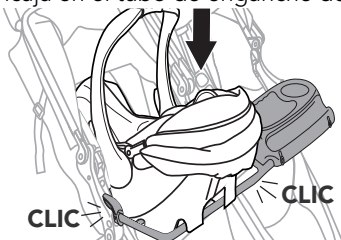

4. Verifique que el asiento de coche para bebé esté fijado firmemente

Tire hacia arriba del asa de transporte del asiento de coche para bebé, para verificar que el mismo esté fijado firmemente.

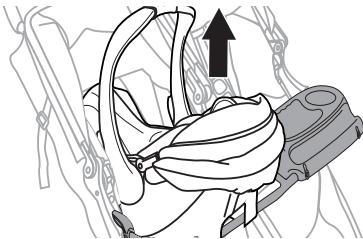

5. Asegure el cinturón de seguridad

Pase a la sección titulada 'Fijación del cinturón de seguridad' (pág. 16).

⚠️ ADVERTENCIA

Si no se asegura correctamente el cinturón de seguridad puede producirse un accidente, lesiones o la muerte.

INSTALACIÓN del asiento de coche para bebé CHICCO®

⚠️ ADVERTENCIA

Si no se instala correctamente el asiento de coche para bebé en el Adaptador de asiento de coche para bebé, puede producirse un accidente, lesiones o la muerte.

1. Prepare el cochecito

Aplique el freno de estacionamiento, haga girar la capota hacia el manillar y coloque los extremos del cinturón de seguridad en los lados del asiento del cochecito (consulte el manual del usuario del cochecito, si fuera necesario).

2. Alinee el asiento de coche para bebé

Coloque el asiento de coche para bebé *mirando hacia atrás*, centrado directamente sobre el ICSA, y alinee el elemento de apoyo del asiento de coche para bebé con el tubo delantero del ICSA.

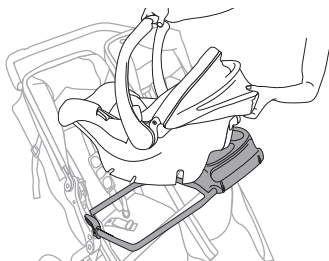

3. Verifique que el asiento de coche para bebé esté correctamente enganchado

Empuje el asiento de coche para bebé en línea recta hacia abajo, sobre el ICSA. Mire y escuche cada gancho lateral (en los lados del asiento de coche para bebé) para asegurarse de que quede bloqueado en el respectivo encastre para gancho del ICSA.

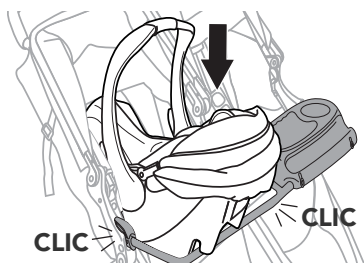

4. Verifique que el asiento de coche para bebé esté fijado firmemente

Tire hacia arriba del asa de transporte del asiento de coche para bebé, para verificar que el mismo esté fijado firmemente.

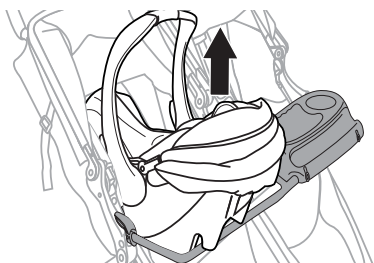

5. Asegure el cinturón de seguridad

Pase a la sección titulada 'Fijación del cinturón de seguridad' (pág. 16).

⚠ ADVERTENCIA

Si no se asegura correctamente el cinturón de seguridad puede producirse un accidente, lesiones o la muerte.

INSTALACIÓN del asiento de coche para bebé BRITAX®

⚠ ADVERTENCIA

Si no se instala correctamente el asiento de coche para bebé en el Adaptador de asiento de coche para bebé, puede producirse un accidente, lesiones o la muerte.

1. Prepare el cochecito

Aplice el freno de estacionamiento, haga girar la capota hacia el manillar y coloque los extremos del cinturón de seguridad en los lados del asiento del cochecito (consulte el manual del usuario del cochecito, si fuera necesario).

2. Alinee el asiento de coche para bebé

Coloque el asiento de coche para bebé *mirando hacia atrás*, centrado directamente sobre el ICSA, y alinee los Adaptadores ICS del asiento de coche para bebé con los receptores Click & Go del ICSA.

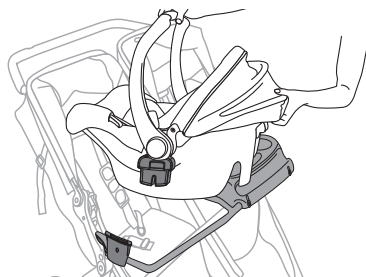

3. Verifique que el asiento de coche para bebé esté correctamente enganchado

Empuje el asiento de coche para bebé en línea recta hacia abajo sobre el ICSA, hasta que los adaptadores de cada lado queden bloqueados en los receptores del ICSA.

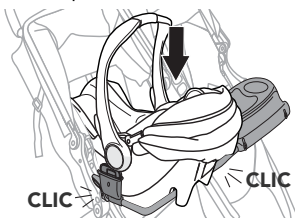

4. Verifique que el asiento de coche para bebé esté fijado firmemente

Tire hacia arriba para asegurarse de que el asiento de coche para bebé esté bien sujeto.

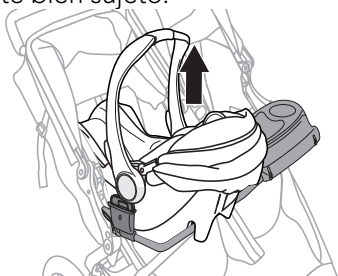

5. Asegure el cinturón de seguridad

Pase a la sección titulada 'Fijación del cinturón de seguridad' (pág. 16).

⚠ ADVERTENCIA

Si no se asegura correctamente el cinturón de seguridad puede producirse un accidente, lesiones o la muerte.

FIJACIÓN DEL CINTURÓN DE SEGURIDAD

1. Ajuste el cinturón de seguridad

Ajuste firmemente el cinturón de seguridad sobre el asiento de coche para bebé.

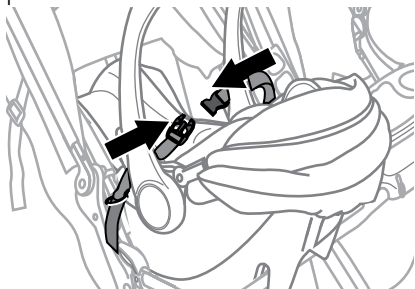

⚠ ADVERTENCIA

Asegúrese de que la tensión del cinturón de seguridad no apriete al niño, ya que esto puede causar lesiones graves o la muerte.

2. Ajuste el cinturón de seguridad

Tire del anillo rojo para tensar el cinturón de seguridad.

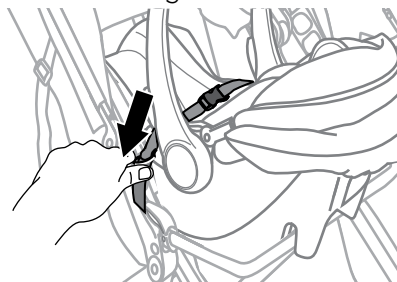

⚠ ADVERTENCIA

Si no se asegura correctamente el cinturón de seguridad puede producirse un accidente, lesiones o la muerte.



EXTRACCIÓN DEL ASIENTO DE

COCHE PARA BEBÉ DEL COHECITO

1. Prepare el cochecito

Aplique el freno de estacionamiento y haga girar la capota hacia el manillar (consulte el manual del usuario del cochecito, si fuera necesario).

2. Afloje el cinturón de seguridad

Afloje la hebilla y coloque los extremos del cinturón de seguridad en los lados del asiento del cochecito.

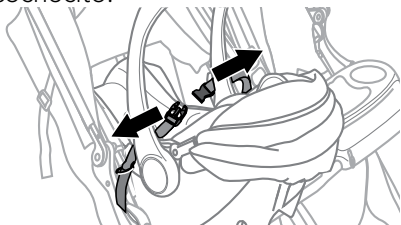

EXTRACCIÓN DE LOS ASIENTOS

DE COCHE PARA BEBÉ GRACO,

PEG PEREGO Y CHICCO

Active la palanca de liberación del asiento de coche para bebé, y luego levante en línea recta el asiento por el asa de transporte para extraerlo del cochecito.

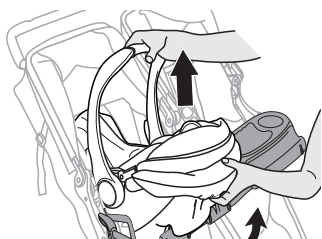

EXTRACCIÓN DEL ASIENTO DE

COCHE PARA BEBÉ BRITAX

Presione los botones de liberación Click & Go de cada lado, y levante el asiento de coche para bebé para extraerlo del ICOSA.

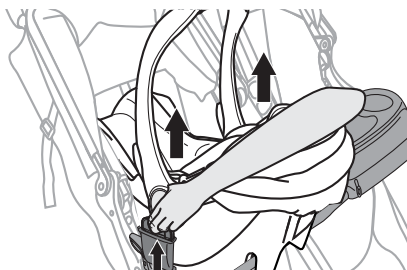

PLEGADO DEL COHECITO

CON EL ICOSA COLOCADO

! ADVERTENCIA

Debe tenerse cuidado al plegar y al desplegar el cochecito, para impedir las lesiones y el atrapamiento de los dedos.

! ADVERTENCIA

Para evitar lesiones, no pliegue ni despliegue nunca el cochecito cuando haya otras personas cerca del mismo.

1. Aplique el freno de estacionamiento

Aplique el freno de estacionamiento (consulte el manual del usuario del cochecito, si fuera necesario).

2. Afloje el cinturón de seguridad

Afloje la hebilla y coloque los extremos del cinturón de seguridad en los lados del asiento del cochecito.

3. Extraiga el asiento de coche para bebé

Extraiga del ICOSA el asiento de coche para bebé.

4. Vacíe el cochecito

Extraiga el contenido de los bolsillos y la cesta de carga inferior.

5. Pliegue el manillar

Apriete las dos palancas de liberación del manillar de manera simultánea (consulte el manual del usuario del cochecito, si fuera necesario).

6. Gire el manillar hacia adelante

Gire ligeramente el manillar hacia el asiento y manténgalo en esa posición durante el próximo paso.

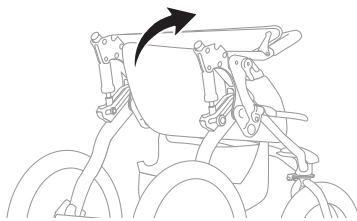

7. Levante la palanca roja de liberación del bastidor

Levante la palanca roja de liberación del bastidor con un tirón breve y rápido. Mantenga los neumáticos sobre el piso mientras pliega el cochecito hacia la rueda delantera (vea el manual del usuario del cochecito, si fuera necesario).

NOTA: no recomendamos dejar el cochecito plegado con el ICOSA instalado durante períodos prolongados, ya que éste puede dejar una marca en el asiento del cochecito. Si se prevé un almacenamiento de largo plazo en posición plegada, retire el ICOSA.

EXTRACCIÓN DEL ICOSA DEL COCHECITO

⚠ ADVERTENCIA

Quite el Adaptador de asiento de coche para bebé y el Cinturón de seguridad cuando no los utilice.

⚠ ADVERTENCIA

No coloque a los niños directamente en el asiento del cochecito con el Adaptador de asiento de coche para bebé instalado. Quite el Adaptador del cochecito antes de colocar un niño directamente en el asiento del cochecito.

⚠ ADVERTENCIA

Si no se observan estas advertencias, pueden resultar lesiones graves o la muerte.

1. Prepare el cochecito

Aplique el freno de estacionamiento y haga girar la capota hacia el manillar (consulte el manual del usuario del cochecito, si fuera necesario).

NOTA: se muestra con fines ilustrativos el ICOSA compatible con Chicco. Otros ICOSA simples se extraen de la misma manera.

Mientras sostiene los botones de liberación rojos de los Adaptadores para accesorios que están en los lados del cochecito, tire del ICOSA hacia adelante para extraerlo de los encastres receptores; mantenga la alineación izquierda-derecha constante mientras tira.

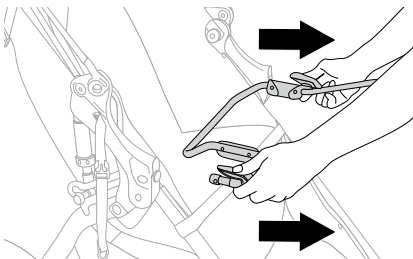

2. Deslice las cubiertas hacia arriba

Empuje para deslizar cada cubierta (en el frente de los Adaptadores para accesorios del cochecito) hacia arriba en cada lado del cochecito, cubriendo cada encastre receptor.

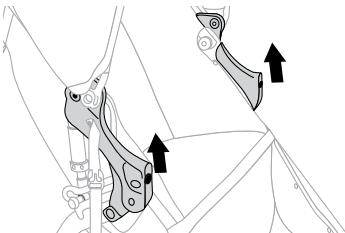

EXTRACCIÓN DEL CINTURÓN DE SEGURIDAD DEL COCHECITO

1. Desenrosque los tornillos imperdibles

Mediante un destornillador, desenrosque cada tornillo imperdible de la respectiva tuerca de anclaje del cochecito.

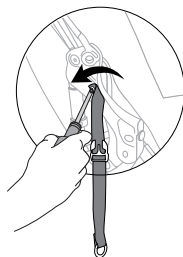

2. Conserve el cinturón de seguridad

Conserve el cinturón de seguridad junto con el ICOSA hasta el próximo uso.

! ADVERTENCIA

El Cinturón de seguridad está destinado a usarse únicamente con la combinación del Adaptador de asiento de coche para bebé BOB y asientos de coche para bebé compatibles. El Cinturón de seguridad debe quitarse antes de usar el cochecito sin el asiento de coche para bebé. Si no se extrae el cinturón de seguridad cuando no esté en uso puede producirse un accidente, lesiones o la muerte.

GARANTÍA LIMITADA

Nos enorgullecemos de la hechura de BOB Gear® de Britax y nos esforzamos por fabricar los mejores productos que sea posible. Por consiguiente, garantizamos nuestros Adaptadores para asiento de coche de bebé (ICSA) contra defectos de materiales y de mano de obra por los períodos y para las piezas que se establecen a continuación, con sujeción a las condiciones que se indican. Dado que ningún producto es indestructible, no están cubiertos los defectos atribuibles al desgaste normal, maltrato o alteración, o que resulten de ellos.

BASTIDOR Y COMPONENTES

El bastidor está garantizado por cinco años. Los componentes y la tela están garantizados por un año. La garantía es válida únicamente para la compra original. Para hacer efectiva esta garantía se requiere una prueba de la compra. No están incluidos la mano

de obra y los cargos de flete. Britax se reserva el derecho de discontinuar o cambiar telas, piezas, modelos o productos, o hacer sustituciones.

DESGASTE NORMAL

El desgaste normal, corrosión, negligencia, maltrato, accidentes, montaje o mantenimiento incorrectos, o la instalación de piezas o accesorios incompatibles con el uso original previsto del ICOSA, como se vendió, no están cubiertos por esta garantía. Los neumáticos y tubos no están cubiertos por la garantía limitada.

RECLAMACIONES DE GARANTÍA

Las reclamaciones de garantía deben hacerse a través de un distribuidor autorizado. Esta garantía se limita a la reparación o reemplazo de la pieza defectuosa. Britax no será responsable en ningún caso de daños consiguientes o especiales.

Esta garantía limitada es la única garantía expresa o implícita aplicable a este producto BOB Gear®, y está asegurada por Britax Child Safety, Inc. Toda garantía implícita, incluidas las garantías de comerciabilidad y aptitud, se limitará en alcance y duración de acuerdo con esta garantía limitada.

BOB Gear® by Britax

© 2012 Britax Child Safety, Inc.

(800) 893-2447

(704) 409-1700

www.bobgear.com

