



**B·O·B**  
GEAR

BOB Gear® by Britax (888) 427-4829 or (704) 409-1699  
4140 Pleasant Road, Fort Mill, South Carolina 29708  
[www.bobgear.com](http://www.bobgear.com)



# ALTERRAIN™

USER GUIDE

GUIDE DE L'UTILISATEUR

GUÍA DEL USUARIO



## WELCOME TO BOB GEAR

BOB Gear® recommends that you register your stroller at [bobgear.com/registration](https://bobgear.com/registration). This will allow us to notify you directly if there are any product recalls.

For updates to this user guide, warranty and other recent product notifications, please visit [bobgear.com](https://bobgear.com) periodically or any time before making approved changes or adding approved equipment to your stroller.

# Contents

<b>Safety Information</b> .....	<b>2</b>
Warnings .....	2
Notes.....	3
<b>Stroller Features</b> .....	<b>4</b>
<b>Age Guidelines</b> .....	<b>5</b>
<b>Stroller Assembly</b> .....	<b>5</b>
Unpacking the Stroller .....	5
Installing/Removing Wheels.....	5
Installing/Removing Canopy.....	7
<b>Stroller Operation</b> .....	<b>8</b>
Unfolding and Folding.....	8
Walk or Jog Mode.....	10
Checking Tire Pressure .....	10
Adjusting the Tracking .....	10
Setting the Parking Brake .....	12
Securing the Child in the Seat .....	12
Using the Wrist Strap.....	13
Reclining the Seat.....	14
Positioning the Canopy.....	14
Adjusting Handle Position.....	14
<b>Care and Maintenance</b> .....	<b>15</b>
Cleaning .....	15
Regular Inspections .....	15
<b>Stroller Accessories</b> .....	<b>15</b>
<b>Warranty</b> .....	<b>15</b>
<b>Notes</b> .....	<b>17</b>

## Safety Information

### **WARNING!**

Failure to follow all warnings and instructions could result in **SERIOUS INJURY** or **DEATH**.

**Read these instructions carefully before using this product. To ensure proper use, store this user guide in a convenient place so it can be consulted often.**

- Never leave child unattended.
- The maximum weight capacity of the stroller (child plus luggage weight) is 75 lbs (34 kg). Maximum child height is 44 inches (112 cm). Do not exceed the maximum weight or height, as stroller will become unstable and tip resulting in serious injury.
- Avoid serious injury from falling or sliding out. Always use seat harness.
- **DO NOT** attach parcels or bags to the handlebar or frame of stroller except those recommended by BOB Gear by Britax, as stroller can become unstable and tip over.
- Child may slip into leg openings and strangle. Never use in reclined position unless child is harnessed.
- **DO NOT** overload the seat back pocket. Maximum weight is 2 lbs (1 kg). Overloading the seat back pocket may cause the stroller to become unstable.
- **FALL HAZARD** - Wheel can detach and cause tip over. Pull on the wheel to assure it is securely attached.
- **DO NOT** overload the low boy cargo basket. Maximum weight is 10 lbs (4.5 kg).
- **FALL HAZARD** from tip over - Before running, jogging, or walking fast, **LOCK** the front wheel from swiveling.
- Do not overload the canopy pocket. Maximum weight is 1 lb (0.45 kg). Overloading the canopy pocket may cause the stroller to become unstable and tip over.
- Avoid finger entrapment or injury. Always ensure any child occupants or bystanders are away from the stroller while folding or unfolding.
- **DO NOT** park on inclines. The parking brake is intended to park the stroller on flat surfaces only. Parking on inclines may result in tip over or runaway stroller.
- The parking brake is not designed as a stopping brake. The parking brake should not be used to slow or stop the stroller because doing so could cause the stroller to stop abruptly, resulting in loss of control.

- Always set the parking brake when stroller is not moving.
- Never load or unload the stroller without the parking brake set.
- Never use with low tire pressure or deflated tires as this could result in loss of control. Inflating tires above the maximum inflation pressure embossed on the tire can damage the rim and/or tire, resulting in loss of control and injury.
- Use extreme caution when using stroller on uneven and/or unpaved, wet, or slick surfaces, as these conditions create additional hazards and can lead to a loss of stability, resulting in serious injury.
- DO NOT use stroller on stairs, escalators, moving vehicles, or steep inclines. Stroller can tip over.
- DO NOT wear roller skates or inline skates while pushing stroller.
- Always jog with the stroller seat in the fully upright position. Jogging with the seat in reclined positions may result in a loss of stability.
- When seat is fully reclined, backward tip-over is more likely, and may result in injury to stroller occupant.
- Always use wrist strap to prevent being separated from stroller.
- Never allow child to stand in stroller.
- DO NOT modify the stroller or any labels. Doing so voids the warranty and could lead to a dangerous condition.
- DO NOT place sharp objects in any seat pocket. Leaning against sharp objects in pockets can result in injury to occupant.

---

## NOTES

- Before and during use, always make sure the child's hands and feet are away from wheels.
- Never pull stroller backward up stairs. Doing so could damage the suspension system, leading to frame failure.
- Protect stroller when transporting or shipping to prevent damage to stroller and stroller components. Check closely for damage after transporting or shipping.
- Discontinue using stroller if damaged or if any parts are missing.
- It is best to store your stroller indoors when it is not in use. Extended exposure to rain or the sun's ultraviolet rays can fade and damage the fabric, tires, and plastic parts.

# Stroller Features

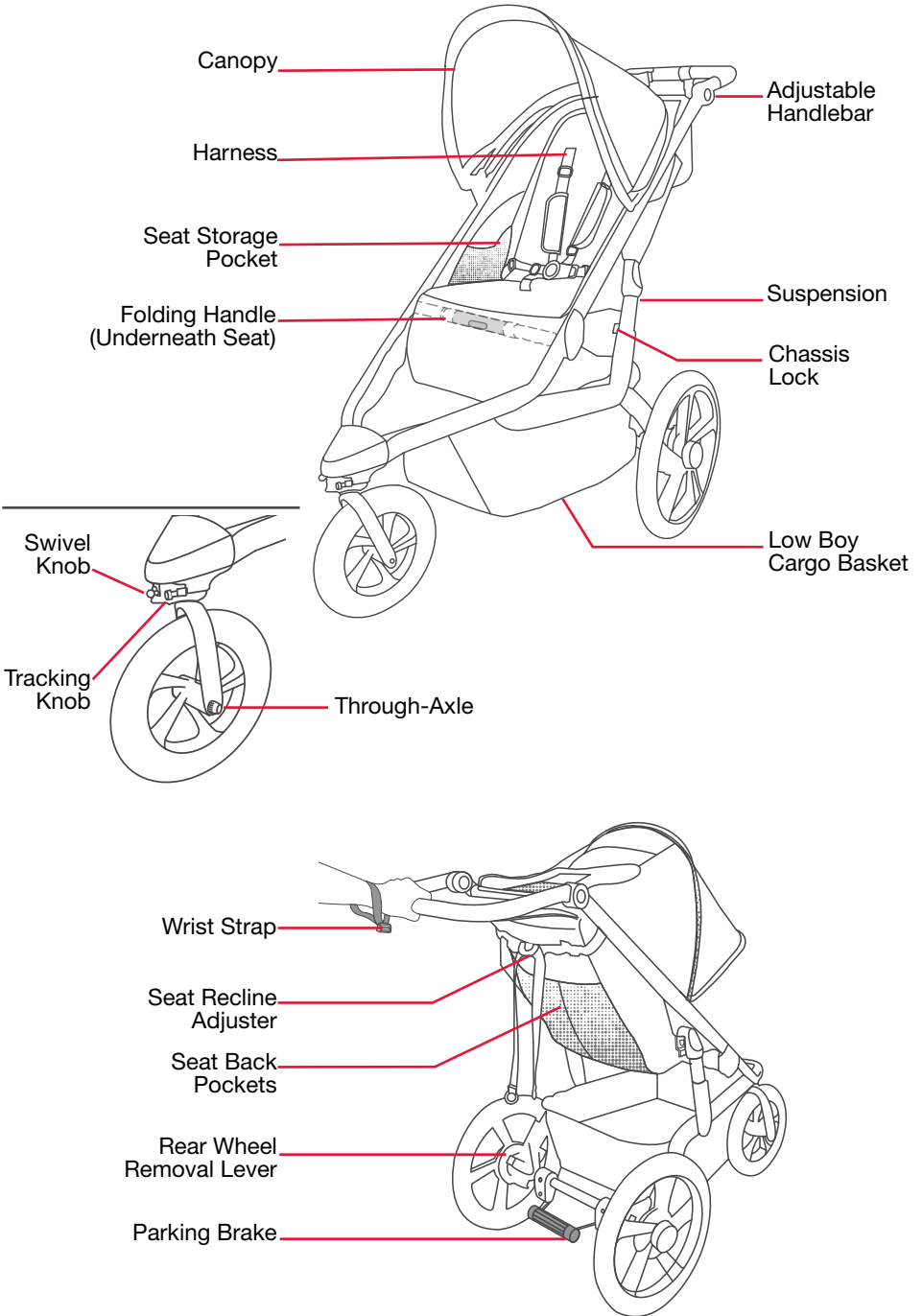

Actual product may vary from images

## Age Guidelines

Prior to first use, consult with your pediatrician regarding suitability of stroller use with your child.

Infants incapable of holding their head up must have additional head and neck support to ride safely and comfortably. From 0-8 weeks, or as recommended by your pediatrician, the use of an infant car seat and adapter is encouraged.

Children are unique and develop at different rates. Most may not have the neck strength for jogging or off-road motion until 8 months of age. For jogging or off-road stroller use, BOB Gear by Britax recommends you limit use of this stroller to children over the age of 8 months.

Please refer to the below table for age/use guidelines:

### RECOMMENDED STROLLER USE

0 - 8 Wks

0 - 8 Mos

8 Mos- 5 Yrs



Walk Only  
(Infant Car Seat  
& Adapter)



Walk Only



Jogging/  
Off-Road

## Stroller Assembly

### Unpacking the Stroller

**! WARNING!**

**Remove all packaging materials and discard to avoid choking and suffocation hazards.**

### Installing/Removing Wheels

#### Rear Wheel Installation

##### 1. Unlock Parking Brake

Prior to installing the rear wheels, position the parking brake in the unlocked position.

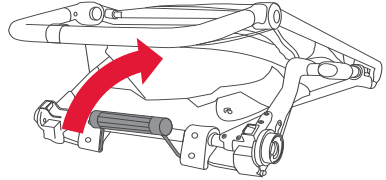

##### 2. Insert Rear Wheel Stub Axle

Insert the rear wheel's stub axle into the hole in the rear dropout until a "click" is heard. Repeat for other side.

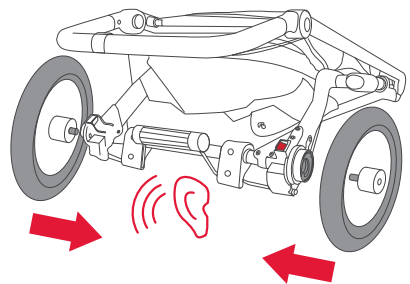

**NOTE:** If no click is heard, the wheel may not be secure in the attachment bracket and may detach during operation. Pull on wheel to ensure proper installation.

## Rear Wheel Removal

### 1. Unlock Parking Brake

Prior to removing the rear wheels, position the parking brake in the unlocked position.

### 2. Remove Wheel

Raise the wheel a few inches off the ground, (A) pull the release lever, and (B) pull the wheel out of the rear wheel attachment bracket. Repeat for the other side.

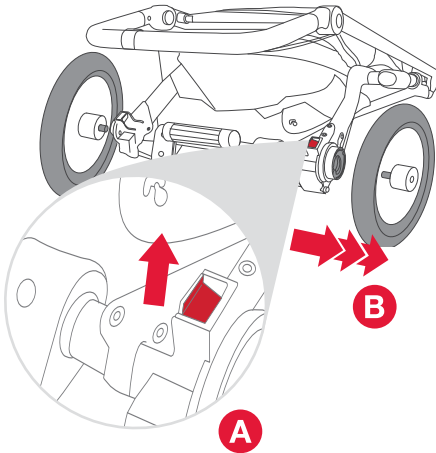

### 3. Insert Front Wheel

When facing the front of the stroller, insert the wheel between the fork and align the wheel hub with holes in the fork blades.

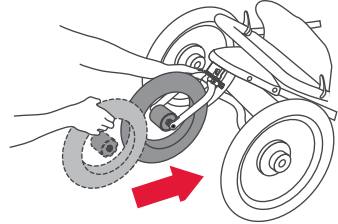

### 4. Insert Through-Axle

(A) Insert the through-axle through the wheel hub, (B) then install the tension adjusting nut on the opposite side. The washer should remain on the outside portion of the fork dropout when tightening.

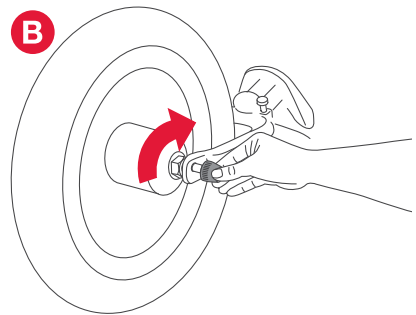
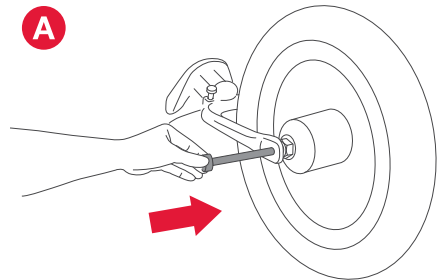

## Front Wheel Installation

### 1. Remove Through-Axle and Hex Wrench From Storage Bag

Remove nut from through-axle.

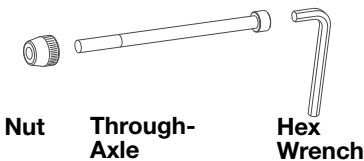

### 2. Rotate Front Fork Into Jog Mode

Rotate the front fork until it locks into jog mode. See page 10.



**5. Tighten Through-Axle**

While securely holding the nut in place with one hand, use the hex wrench provided to fully tighten the through-axle. Tighten as secure as possible with your own strenght against the fork dropout. Pull on wheel to check that it is securely installed and does not wobble.

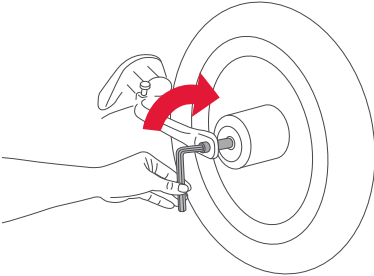

**⚠ WARNING!**

**Check the front wheel before each use of the stroller to ensure it is properly secured. Failure to secure the front wheel can cause the wheel to vibrate, wobble, or become detached from the stroller.**

**FALL HAZARD - Wheel can detach and cause tip over. Pull on the wheel to assure it is securely attached.**

**Front Wheel Removal**

- 1. Rotate Front Fork Into Jog Mode**  
Rotate the front fork until it locks into jog mode. See page 10.
- 2. Remove Through-Axle**  
Hold the nut in place and use the hex wrench to loosen the through-axle. Then remove the through-axle from the front wheel and fork.

**3. Remove Front Wheel**

Raise the front wheel a few inches off ground and tap the top of the wheel with the palm of your hand to knock the wheel out of the front fork.

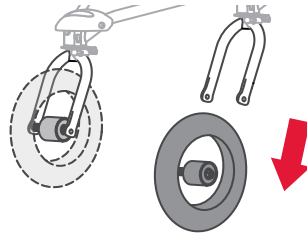

**NOTE:** Secure and safely store all small parts.

**Installing/Removing canopy**

**Canopy Installation**

- 1. Open Canopy Lock**  
Slide lock open on each side of the canopy.

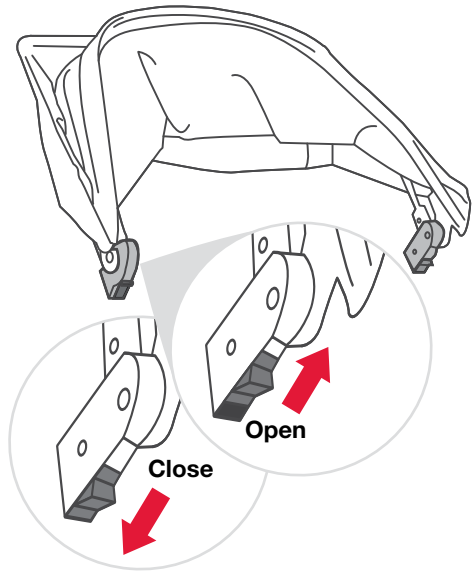

**2. Connect Canopy to Stroller Frame**

Slide canopy connectors onto the stroller frame mount, then close canopy connectors.

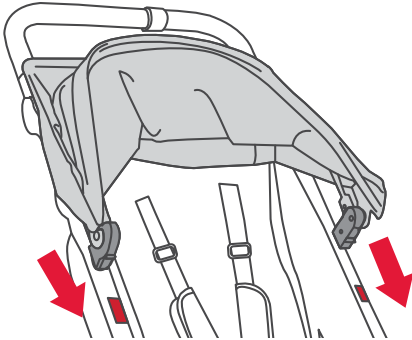

**2. Unlock Canopy From Stroller Frame**

Open canopy connectors on both sides of the stroller frame, then slide canopy upwards off frame.

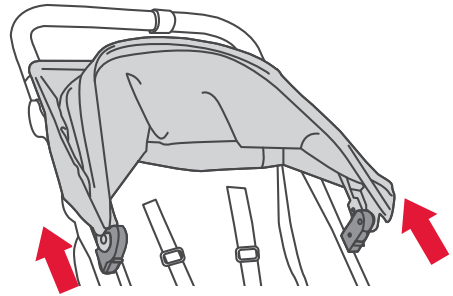

**3. Attach Canopy Flap**

Connect the zipper under the canopy flap to the stroller frame.

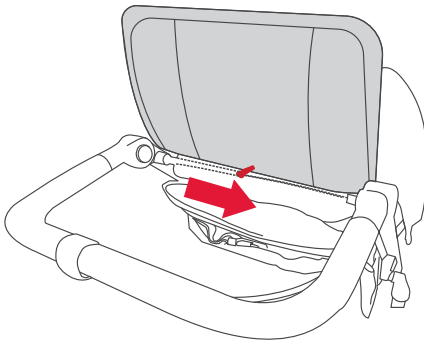

---

## Stroller Operation

---

### Unfolding and Folding

---

#### Unfolding the Stroller

**1. Unlock Chassis Lock Lever**

Push frame together and pull tab to separate chassis lock.

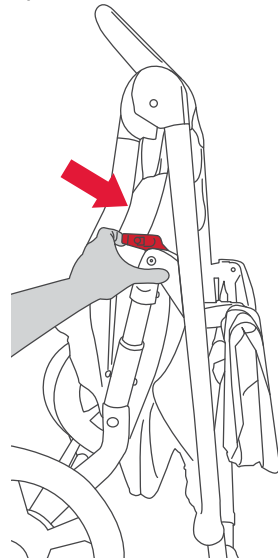

---

### Canopy Removal

**1. Detach Canopy Flap**

Locate zipper under canopy flap between stroller handlebars, then unzip.

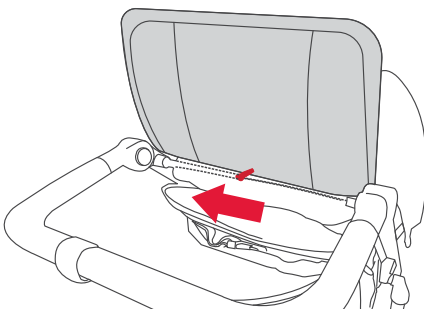

**2. Open Stroller Frame**

Pull apart top and bottom of the frame until it opens into locked position.

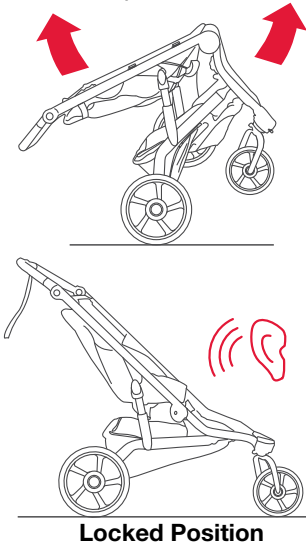

**4. Pull the Leg Rest Flap Up**

This will reveal the folding handle.

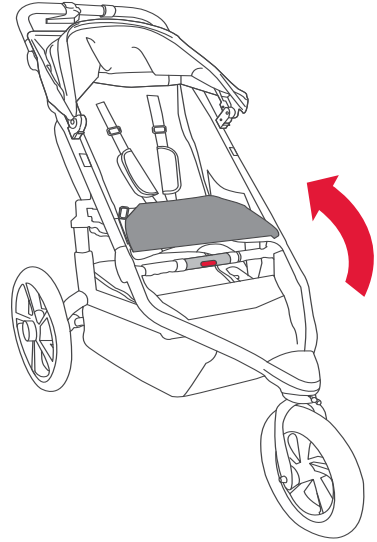

**Folding the Stroller**

**1. Lock Parking Brake**

Set parking brake in locked position.

**2. Empty Stroller**

Remove child and all contents from low boy cargo basket and pockets.

**3. Rotate Handlebar**

Squeeze both handlebar release buttons simultaneously. Rotate handlebar and position so that it is inline with stroller frame. This will allow stroller to stand on its own when folded.



**5. Activate Folding Handle**

Push yellow button with palm of hand and twist while pulling stroller up.

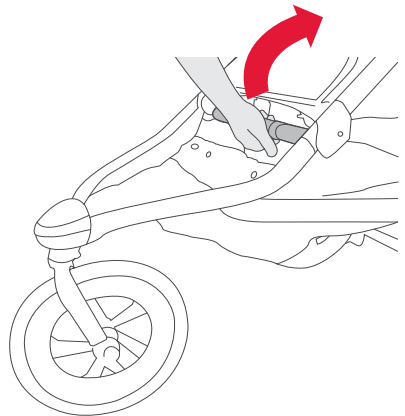

## 6. Lock Stroller In Folded Position

Push frame together allowing chassis lock lever to engage with chassis lock knob.

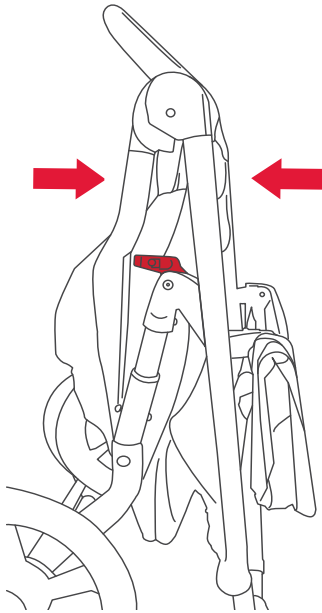

**NOTE:** Stroller should be freestanding on handlebar bumpers and wheels.

---

## Walk or Jog Mode

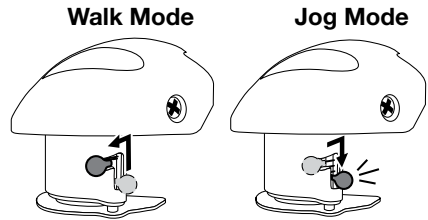

### Walk Mode

Slide swivel knob up and to the left. Fork will now rotate 360 degrees.

**NOTE:** Stroller is shipped in walk mode.

### Jog Mode (Jogging/Off-Road)

Slide swivel knob upward and to the right. Knob will slide into downward position. Rotate fork/wheel until it snaps into forward position.

If the front fork is in jog mode, it will be locked and will not swivel left or right as it does in walk mode.

**NOTE:** Never run, jog, or walk fast with the stroller in walk mode. Doing so could result in loss of control and serious injury.

---

## Checking Tire Pressure

Plastic wheels are rated to a maximum tire inflation pressure of 30 pounds per square inch (psi). The maximum inflation pressure is embossed on the wheel next to the valve stem.

---

## Adjusting the Tracking

If stroller pulls left or right when the front wheel is in jog mode and stroller is on flat terrain, adjust tracking as outlined in the following steps.

**⚠ WARNING!**

**Do not roll test with a child or any occupant in the stroller.**

**1. Empty Stroller**

Remove child and all contents from low boy cargo basket and pockets.

**2. Check Tire Pressure****3. Set Stroller to Jog Mode**

Slide swivel knob to right. Knob will slide into downward position. Rotate fork/wheel until it snaps into forward position. See *Choosing Walk or Jog Mode* on page 10.

**4. Place Stroller On Level Ground**

Find a stretch of level ground about 16 feet (4.9 m) long.

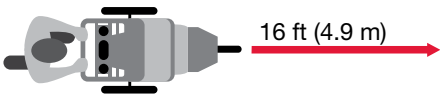
**5. Align Rear Wheel Axles**

Align stroller so rear wheel axles are perpendicular to a straight line.

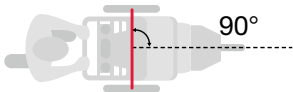
**6. Test Alignment**

Push stroller straight forward and release to see if stroller veers right or left. Repeat push test several times.

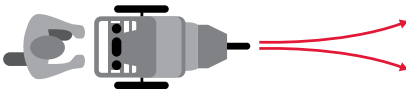

If stroller consistently pulls to left or right, see *Fine Tuning the Tracking*.

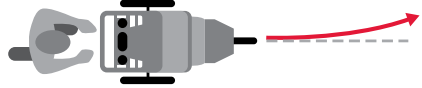
**Fine Tuning the Tracking****If Stroller Pulls LEFT**

If your stroller pulls LEFT, turn tracking knob counterclockwise up to one half turn.

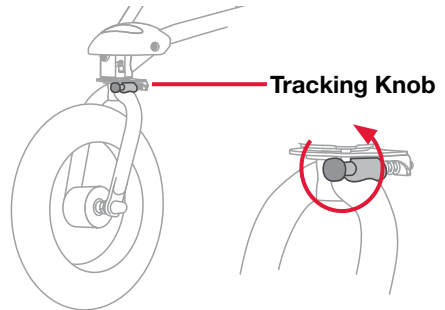
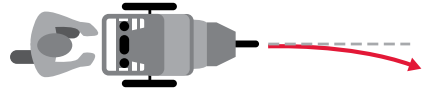
**If Stroller Pulls RIGHT**

If your stroller pulls RIGHT, turn tracking knob clockwise up to one half turn.

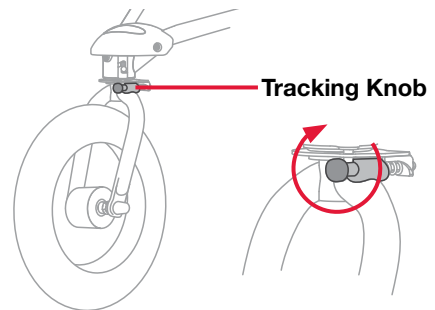

REPEAT roll test and adjust as needed until stroller rolls straight.

## Setting the Parking Brake

The parking brake prevents the stroller from moving while loading and unloading. The parking brake is not designed as a stopping brake.

### Locked Position

To set the parking brake, press down on the foot pedal – making sure the locking pin fully engages the locking disk.

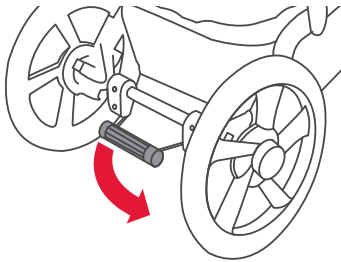

**NOTE:** To ensure the brake is set properly, attempt to roll the stroller forward and backward after setting the brake. If the stroller will not roll, the brake is set properly.

### Unlocked Position

To release the parking brake, lift up on the foot pedal with your foot until the brake bar springs up into the fully unlocked position.

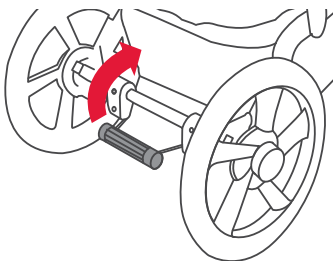

## Securing the Child in the Seat

### 1. Set Parking Brake

Rotate parking brake down into locked position.

**NOTE:** Rear wheels should not rotate when parking brake is set.

### 2. Place Child In Seat

Slip one shoulder strap over each shoulder. Position buckle strap between legs.

Shoulder Strap

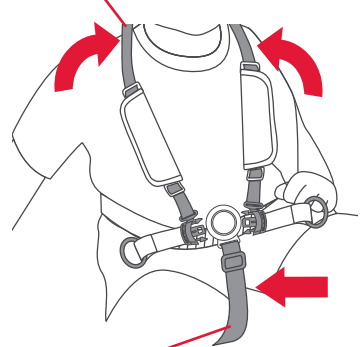

Buckle Strap

### 3. Fasten Shoulder Straps

Insert both shoulder strap tongues into the buckle.

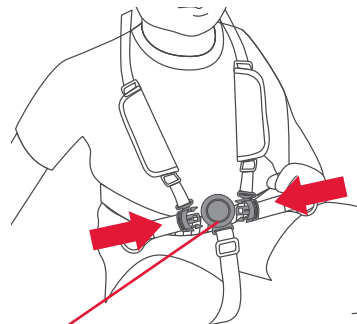

Buckle

**NOTE:** Buckle Strap should be adjusted to have a snug fit.

**Using the Wrist Strap**

**Slip Loop of Strap Securely Onto Wrist**

The wrist strap is designed to help prevent the stroller from rolling away should you lose your grip on the stroller. When using the stroller, make sure the strap is securely looped over your wrist.

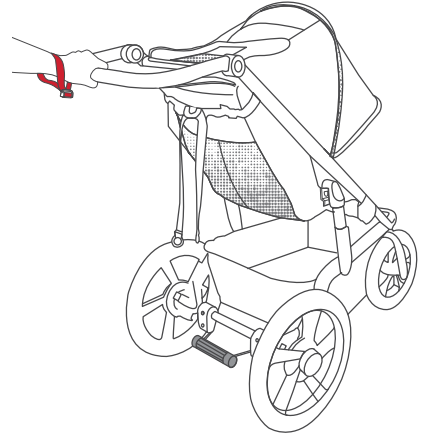

**4. Adjust Shoulder Strap Height**

Adjust height of shoulder strap to fit just above child shoulder height.

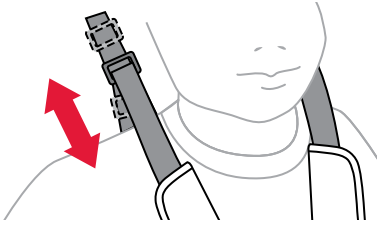

**5. Adjust Shoulder Straps**

Open pads with hook and loop fasteners. Slide buckle up or down to adjust straps. Seat harness should fit snug and be comfortable.

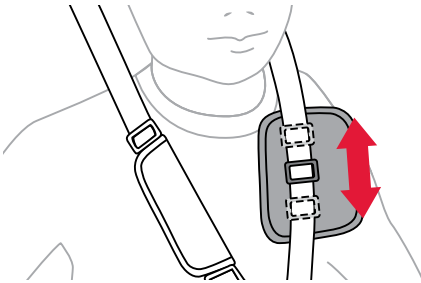

**6. Tighten Lap Strap**

Adjust lap strap to fit snug and be comfortable.

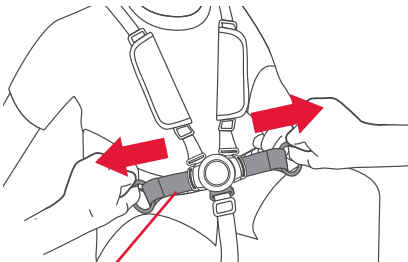

Lap Strap

## Reclining the Seat

# ⚠ WARNING!

When seat is fully reclined, backward tip-over is more likely, and may result in injury to stroller occupant.

**NOTE:** Set parking brake before making any seat adjustments.

### 1. Recline Seat

Squeeze the recline button and pull the seat back down into the desired position.

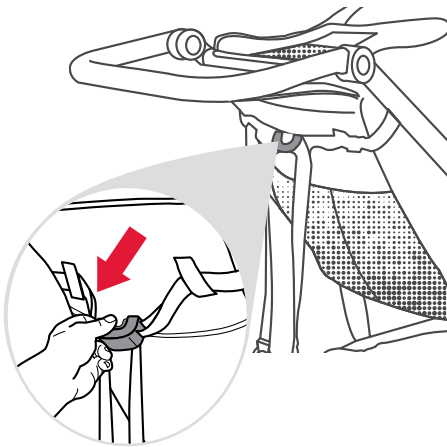

### 2. Return To Upright Position

Grab the rings on either side of the recline button and pull the straps out to the sides to raise the seat.

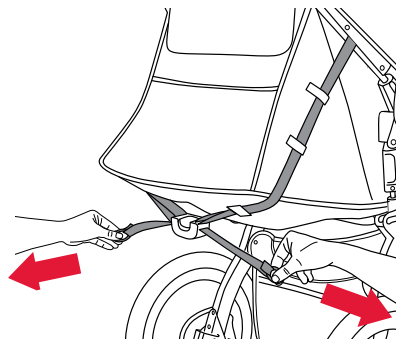

## Positioning the Canopy

### 1. Extend Canopy

Rotate canopy away from handlebar for additional shade.

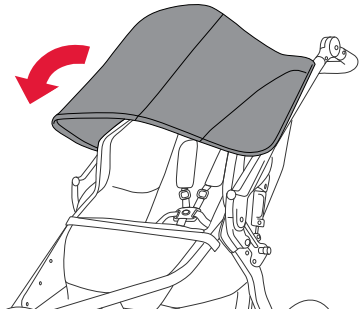

### 2. Retract Canopy

Push canopy toward handlebar.

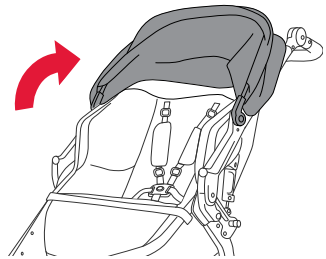

## Adjusting Handle Position

To adjust the handle position, depress and hold the two release buttons on the inside of the handle assembly while raising or lowering the handle to one of the individual positions.

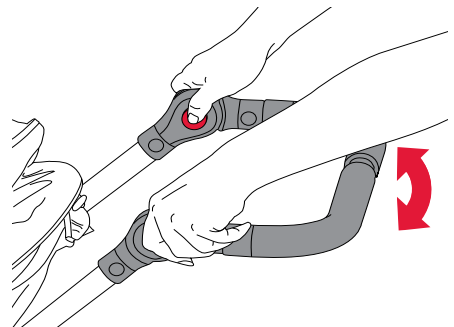



## Care and Maintenance

### **WARNING!**

**Check tire pressure before every use.**

#### Cleaning

The fabric has a stain resistant treatment that makes most cleanups easy.

- Use a sponge with a solution of mild soap and cold water (maximum temperature of 100° F / 38° C).
- Rinse thoroughly with clean water to remove soap, then air dry.
- Do not use detergent or abrasive cleansers.
- Do not pressure wash.

#### Regular Inspections

We recommend inspecting your stroller before every use.

- Verify tire pressure.
- Verify all screws, attachment points and fasteners are tight.
- Check all wheels to be sure they are securely clamped.
- Check for tears or excessive wear in the fabric.

## Stroller Accessories

BOB Gear® offers a complete line of accessories for your stroller. Visit our website [bobgear.com](http://bobgear.com) for full details.

## Warranty

This stroller was manufactured by Britax Child Safety, Inc. Britax warrants this product to the original retail purchaser as follows:

#### Limited Warranty

The frame is warranted against defective materials or workmanship for five (5) years from the date of original purchase. Components and fabric are warranted for one (1) year from the date of original purchase. Tires and tubes are NOT covered under this limited warranty.

Your exclusive remedy for this warranty is that Britax will, at its option, provide repair or replacement components for this product. Britax reserves the right to discontinue or change fabrics, parts, models, or products, or to make substitutions. Warranty is only valid for the original purchaser and proof of purchase is required to exercise this warranty. Labor and freight charges are not included.

To make a claim under this warranty, you must contact BOB Gear's Customer Support Team at 1-888-427-4829 or 1-704-409-1699, or write to us using the address on the front cover of this booklet.

#### Warranty Limitations

This warranty does not include damages which arise from negligence, misuse or use not in accordance with the product instruction.

The use of non-Britax/BOB Gear products or accessories are NOT approved and may void the warranty.

### Limitations of Damages

The warranty and remedies as set forth above are exclusive and in lieu of all others, oral or written, express or implied. In no event will Britax, or the retailer selling this product, be liable for you to any damages, including incidental or consequential damages, arising out of the use or inability to use this product.

### Limitations of Warranties and Other Warranty Terms and State Laws

Any implied warranties, including implied warranties of merchantability and fitness for a particular purpose, shall be limited to the duration and terms of the express written warranty. Some states do not allow limitations on how long an implied warranty lasts or the exclusion or limitation of incidental or consequential damages, so the above limitations may not apply to you. This warranty gives you specific legal rights, and you may have other rights, which vary from state to state. Neither Britax, nor the retailer selling this product, authorizes any person to create for it any other warranty, obligation, or liability in connection with this product.

### Product Registration

Please complete and mail the owner registration card or visit [bobgear.com/registration](http://bobgear.com/registration) to register your stroller.

### Serial Number

Open the stroller. From the back of stroller, look on the inside of the right swing arm.

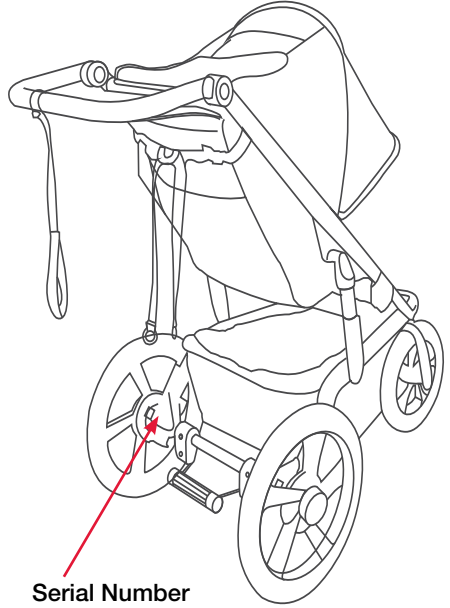

### Serial Number



---

**Notes**



## BIENVENUE CHEZ BOB GEAR

BOB Gear® recommande que vous inscrivez votre poussette à [bobgear.com/registration](http://bobgear.com/registration) . Cela nous permettra de vous contacter directement s'il y a des rappels de produits.

Pour des mises à jour de ce manuel, de la garantie ou autres notifications de nouveaux produits, veuillez visiter [bobgear.com](http://bobgear.com) périodiquement et avant de faire des changements approuvés ou d'ajouter des équipements approuvés pour votre poussette.

# Table des matières

<b>Informations de sécurité</b> .....	<b>2</b>
Avertissements .....	2
Remarques.....	3
<b>Caractéristiques de la poussette</b> .....	<b>4</b>
<b>Directives d'âge</b> .....	<b>5</b>
<b>Assemblage de la poussette</b> .....	<b>5</b>
Démontager la poussette .....	5
Installer/enlever les roues.....	5
Installer/enlever l'auvent.....	7
<b>Utilisation de la poussette</b> .....	<b>8</b>
Plier et déplier .....	8
Mode marche ou jogging .....	10
Vérification de la pression des pneus .....	10
Ajuster l'alignement .....	10
Activer le frein de stationnement .....	12
Installer l'enfant dans le siège.....	12
Utiliser la dragonne .....	13
Incliner le siège .....	14
Déplacer l'auvent .....	14
Ajuster la poignée .....	14
<b>Soins et entretien</b> .....	<b>15</b>
Nettoyage .....	15
Inspections régulières .....	15
<b>Accessoires de la poussette</b> .....	<b>15</b>
<b>Garantie</b> .....	<b>15</b>
<b>Remarques</b> .....	<b>17</b>

## Informations de sécurité

### **AVERTISSEMENT**

Ne pas suivre tous les avertissements et instructions peut causer de **BLESSURES SÉRIEUSES** ou **LA MORT**.

**Lisez attentivement ces instructions avant d'utiliser ce produit. Pour assurer une bonne utilisation, gardez ce guide dans un endroit pratique pour le consulter souvent.**

- Ne jamais laisser un enfant sans surveillance.
- La capacité maximale dans la poussette (poids de l'enfant et des bagages) est de 34 kg (75 lb). La hauteur maximale de l'enfant est de 112 cm (44 p). Ne pas dépasser le poids ou la hauteur maximale puisque la poussette peut devenir instable et basculer causant des blessures sérieuses.
- Éviter les blessures sérieuses de chutes ou de glissade. Toujours utiliser le harnais.
- Ne pas attacher de colis ou de sac sur le guidon ou le châssis de la poussette à l'exception de ceux recommandés par BOB Gear par Britax puisque la poussette pourrait devenir instable et basculer.
- L'enfant peut cliquer dans l'ouverture pour les jambes et s'étrangler. Ne jamais utiliser en position inclinée à moins que l'enfant soit attachée.
- Ne pas surcharger la poche arrière du siège. Le poids maximal est de 1kg (2lb). Surcharger la poche arrière du siège peut rendre la poussette instable.
- **DANGER DE CHUTE** - les roues peuvent se détacher et causer une chute. Tirez sur les roues pour vous assurer qu'elles sont bien attachées.
- Ne pas surcharger le panier. Le poids maximal est de 4.5kg (10lb).
- **DANGER DE CHUTE** par basculement - Avant de courir, jogger ou marcher rapidement, verrouillez la roue avant pour l'empêcher de pivoter.
- Ne pas surcharger la poche du capote. Le poids maximum est de 0.45 kg (1 lb). Une poche de dossier de siège surchargée risque de déstabiliser la poussette et renverser.
- Éviter de se coincer ou blesser les doigts. Assurez-vous toujours que les enfants dans la poussette et d'autres personnes sont loin de la poussette avant de la plier et la déplier.
- Ne pas stationner en pente. Le frein de stationnement est conçu pour stationner la poussette sur des surfaces planes. Stationner en pente peut faire basculer ou rouler la poussette.
- Le frein de stationnement n'est pas conçu comme étant un frein d'arrêt. Le frein de stationnement ne devrait pas être utilisé pour ralentir ou arrêter la poussette, ce qui pourrait arrêter abruptement la poussette occasionnant une perte de contrôle.

- Toujours mettre le frein de stationnement lorsque la poussette n'est pas en mouvement.
- Ne jamais charger ou décharger la poussette sans que le frein de stationnement ne soit activé.
- Ne jamais utiliser des roues dégonflées ou avec une faible pression ce qui pourrait causer une perte de contrôle. Gonfler les pneus au-dessus de leur limite maximale peut endommager la jante et/ou le pneu, causant une perte de contrôle ou des blessures.
- Faire extrêmement attention lorsque la poussette est utilisée sur des surfaces inégales, non pavées, mouillées ou lisses puisque ces conditions créent des dangers supplémentaires et peuvent causer une perte de stabilité causant des blessures sérieuses.
- Ne pas utiliser la poussette dans des marches, des escaliers mécaniques, des véhicules en mouvement ou des pentes très inclinées. La poussette peut basculer.
- Ne pas porter de patin roulant ou de patins à roues alignées lorsque vous poussez la poussette.
- Toujours jogger avec le siège en position assise. Jogger avec le siège en position inclinée peut causer une perte de stabilité.
- Incliner le siège totalement vers l'arrière augmente les chances de basculement arrière, causant des blessures à l'occupant de la poussette.
- Toujours utiliser la dragonne pour éviter d'être séparé de la poussette.
- Ne jamais permettre à un enfant d'être debout dans la poussette.
- Ne jamais modifier la poussette ou ses étiquettes. Ceci annule les garanties et pourrait mener à des conditions dangereuses.
- Ne pas placer des objets tranchants dans la poche arrière. Se pencher contre des objets tranchants dans les poches peut causer des blessures à l'occupant.

---

## REMARQUES

- Avant et pendant l'utilisation, assurez-vous toujours que les mains et les pieds de l'enfant sont loin des roues.
- Ne jamais tirer la poussette par l'arrière dans des marches. Ce qui pourrait endommager la suspension, causant des faiblesses de châssis.
- Protégez la poussette pendant le transport ou l'expédition pour éviter les dommages à la poussette et ses composants. Vérifier attentivement pour des dommages après tout transport ou déplacement.
- Arrêtez d'utiliser la poussette s'il y a des dommages ou des pièces sont manquantes.
- Il est préférable d'entreposer la poussette à l'intérieur lorsqu'elle n'est pas utilisée. Une exposition prolongée à la pluie ou aux rayons ultraviolets peut décolorer et endommager les tissus, pneus et les pièces en plastique.

# Caractéristiques de la poussette

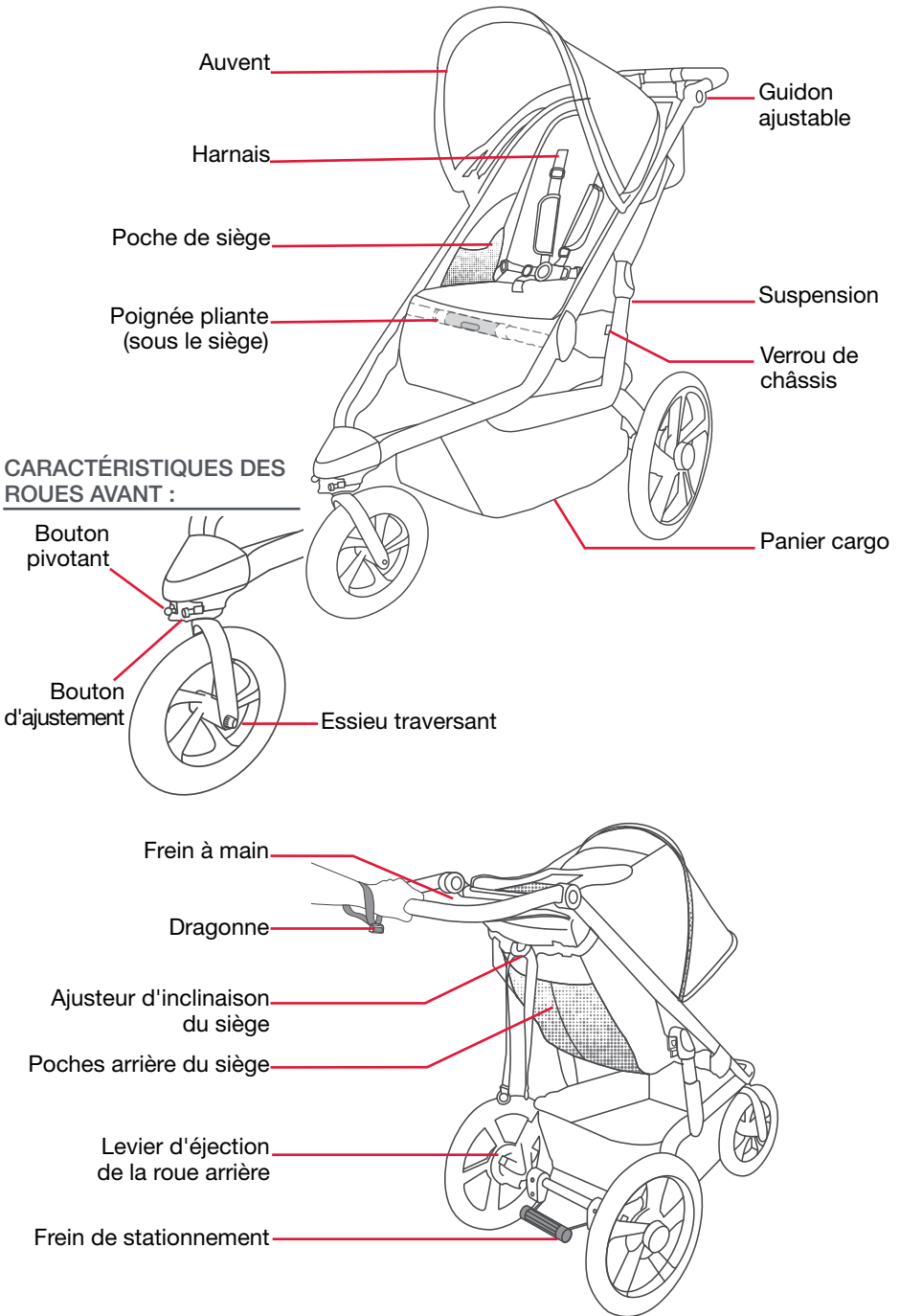

Le produit peut différer des images



## Directives d'âge

Avant la première utilisation, consultez votre pédiatre pour savoir si la poussette est appropriée pour votre enfant.

Les enfants incapables de tenir leur tête doivent avoir un soutien de tête et de cou supplémentaires pour se déplacer sécuritairement et confortablement. De 0 à 8 semaines où, selon les recommandations de votre pédiatre, l'utilisation de la coquille et d'un adaptateur est encouragée.

Chaque enfant est unique et se développe à un rythme différent. La plupart n'auront pas assez de force dans le cou pour faire du jogging ou des déplacements hors piste avant l'âge de 8 mois. Pour le jogging ou l'utilisation hors piste, BOB Gear par Britax vous recommande de limiter l'utilisation de cette poussette avec des enfants de plus de 8 mois.

Veillez vous référer au tableau ci-dessous pour les directives d'âge/utilisation :

UTILISATION RECOMMANDÉE DE LA POUSSETTE		
0 - 8 Sem.	0 - 8 Mois	8 Mios- 5 Ans
		
Marche Uniquement (Coquille de voiture et adaptateur)	Marche Uniquement	Marche Jogging/ Hore Piste

## Assemblage de la poussette

### Déballer la poussette

#### **⚠ AVERTISSEMENT**

**Enlevez tout le matériel d'emballage et jetez-le pour éviter les dangers d'étouffement et de suffocation.**

### Installer/enlever les roues

#### Installation des roues arrière

##### 1. Déverrouiller le frein de stationnement

Avant d'installer les roues arrière, placez le frein de stationnement en position déverrouillé.

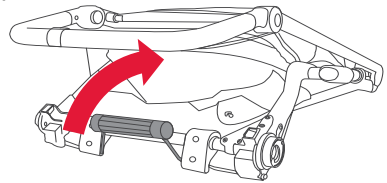

##### 2. Insérer l'essieu de la roue arrière

Insérer l'essieu de la roue arrière dans le trou de la patte arrière jusqu'à ce que vous entendiez un «clic». Répétez pour l'autre côté

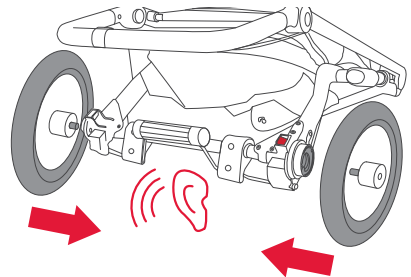

#### **REMARQUE :** Si

vous n'entendez pas de clic, la roue n'est probablement pas bien attachée dans le support de fixation et peut se détacher pendant l'utilisation. Tirez sur la roue pour assurer une bonne installation.

## Enlever les roues arrière

### 1. Déverrouiller le frein de stationnement

Avant d'enlever les roues arrière, placez le frein de stationnement en position déverrouillé.

### 2. Enlever les roues

Soulevez la roue au-dessus du sol de quelques centimètres, (A) tirez sur le levier de relâchement et (B) tirez sur roue arrière pour la sortir de son support de fixation. Répétez pour l'autre côté.

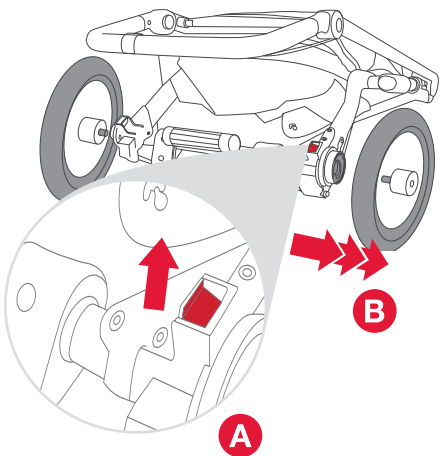

### 3. Insérer la roue avant

Lorsque vous faites face à l'avant de la poussette, insérez la roue entre la fourche et alignez le moyeu de roue avec les trous dans les lames de fourche.

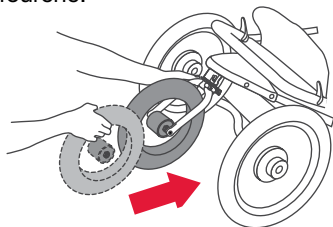

### 4. Insérez l'essieu traversant

(A) Insérez l'essieu traversant dans le moyeu, (B) puis enfitez l'écrou de réglage de la tension de l'autre côté. La rondelle doit rester du côté extérieur de la patte de la fourche lorsque l'axe est serré.

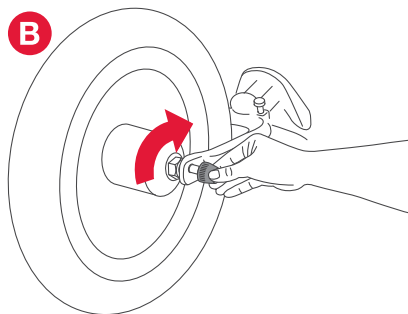
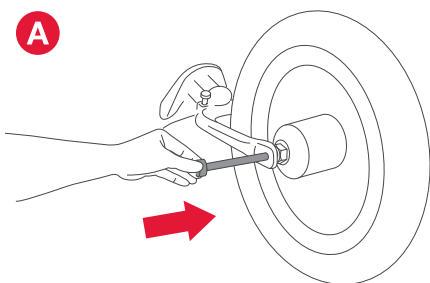

## Installation des roues avant

### 1. Retirer l'essieu traversant et la clé hexagonale du sac de rangement

Retirez l'écrou de l'essieu traversant.

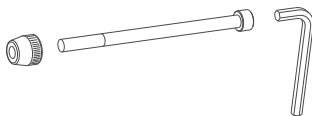

Écrou      Essieu traversant      Clé hexagonale

### 2. Faire la rotation de la fourche avant en mode jogging

Faire la rotation de la fourche avant jusqu'à ce qu'elle se verrouille en mode jogging. Voir page 10.

**5. Serrer l'écrou de tension**

Tenez bien l'écrou d'une main, et utilisez la clé hexagonale pour bien serrer l'essieu traversant. Serrez contre les pattes de la fourche le plus fort possible, à la main. Tirez sur la roue pour vérifier qu'elle est installée solidement, qu'elle n'est ni lâche ni instable. Si l'essieu se déplace ou fait du bruit lorsque vous tirez sur la roue, vous devez resserrer l'essieu et l'écrou.

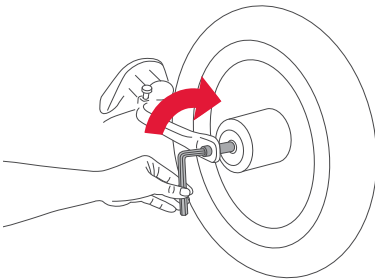

**2. Enlever le support d'essieu**

Désserrer l'écrou de tension et enlevez le support d'essieu de la roue avant et la fourche.

**3. Enlever la roue avant**

Soulever la roue avant de quelques centimètres et tapoter le dessus de la roue avec la paume de votre main pour sortir la roue avant de la fourche avant.

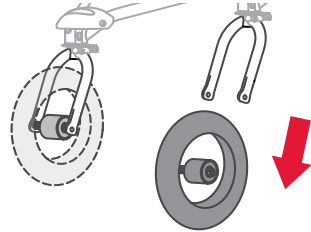

**REMARQUE;** Sécurisez et rangez en toute sécurité toutes les petites pièces.

**Installer/enlever l'auvent**

**Installation de l'auvent**

**1. Ouvrir le verrou d'auvent**

Glissez le verrou en position ouverte de chaque côté de l'auvent.

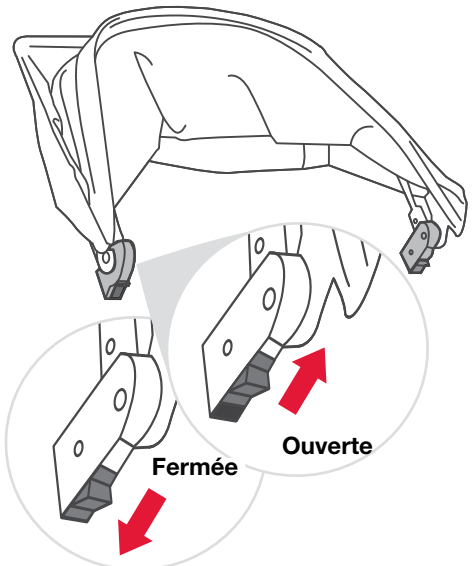

**⚠ AVERTISSEMENT**

**Vérifiez la roue avant de la poussette avant chaque utilisation pour vous assurer qu'elle est bien fixée. Si la roue avant n'est pas correctement serré, elle pourrait vibrer, remuer ou se détacher de la poussette.**

**DANGER DE CHUTE - La roue peut se détacher et entraîner un renversement. Tirez sur la roue pour vous assurer qu'elle est bien attaché.**

**Enlever la roue avant**

**1. Faire pivoter la fourche avant en mode jogging**

Faites pivoter la fourche avant jusqu'à ce qu'elle se verrouille en mode jogging. Voir la page 10.

**2. Brancher l'auvent au châssis de la poussette**

Glissez les connecteurs de l'auvent sur la fixation du châssis de la poussette puis fermez les connecteurs de l'auvent.



**2. Déverrouiller l'auvent du châssis de la poussette**

Ouvrez les connecteurs de l'auvent de chaque côté du châssis de la poussette puis glissez l'auvent vers le haut pour le détacher.

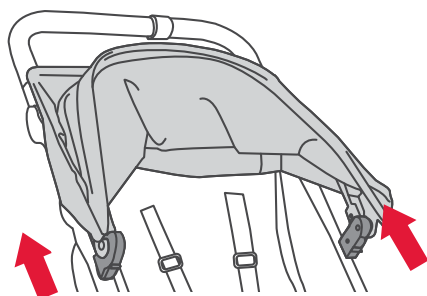

**3. Attachez les rabats de l'auvent**

Fixez la fermeture éclair sous le rabat de l'auvent au châssis de la poussette.

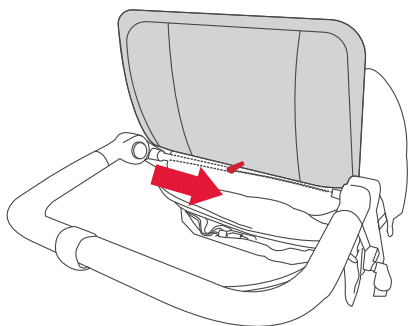

## Utilisation de la poussette

### Plier et déplier

#### Déplier la poussette

**1. Déverrouiller le levier de verrouillage du châssis**

Pliez le châssis ensemble et tirez sur l'onglet pour séparer le verrou de châssis.

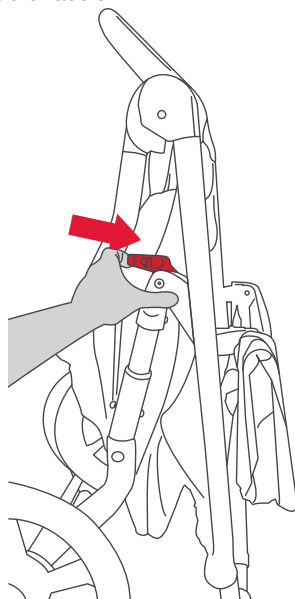

### Enlever l'auvent

**1. Détacher les rabats de l'auvent**

Trouvez la fermeture éclair sous les rabats de l'auvent derrière les guidons de la poussette et dézipper.

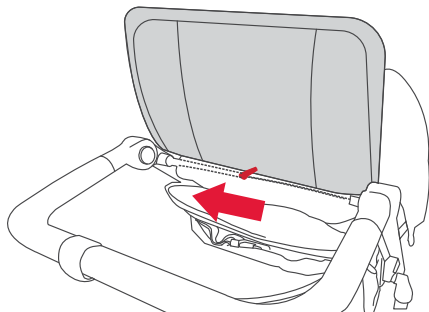

- 2. Ouvrir le châssis de la poussette**  
Séparer le dessous et le dessus du châssis jusqu'à ce qu'il s'ouvre en position verrouillée.

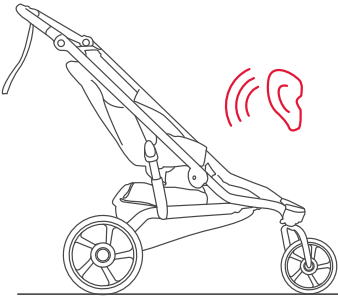
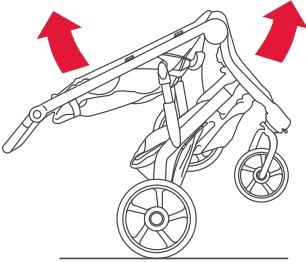

**Position verrouillée**

---

### Plier la poussette

- 1. Verrouiller le frein de stationnement**  
Placer le frein de stationnement en position verrouillée.
- 2. Poussette vide**  
Enlever l'enfant et tout le contenu du panier et des poches.

- 3. Faire la rotation du guidon**  
Pressez sur les deux boutons de déclenchement du guidon simultanément. Faites la rotation et placez-le pour qu'il soit aligné avec le châssis de la poussette. Ceci permettra à la poussette de se tenir debout lorsqu'elle est pliée.



- 4. Tirez sur rabat du repose-pied**  
Ceci révélera la poignée pliante.

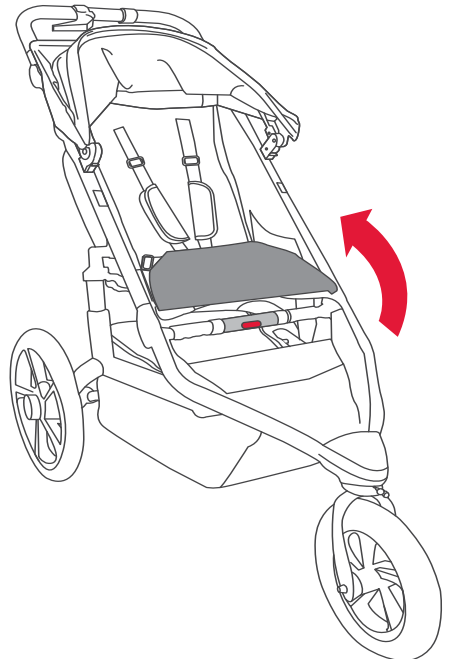

### 5. Activer la poignée pliante

Appuyez sur le bouton jaune avec la paume de la main et tournez en tirant sur la poussette.

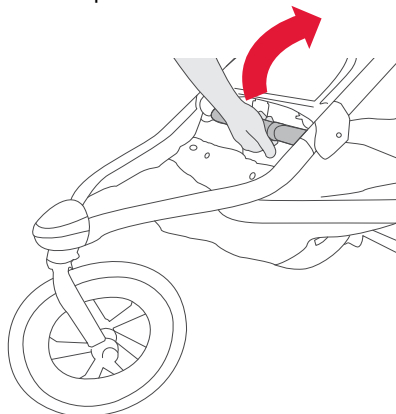

### 6. Verrouiller la poussette en position pliée

Poussez le châssis ensemble permettant au levier du verrou de châssis de s'engager dans le bouton de verrouillage de châssis.

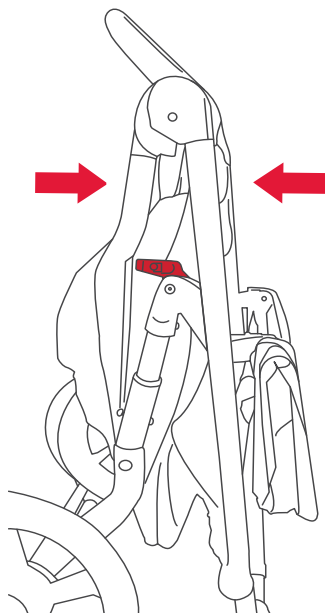

**REMARQUE :** La poussette devrait se tenir sur les parechocs du guidon et les roues.

## Mode marche ou jogging

### Mode marche

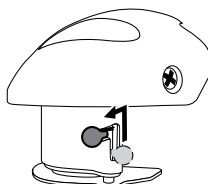

### Mode jogging

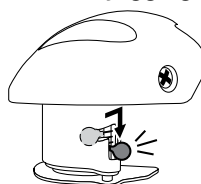

### Mode marche

Pivotez le bouton vers le haut et la gauche. La fourche devrait faire une rotation de 360 degrés.

**REMARQUE :** La poussette est expédiée en mode marche.

### Mode jogging (jogging/hors-piste)

Pivotez le bouton vers le haut et la droite. Le bouton glissera vers le bas. Faites la rotation de la fourche/roue jusqu'à ce qu'elle bouge en position avancée.

Si la fourche avant est en mode jogging, elle se verrouillera et sera incapable de pivoter de gauche à droite comme elle le fait en mode marche.

**REMARQUE :** Ne jamais courir, jogger ou marcher rapidement avec la poussette en mode marche. Ce qui pourrait causer une perte de contrôle et des blessures sérieuses.

## Vérifier la pression des pneus

Les roues de plastique ont une pression maximale évaluée à 30 livres par pouce carré (psi). La pression maximale est embossée sur la roue près de la tige de la valve.

## Ajuster l'alignement

Si la poussette tire vers la droite ou la gauche lorsque la roue avant est en mode jogging et que la poussette est en terrain plat, les étapes suivantes décrivent l'ajustement de l'alignement.

## **AVERTISSEMENT**

**Ne pas tester l'alignement s'il y a un enfant ou un occupant dans la poussette.**

- 1. Poussette vide**  
Enlever l'enfant et tout le contenu du panier et des poches.
- 2. Vérification de la pression des pneus**
- 3. Placer la poussette en mode jogging**  
Pivotez le bouton vers la droite. Le bouton glissera vers le bas. Faites la rotation de la fourche/roue jusqu'à ce qu'elle bouge en position avancée. Voir *Choisir le mode marche ou jogging* à la page 10.
- 4. Placer la poussette sur une surface plane**  
Trouver un terrain plat de 5 m (16 pieds).

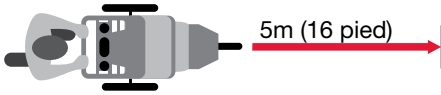

- 5. Aligner les essieux des roues arrière**  
Aligner la poussette pour que les essieux des roues arrière soient perpendiculaires à une ligne droite.

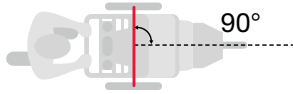

- 6. Tester l'alignement**  
Pousser la poussette vers l'avant et laissez-la aller pour voir si elle tourne vers la gauche ou la droite. Répétez le processus plusieurs fois.

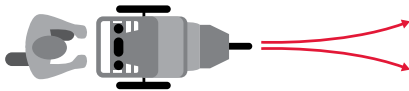

Si la poussette tourne constamment vers la gauche ou la droite, voir *Raffiner l'ajustement*.

## **Raffiner l'ajustement**

**Si la poussette tire vers la GAUCHE**

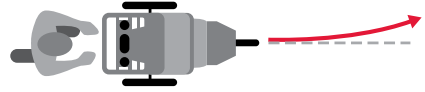

Si la poussette tire vers la GAUCHE, tournez le bouton d'ajustement dans le sens antihoraire d'un quart de tour.

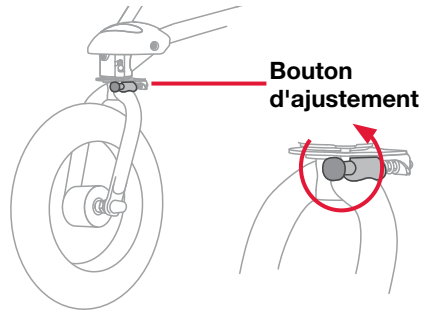

**Si la poussette tire vers la DROITE**

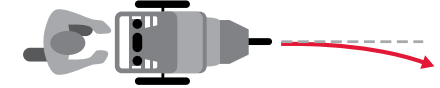

Si la poussette tire vers la DROITE, tournez le bouton d'ajustement dans le sens horaire d'un quart de tour.

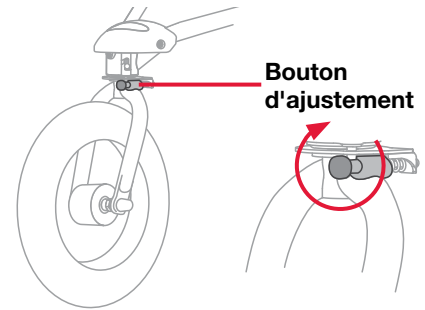

Répétez le test et ajustez au besoin jusqu'à ce que la poussette reste droite.

## Activer le frein de stationnement

Le frein de stationnement évite que la poussette ne se déplace pendant le chargement et déchargement. Le frein de stationnement n'est pas conçu comme étant un frein d'arrêt.

### Position verrouillée

Pour activer le frein de stationnement, appuyez sur la pédale en vous assurant que la goupille de verrouillage est complètement engagée dans le disque de verrouillage.

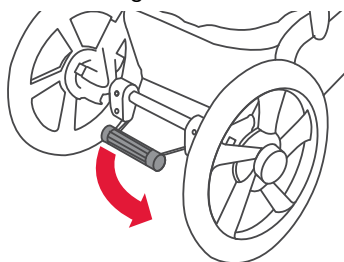

**REMARQUE:** Pour vous assurer que le frein est bien serré, essayez de déplacer la poussette vers l'avant et l'arrière après avoir serré le frein. Si la poussette ne se déplace pas, le frein est bien serré.

### Position déverrouillée

Pour desserrer le frein de stationnement, soulevez la pédale de frein avec votre pied jusqu'à ce que la barre du frein se replace en position complètement déverrouillée.

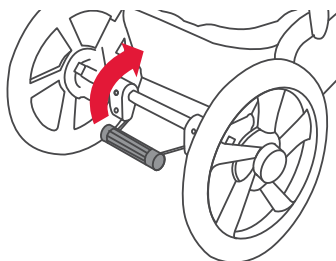

## Installer l'enfant dans le siège

### 1. Activer le frein de stationnement

Faire la rotation du frein de stationnement vers le bas en position verrouillée.

**REMARQUE:** Les roues arrière ne devraient pas bouger lorsque le frein de stationnement est serré.

### 2. Placer l'enfant dans le siège

Placer la bandoulière sur chaque épaule. Placez la courroie à boucle entre les jambes.

#### Bandoulière

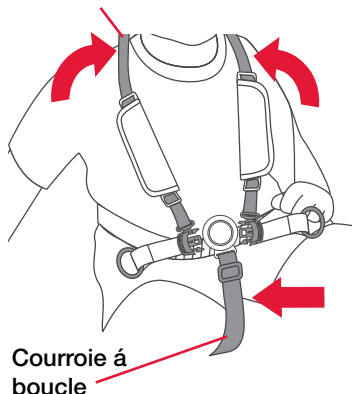

### 3. Attacher les bandoulières

Insérez les langues des bandoulières dans la boucle.

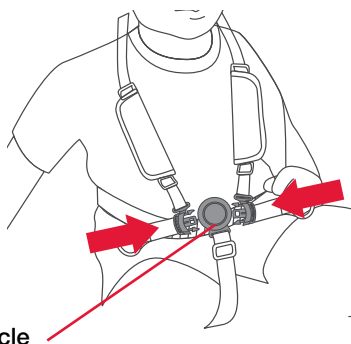

**REMARQUE :** La courroie à boucle devrait être ajustée pour un bon ajustement.



## Utiliser la dragonne

- 4. Ajuster la hauteur de la bandoulière**  
Ajuster la hauteur de la bandoulière pour qu'elle s'ajuste au-dessus de la hauteur de l'enfant.

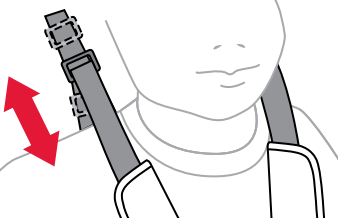

- 5. Ajuster la bandoulière**  
Ouvrez les coussinets avec crochet et faites une boucle avec les fixations. Glissez la boucle vers le haut et le bas pour ajuster la courroie. Le harnais du siège devrait être ajusté et confortable.

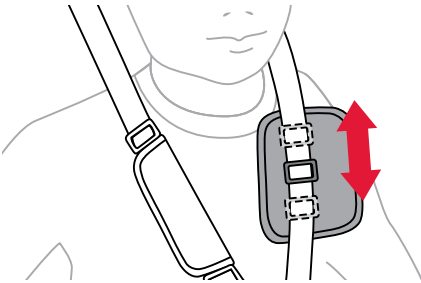

- 6. Serrer la sangle sous-abdominale**  
La sangle sous-abdominale devrait être ajustée et confortable.

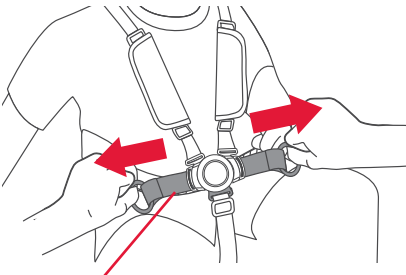

Sangle sous-abdominale

### Passez la dragonne et serrez sur le poignet

La dragonne est conçue pour éviter que la poussette ne s'éloigne si vous perdez votre prise. Lorsque vous utilisez la poussette, assurez-vous que la dragonne est bien attachée à votre poignet.

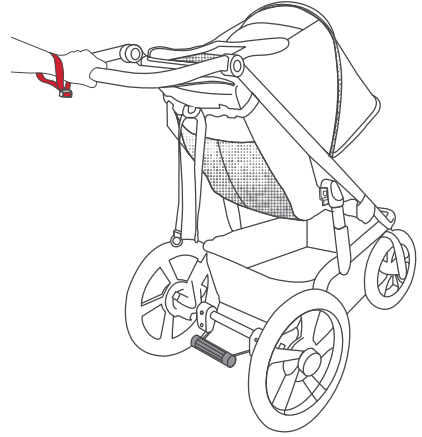

## Incliner le siège

### **⚠️ AVERTISSEMENT**

**Incliner le siège totalement vers l'arrière augmente les chances de basculement arrière, causant des blessures à l'occupant de la poussette.**

**REMARQUE:** Activez le frein de stationnement avant de faire des ajustements au siège.

#### 1. Incliner le siège

Pressez le bouton d'inclinaison et tirez le siège vers l'arrière dans la position désirée.

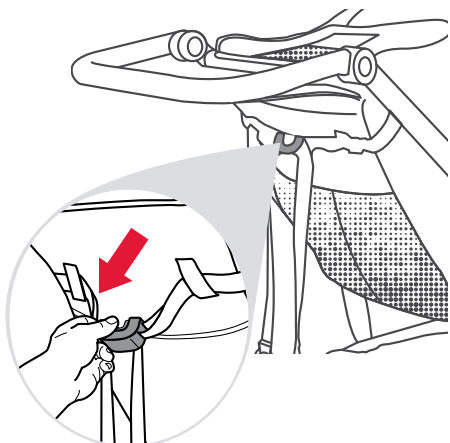

#### 2. Replacer en position verticale

Prenez les anneaux de chaque côté du bouton d'inclinaison et sortez les sangles sur les côtés pour soulever le siège.

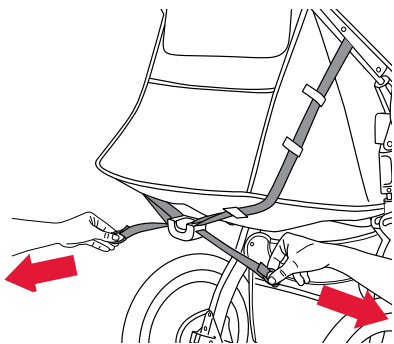

## Déplacer l'auvent

#### 1. Étendre l'auvent

Éloignez l'auvent du guidon pour plus d'ombre.

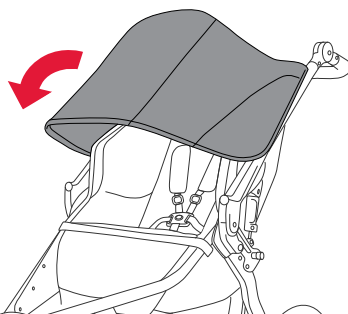

#### 2. Replier l'auvent

Tirez l'auvent vers le guidon.

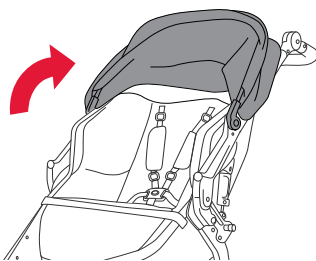

## Ajuster la position de la poignée

Pour ajuster la position de la poignée, appuyez et maintenez les boutons déclencheurs à l'intérieur de l'assemblage de la poignée tout en montant ou descendant la poignée vers l'une des positions individuelles.

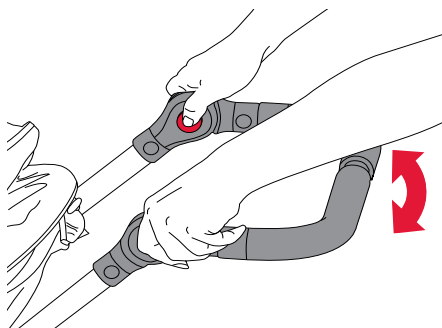

## SOIN ET ENTRETIEN

### AVERTISSEMENT

**Vérifiez la pression des pneus avant chaque utilisation.**

#### Nettoyage

Le tissu est traité pour être résistant aux tâches ce qui facilite le nettoyage.

- Utilisez une éponge avec une solution de savon doux et d'eau froide (température maximale de 38°C/100°F).
- Rincez complètement avec de l'eau propre pour enlever le savon et laissez sécher à l'air.
- Ne pas utiliser de détergent ou de nettoyants abrasifs.
- Ne pas laver à la pression.

#### Inspections régulières

Nous recommandons d'inspecter la poussette avant chaque utilisation.

- Vérifiez la pression des pneus.
- Vérifiez que les vis, les points d'ancrage et les fixations sont serrées.
- Vérifiez toutes les roues pour vous assurer qu'elles sont fermement fixées.
- Cherchez des déchirures ou de l'usure excessive du tissu.

## Accessoires de la poussette

BOB Gear® offre une gamme complète d'accessoires pour votre poussette. Visitez notre site web [bobgear.com](http://bobgear.com) pour plus de détails.

## Garantie

Cette poussette est manufacturée pour Britax Child Safety Inc. Britax garantit ce produit pour l'acheteur original aux conditions ci-dessous :

#### Garantie limitée

Le châssis est garanti contre les défauts matériels ou de main-d'oeuvre pendant les cinq (5) années suivant la date d'achat originale. Les composants et tissus sont garantis pendant un (1) an à partir de la date d'achat originale. Les pneus et les chambres à air ne sont PAS couverts par cette garantie limitée.

Le seul recours de cette garantie est que Britax, à sa guise, réparera ou remplacera les composants de ce produit. Britax se réserve le droit de discontinuer ou changer les tissus, pièces, modèles ou produits ou de faire des substitutions. La garantie est uniquement valide pour l'acheteur original et une preuve d'achat est nécessaire pour que cette garantie s'applique. Les frais de transport et de main-d'oeuvre ne sont pas compris.

Pour faire une réclamation sur cette garantie, vous devez contacter l'équipe du service à la clientèle de BOB Gear au 1-888-427-4829 ou au 1-704-409-1699 ou nous écrire à l'adresse inscrite sur la couverture de ce guide.

#### Limites de la garantie

Cette garantie ne comprend pas les dommages résultant de la négligence, la mauvaise utilisation ou une utilisation qui diverge des instructions du produit.

L'utilisation de produits ou accessoires que ne sont pas de Britax/BOB Gear ne SONT PAS approuvés et peuvent annuler la garantie.



---

## Remarques



## BIENVENIDOS A BOB GEAR

BOB Gear® recomienda que registre su cochecito en [bobgear.com/registration](http://bobgear.com/registration). Esto nos permite notificarle directamente si hay cualquier retirada de este producto.

Para cambios de este manual, la garantía y otras notificaciones recientes de este producto, visite [bobgear.com](http://bobgear.com) periódicamente o en cualquier momento antes de hacer los cambios aprobados o agregar equipos aprobados para su cochecito.

# Índice

<b>Información de seguridad</b> .....	<b>2</b>
Advertencias .....	2
Notas.....	3
<b>Características del cochecito</b> .....	<b>4</b>
<b>Directrices de edad</b> .....	<b>5</b>
<b>Montaje del cochecito</b> .....	<b>5</b>
Desembalaje el cochecito.....	5
Cómo instalar/retirar las ruedas.....	5
Cómo instalar/retirar la capota.....	7
<b>Funcionamiento del cochecito</b> .....	<b>8</b>
Desplegar y plegarlo el cochecito.....	8
Modo para caminar o trotar .....	10
Comprobar la presión de los neumáticos.....	10
Ajustar la dirección .....	10
Cómo se acciona el freno de estacionamiento .....	12
Ajuste del niño en el asiento .....	12
Uso de la muñequera.....	13
Reclinar el asiento.....	14
Posición de la capota .....	14
Ajuste de la manija.....	14
<b>Cuidado y mantenimiento</b> .....	<b>15</b>
Limpieza.....	15
Inspecciones habituales .....	15
<b>Accesorios del cochecito</b> .....	<b>15</b>
<b>Garantía</b> .....	<b>15</b>
<b>Notas</b> .....	<b>17</b>

## Información de seguridad

### ¡ADVERTENCIA!

De no seguirse todas las advertencias e las instrucciones podrían provocarse LESIONES GRAVES o la MUERTE.

**Lea atentamente estas instrucciones antes de usar este producto. Para asegurarse de usarlo correctamente, guarde la guía del usuario en un lugar conveniente para poder consultarla con frecuencia.**

- Nunca deje al niño sin supervisión.
- La capacidad de peso máxima del cochecito (incluido el niño y el equipaje) es de 34 kg (75 lb). La altura máxima del niño es 112 cm (44 pulgadas). No debe superarse el límite máximo de peso o altura, ya que el cochecito se desestabilizará y podrían producirse lesiones graves.
- Evite lesiones graves por caída o deslizamiento. Use siempre el arnés del asiento.
- NO cuelgue paquetes ni bolsos en la barra del manillar o el chasis del cochecito, las recomendadas por BOB Gear by Britax, ya que el cochecito se desestabilizará y volcar.
- El niño podría deslizarse por entre los espacios donde van las piernas y estrangularse. Nunca use la posición de coche reclinado si el niño no lleva puesto el arnés.
- NO sobrecargue el bolsillo trasero del asiento. El peso máximo es 1 kg (2 lb). La sobre carga del bolsillo trasero del asiento podría provocar que el cochecito se desestabilizará y volcar.
- PELIGRO DE CAÍDA: La rueda puede desengancharse y provocar que el cochecito vuelque. Jale la rueda para asegurarse de que esté firme.
- NO sobrecargue la cesta bajo el asiento. El peso máximo es 4,5 kg (10 lb).
- PELIGRO DE CAÍDA por volcado: Antes de correr, trotar o caminar rápido, BLOQUEE la rueda delantera para que no gire.
- No sobrecargue el bolsillo de la capota. El peso máximo es 0.45 kg (1 libras). La sobrecarga del bolsillo trasero del asiento podría provocar que el cochecito se desestabilizará y volcar.
- Evite apretarse o lastimarse los dedos. Siempre asegúrese de que los niños que ocupan el cochecito u otras personas presentes no se acerquen al plegarlo o desplegarlo.
- NO estacione en pendiente. El freno de estacionamiento sirve para estacionar el cochecito únicamente sobre superficies planas. Si lo estaciona sobre una pendiente, este puede volcar o deslizarse.
- El freno de estacionamiento no está diseñado como un freno para detener el cochecito. No se debe usar para desacelerar el cochecito o detenerlo, porque al hacerlo este podría detenerse abruptamente y hacer que usted pierda el control.
- Cuando el cochecito no esté en movimiento, siempre accione el freno de estacionamiento.



- Nunca lo cargue ni descargue sin tener el freno de estacionamiento activado.
- No lo utilice nunca si los neumáticos muestran una baja presión o están desinflados, pues podría perder el control del cochecito. Inflar las ruedas por encima de la presión de inflado máxima puede dañar la llanta y/o dar lugar a una pérdida de control de las ruedas y provocar lesiones.
- Tenga sumo cuidado al usar el cochecito sobre superficies irregulares o no pavimentadas, húmedas o deslizantes, ya que estas condiciones implican riesgos adicionales y pueden provocar la pérdida de la estabilidad, lo que provocaría lesión grave.
- NO use el cochecito en escaleras, escaleras mecánicas, vehículos en movimiento o pendientes pronunciadas. El cochecito podría volcar.
- NO use patines o patines en línea al empujar el cochecito.
- Siempre corra con el asiento del cochecito en posición totalmente vertical. Correr con el asiento en posición reclinada puede provocar una pérdida de la estabilidad.
- Cuando el asiento está totalmente reclinado, es más probable que el cochecito vuelque hacia atrás y el ocupante sufra una lesión.
- Siempre use la muñequera para evitar separarse del cochecito.
- Nunca deje que el niño se pare en el cochecito.
- NO modifique el cochecito ni sus etiquetas. Esto anula la garantía y puede provocar una situación peligrosa.
- NO coloque objetos filosos en ningún bolsillo del asiento. Si el niño se apoya contra objetos filosos que están dentro de los bolsillos, podría lastimarse.

---

## NOTAS

- Antes y después de cada uso, siempre asegúrese de que las manos y los pies del niño no estén cerca de las ruedas.
- Nunca jale del cochecito hacia atrás para subir escaleras. Si lo hace, podría averiar el sistema de suspensión y la estructura podría sufrir daños.
- Proteja el cochecito durante el transportarlo o el envío para evitar daños en el mismo y en sus componentes. Tras el transporte o el en envío, compruebe minuciosamente si se han producido daños.
- Suspenda el uso del cochecito si está roto o le faltan piezas.
- Cuando no lo utilice, se recomienda guardar el cochecito adentro. La exposición prolongada a los rayos ultravioletas del sol puede dañar los tejidos, los neumáticos y las piezas de plástico.

# Características del cochecito

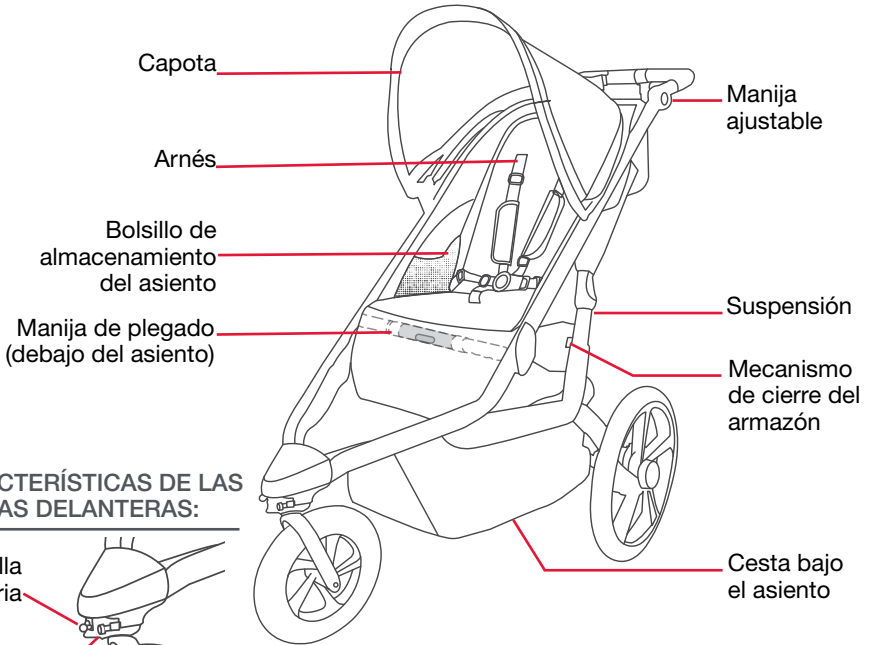

## CARACTERÍSTICAS DE LAS RUEDAS DELANTERAS:

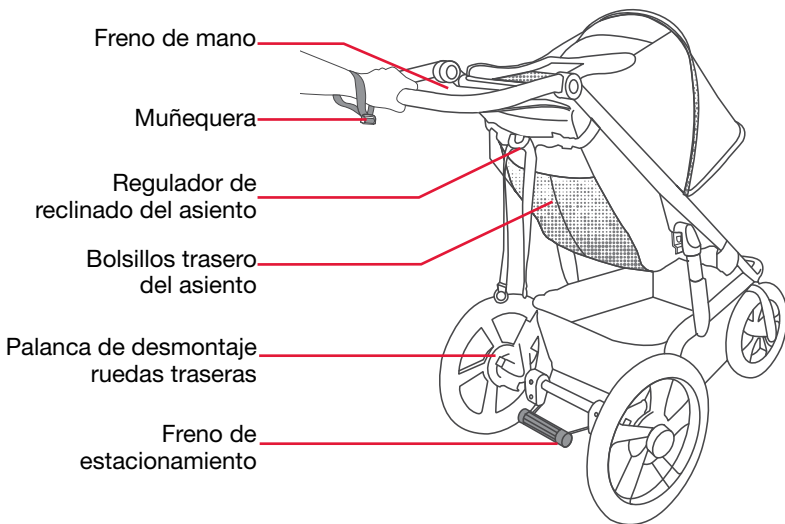
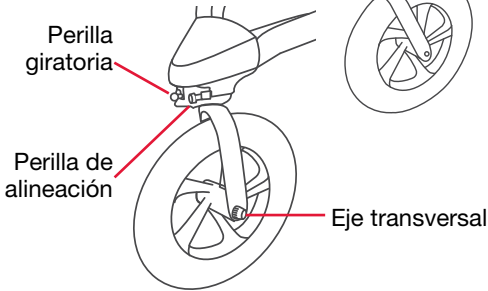

El producto real puede ser distinto al de las imágenes

## Directrices de edad

Antes del primer uso, consulte con el pediatra si el uso del cochecito es apto para su hijo.

Los bebés que no pueden mantener la cabeza erguida deben tener un apoyo adicional para cabeza y cuello que les permita estar seguros y cómodos. De 0 a 8 semanas, o según recomendación del pediatra, se recomienda usar un asiento y un adaptador de bebé para el auto.

Los niños son únicos y se desarrollan a distinta velocidad. Hasta los 8 meses de edad, la mayoría posiblemente no tiene fuerza en el cuello para soportar el movimiento del cochecito cuando se usa en modo para trotar o todo terreno. Para usar el cochecito en modo para trotar o todo terreno, BOB Gear by Britax le recomienda limitar el uso a niños de más de 8 meses de edad.

Consulte en la siguiente tabla las pautas relativas al uso y a la edad:

### USO RECOMENDADO DEL COCHECITO

0 - 8 Sem.      0 - 8 Meses      8 Meses- 5 Años



Solo para Caminar

(Asiento y Adaptador de bebé p/auto)



Solo para Caminar



Para trotar/  
Todo Terreno

## Montaje del cochecito

### Desembalaje del cochecito

**⚠ ¡ADVERTENCIA!**

**Retire todo el material de embalaje y deséchelo para evitar peligros de atragantamiento y asfixia.**

### Cómo instalar/retirar las ruedas

#### Instalación de las ruedas traseras

##### 1. Desbloquear el freno

Antes de instalar las ruedas traseras, coloque el freno de estacionamiento en posición de desbloqueo.

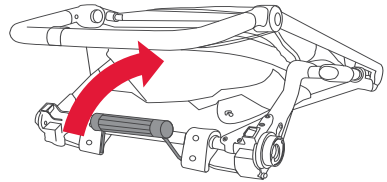

##### 2. Introducir el eje corto de la rueda trasera

Introduzca el eje corto de la rueda trasera en el orificio de la horquilla trasera hasta escuchar el "clic". Repita la operación del otro lado.

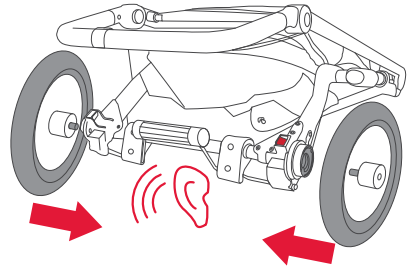

**NOTA:** Si no se oye ningún clic, puede que la rueda no este fijada en el soporte de ajuste y pueda caerse durante el uso del cochecito. Jale de la rueda para asegurarse de que esté bien instalada.

## Retire la rueda trasera

### 1. Desbloquear el freno

Antes de retirar las ruedas traseras, coloque el freno de estacionamiento en posición de desbloqueo.

### 2. Retire la rueda

Despegue la rueda unas pulgadas del piso, (A) jale de la palanca de desbloqueo y (B) retire la rueda del soporte de fijación de la rueda trasera. Repita la operación del otro lado.

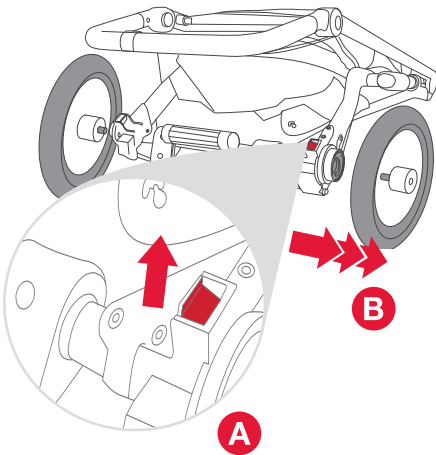

### 3. Inserte la rueda delantera

Desde la parte delantera del cochecito, inserte la rueda entre el cuadro y alinee el centro de la rueda con los orificios en las hojas del cuadro.

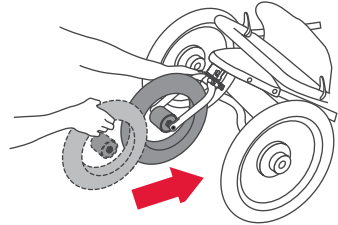

### 4. Inserte el eje transversal

(A) Inserte el eje transversal a través del centro de la rueda luego (B) instale la tuerca de ajuste de la tensión en el lado opuesto. La arandela debe permanecer en la parte exterior de la ranura de la horquilla al apretar.

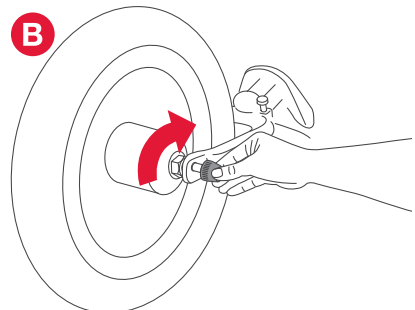
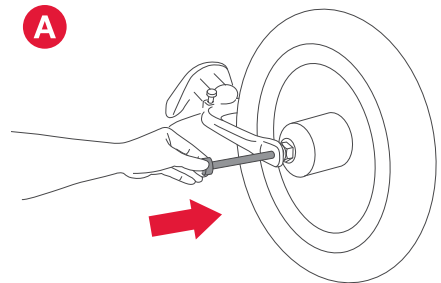

## Instalación de las ruedas delanteras

### 1. Retire el eje transversal y la llave hexagonal de la bolsa de almacenamiento

Retire la tuerca del eje transversal.

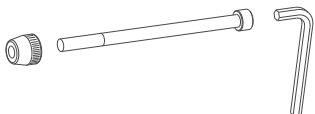

Tuerca    Eje transversal    Llave hexagonal

### 2. Gire el cuadro delantero hasta el modo para trotar

Gire el cuadro delantero hasta que se bloquee en modo para trotar. Consulte la página 10.

**5. Ajuste la tuerca reguladora de tensión**

Mientras sujeta firmemente la tuerca en su lugar con una mano, use la llave hexagonal provista para apretar completamente el eje transversal. Apriete lo más seguro posible con su propia fuerza contra la ranura de la horquilla. Tire de la rueda para verificar que esté bien instalada y que no esté floja o tambalee. Si el eje se mueve o vibra al tirar de la rueda, debe apretar el eje y la tuerca.

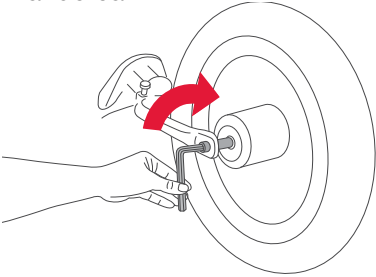

**2. Retire el eje transversal**

Afloje la tuerca reguladora de tensión y retire el eje transversal de la rueda delantera y de cuadro.

**3. Retire la rueda delantera**

Levante la rueda delantera varios centímetros del suelo y jale para extraer la rueda del cuadro delantero.

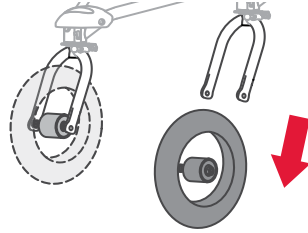

**NOTA:** Asegurar y almacenar de forma segura todas las piezas pequeñas.

**Cómo instalar/retirar la capota**

**Instalación de la capota**

- 1. Abra la cerradura de la capota**  
Abra el boton seguridad de la capota.

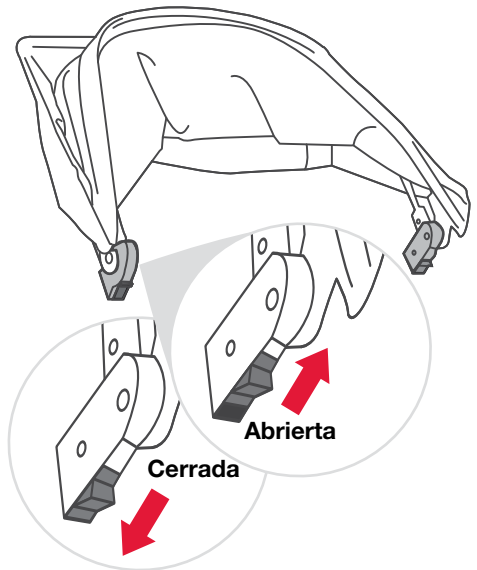

**⚠ ADVERTENCIA!**

**Compruebe la rueda delantera cada vez antes de utilizar el cochecito para asegurarse de que esté debidamente ajustada. Si no asegura a rueda delantera, puede que la rueda vibre, se tambalee o se separe del cochecito.**

**PELIGRO DE CAÍDA - La rueda puede desengancharse y provocar que el cochecito vuelque. Jale de la rueda para asegurarse de que esté bien sujeta.**

**Retire las ruedas delanteras**

**1. Abra la palanca de desbloqueo rapido**

Mueva la palanca desbloqueo rapido de la rueda de la posición de bloqueo o **COMPLETAMENT CERRADA** a la posición **COMPLETAMENT ABIERTA**.

- 2. Coloque la capota en la estructura del cochecito**  
Deslice los conectores de la capota por la base de la estructura del cochecito, luego ciérrelos.

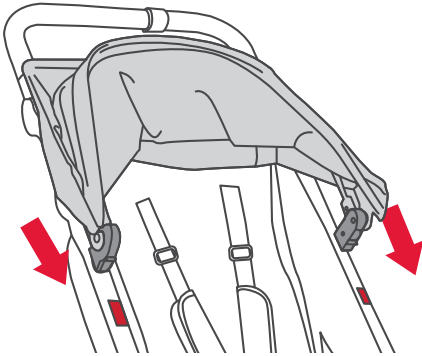

- 3. Coloque la solapa de la capota**  
Conecte el cierre debajo de la solapa de la capota con la estructura del cochecito.

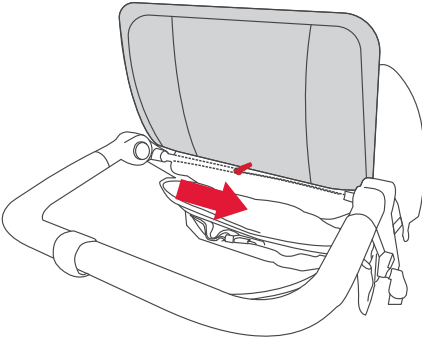

- 2. Retire la capota de la estructura del cochecito**  
Abra los conectores de la capota a ambos lados de la estructura del cochecito, luego deslice la capota hacia arriba y sáquela de la estructura.

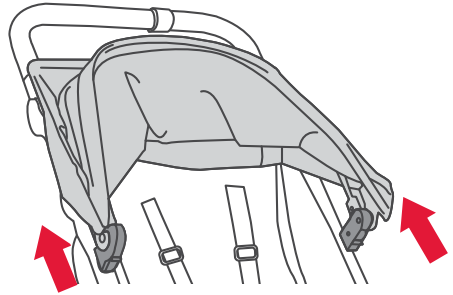

---

## Funcionamiento del cochecito

---

### Desplegar y plegar el cochecito

---

#### Despliegue del cochecito

- 1. Desbloquee el mecanismo de cierre del armazón**  
Comprima la estructura y jale de la pestaña para separar el cierre del armazón.

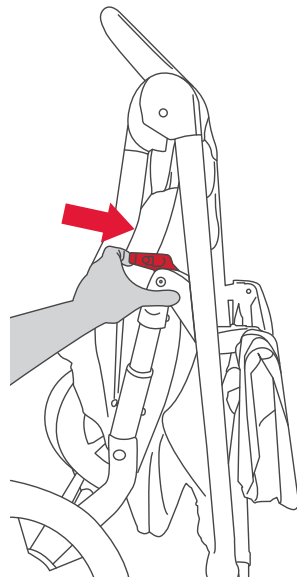

---

#### Retire la capota

- 1. Retire la solapa de la capota**  
Ubique el cierre debajo de la solapa de la capota entre las manijas del cochecito, luego ábralo.

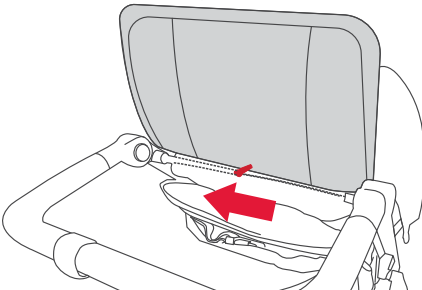

**2. Abra la estructura del cochecito**

Separe la parte superior de la estructura de la parte inferior hasta que el cochecito quede abierto en posición de bloqueo.

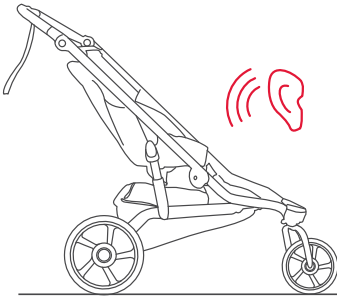
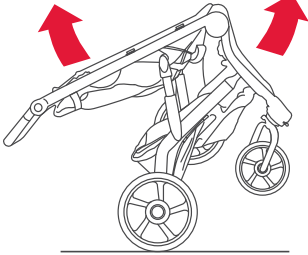

**Posición de bloqueo**

---

**Plegado del cochecito**

**1. Bloquear el freno de estacionamiento**

Coloque el freno de estacionamiento en la posición bloqueada.

**2. Vaciar el cochecito**

Retire al niño y todo el contenido de la cesta bajo el asiento y de los bolsillos.

**3. Rote la manija**

Presione simultáneamente ambos botones de liberación de la manija. Rote la manija y ubíquela alineándola con la estructura del cochecito. De esta manera, el cochecito quedará parado solo al estar plegado.



**4. Suba la solapa para apoyar los pies**

Quedará expuesta la manija de plegado.

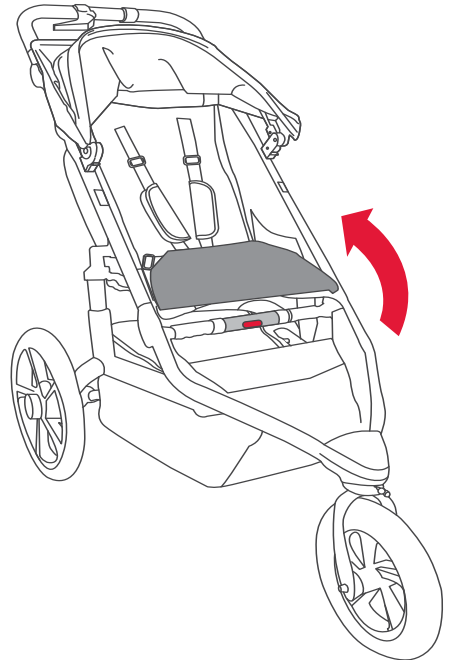

**5. Accione la manija de plegado**

Presione el botón amarillo con la palma de la mano y gírelo mientras sube el cochecito.

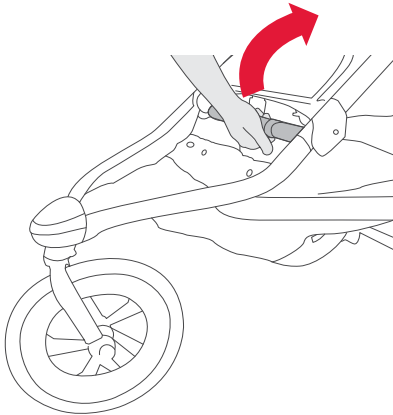

**6. Bloquee el cochecito en posición de plegado**

Comprima la estructura dejando que el mecanismo de cierre del armazón se enganche con la perilla de cierre del armazón.

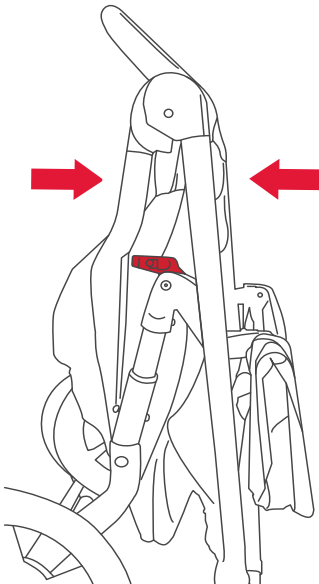

**NOTA:** El cochecito debería estar estable sin apoyo sobre el revestimiento del manillar y las ruedas.

---

**Modo para caminar o trotar**

**Modo para caminar    Modo para trotar**

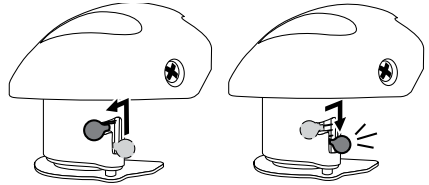

**Modo para caminar**

Deslice la perilla giratoria hacia arriba y a la izquierda. El cuadro ahora rotará 360 grados.

**NOTA:** El cochecito viene de fábrica en modo para caminar.

**Modo para trotar (trote/todo terreno)**

Deslice la perilla giratoria hacia arriba y a la derecha. La perilla quedará en posición hacia abajo. Rote el cuadro/rueda hasta que quede en posición delantera.

Si el cuadro delantera está en modo para trotar, estará bloqueada y no girará hacia la izquierda o la derecha como cuando está en modo para caminar.

**NOTA:** Nunca corra, trote o camine rápido con el cochecito en modo para caminar. De lo contrario, podría perder el control y sufrir una lesión grave.

---

**Comprobar la presión de los neumáticos**

Las ruedas de plástico tienen una presión nominal máxima de inflado de las cubiertas de 30 libras por pulgada cuadrada (psi). La presión máxima de inflado está indicada en la rueda, junto al vástago de la válvula.

---

**Ajustar la dirección**

Si el cochecito se desvía hacia la derecha o la izquierda cuando la rueda delantera está en modo para trotar y anda sobre una superficie plana, ajuste la dirección como se describe en los siguientes pasos.



## ⚠ ¡ADVERTENCIA!

No realice la prueba mientras el niño o cualquier otro pasajero se encuentre en el cochecito.

### 1. Vaciar el cochecito

Retire al niño y todo el contenido de la cesta en la parte inferior y los bolsillos.

### 2. Comprobar la presión de las ruedas

### 3. Configure el cochecito en modo para trotar

Deslice la perilla giratoria hacia la derecha. La perilla quedará en posición hacia abajo. Rote el cuadro/rueda hasta que quede trabada hacia adelante. Consulte *Elección del modo para caminar o trotar* en la página 10.

### Colocar el cochecito en terreno plano

Busque un área de piso nivelado de alrededor de 4,9 m (16 pies) de largo.

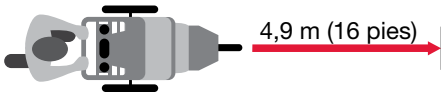

### 4. Alinear los ejes de las ruedas traseras

Alinee el cochecito de modo que los ejes de las ruedas traseras queden perpendiculares a una línea recta.

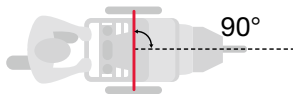

### 5. Prueba de alineamiento

Empuje el cochecito en línea recta hacia adelante y suéltelo para ver si vira hacia la derecha o la izquierda. Repita la prueba de empuje varias veces.

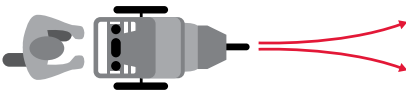

Si el cochecito se desvía hacia la izquierda o hacia la derecha, consulte el apartado Ajuste preciso de la dirección.

## Ajuste preciso de la dirección

### Si el cochecito se desvía la IZQUIERDA

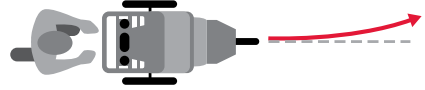

Si su cochecito se desvía hacia la IZQUIERDA, gire el tirador en sentido contrario a las agujas del reloj una vuelta y media.

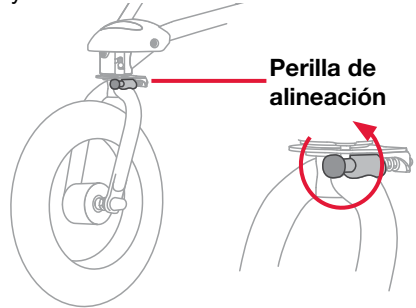

### Si el cochecito se desvía la DERECHA

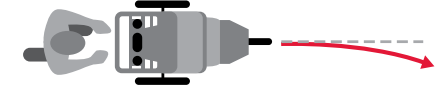

Si su cochecito se desvía hacia la DERECHA, gire el tirador en el sentido de las agujas del reloj una vuelta y media.

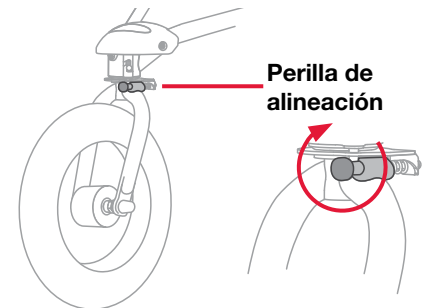

REPITA la prueba y ajuste según sea necesario hasta que el cochecito se desplace en línea recta.

## Cómo se acciona el freno de estacionamiento

El freno de estacionamiento evita que el cochecito se mueva al cargarlo y descargarlo. El freno de estacionamiento no está diseñado como un freno para detener el cochecito.

### Posición de bloqueo

Para bloquear el freno de estacionamiento, pise el pedal y asegúrese de que el vástago de bloqueo engrane por completo en el disco de bloqueo.

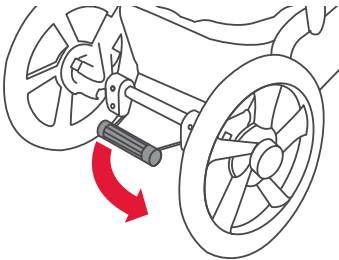

**NOTA:** Para asegurarse de que el freno esté bien bloqueado, intente hacer rodar el cochecito hacia adelante y hacia atrás después de haber bloqueado el freno. Si el cochecito no rueda, el freno está bien accionado.

### Posición de desbloqueo

Para soltar el freno de estacionamiento, levante el pedal con el pie hasta que la barra del freno salte y quede en posición de desbloqueo total.

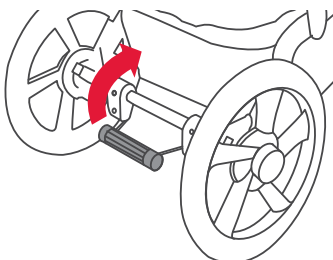

## Ajuste del niño en el asiento

- 1. Activar el freno de estacionamiento**  
Rote el freno de estacionamiento hacia abajo para que quede en posición de bloqueo.

**NOTA:** Las ruedas traseras no deberían girar cuando el freno de estacionamiento está accionado.

- 2. Colocar al niño en el asiento**  
Coloque cada correa para los hombros sobre cada hombro. Coloque la correa con hebilla entre las piernas.

Correa para los hombros

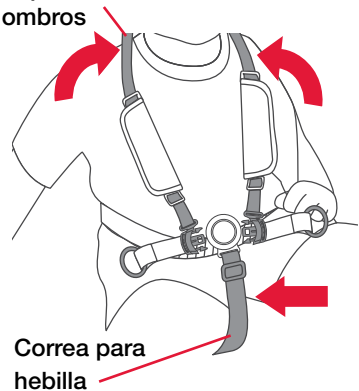

Correa para hebilla

- 3. Abrochar las correas para los hombros**  
Inserte las lengüetas de las dos correas de los hombros en la hebilla.

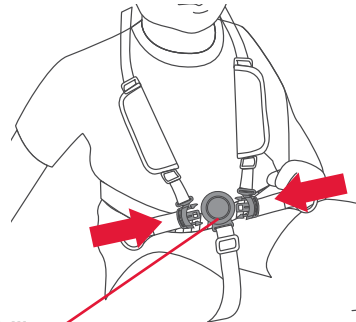

Hebilla

**NOTA:** La correa de hebilla debe ajustarse de forma holgada.

## Uso de la muñequera

### 4. Ajustar la altura de la correa para los hombros

Ajuste la altura de la correa del hombro para que quede justo por encima de la altura del hombro del niño.

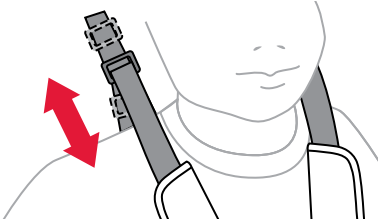

### 5. Ajustar las correas para los hombros

Abra las correas con almohadillas y correas de sujeción. Deslice el broche hacia arriba o hacia abajo para ajustar las cintas. El arnés del asiento debe quedar ajustado y cómodo.

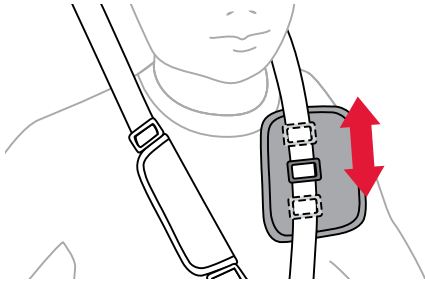

### 6. Apretar las hebillas

Ajuste las correas de la hebilla para que se adapten y sean cómodas.

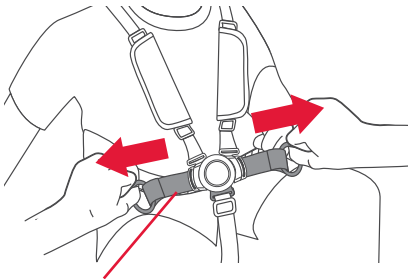

Correa de la hebilla

### Coloque el lazo de correa de forma segura en la muñeca

La muñequera está diseñada para ayudar a prevenir que el cochecito se desplace por sí solosi suelta la manija. Al usar el cochecito, asegúrese de que la correa esté bien enlazada alrededor de la muñeca.

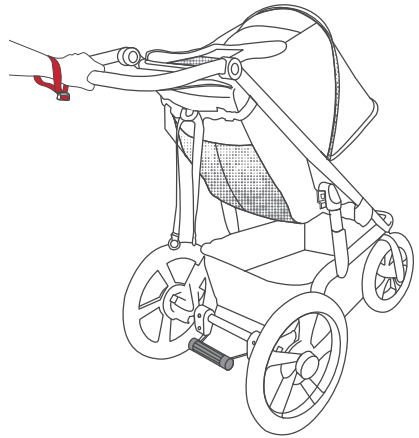

## Reclinarse el asiento

### ⚠ ¡ADVERTENCIA!

**Cuando el asiento está totalmente reclinado, volcar hacia atrás es más probable, y puede resultar en lesiones al ocupante del cochecito.**

**NOTA:** Accione el freno de estacionamiento antes de regular el asiento.

#### 1. Reclinarse el asiento

Presione el botón de reclinarse y tire del asiento hacia atrás y abajo hasta la posición deseada.

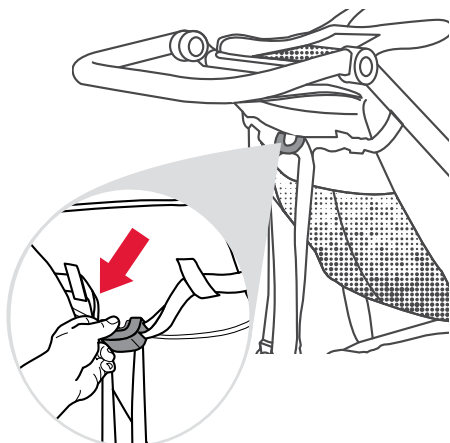

#### 2. Volver a la posición vertical

Sujete los anillos a cada lado del botón de reclinarse y jale de las correas hacia afuera para levantar el asiento.

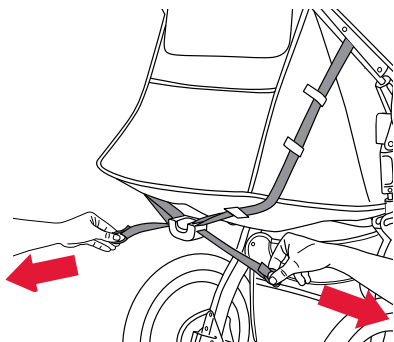

## Posición de la capota

#### 1. Extender la capota

Gire la capota hacia el lado contrario de la manija para proporcionar sombra adicional.

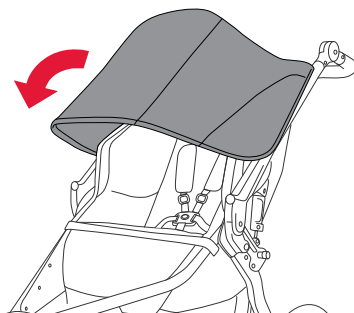

#### 2. Recoger la capota

Jale de la capota hacia la barra.

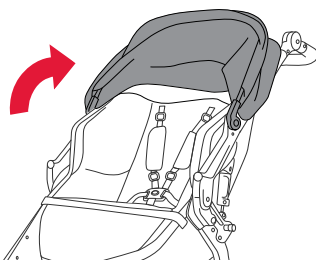

## Ajuste de la manija

Para regular la posición de la manija, presione y mantenga presionados los dos botones de liberación en la parte interior del conjunto de la manija mientras sube o baja la manija hasta una de las posiciones individuales.

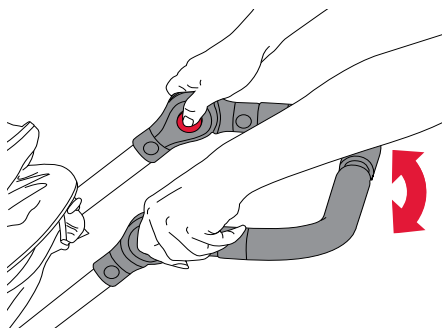

---

## Cuidado y mantenimiento

### ¡ADVERTENCIA!

#### Compruebe la presión de los neumáticos antes de cada uso.

---

#### Limpieza

La tela ha sido sometida a un tratamiento antimancha que facilita la mayoría de las limpiezas.

- Utilice una esponja con una solución de jabón suave y agua fría (temperatura máxima de 38° C/100° F).
- Enjuague bien con agua limpia para retirar el jabón, luego deje secar al aire.
- No use detergente ni productos abrasivos.
- No lave a presión.

---

#### Inspecciones Regulares

Le recomendamos que inspeccione el cochecito antes de cada uso.

- Verifique la presión de los neumáticos.
- Verifique que todos los tornillos, los puntos de unión y los cinturones estén apretados.
- Compruebe todas las ruedas para asegurarse de que están fijadas.
- Compruebe si la tela presenta roturas o un desgaste excesivo.

---

## Accesorios del cochecito

BOB Gear® ofrece una línea completa de accesorios para su cochecito. Visite nuestro sitio web [bobgear.com](http://bobgear.com) para más detalles.

---

## Garantía

Este cochecito ha sido fabricado por Britax Child Safety, Inc. Britax garantiza este producto al comprador minorista original según se dispone a continuación:

#### Garantía limitada

La estructura tiene garantía contra materiales o mano de obra defectuosos por cinco (5) años desde la fecha de compra original. Los componentes y la tela tienen garantía de un (1) año desde la fecha de compra original. Los tubos y los neumáticos NO están incluidas en esta garantía limitada.

Su único recurso para esta garantía es que Britax le ofrezca, como opción, reparar o proveer repuestos de este producto. Britax se reserva el derecho de suspender o modificar las telas, las piezas, los modelos o los productos, o bien, hacer sustituciones. La garantía solo es válida para el comprador original y se requiere comprobante de compra para ejercerla. No se incluyen costos de mano de obra y flete.

Para hacer un reclamo en virtud de esta garantía, llame al equipo de soporte al cliente de BOB Gear al 1-888-427-4829 o al 1-704-409-1699, o escríbanos a la dirección que figura en la portada de este manual.

#### Limitaciones de la garantía

Esta garantía no incluye los daños que puedan surgir por negligencia, uso indebido o un uso que no sea conforme a la instrucción del producto.

NO se autoriza el uso de productos o accesorios que no sean de Britax/BOB Gear; de lo contrario, podría anular la garantía.

### Limitaciones de daños

La garantía y los recursos antes mencionados son exclusivos y reemplazan a todos los demás, ya sean escritos u orales, implícitos o explícitos. Britax, o el distribuidor que vende este producto, no se hará responsable en ningún caso por daños, incluidos accidentales o resultantes, derivados del uso de este producto o de la incapacidad de usar este producto.

### Limitaciones de las garantías y demás términos de garantía y leyes estatales

Toda garantía implícita, incluidas las garantías implícitas de comerciabilidad y aptitud para un propósito en particular, deberá limitarse a la duración y los términos de la garantía escrita explícita. Algunos estados no admiten limitaciones sobre la duración de una garantía implícita o la exclusión o limitación de daños accidentales o resultantes, de modo que es posible que las limitaciones anteriores no se apliquen en su caso. Esta garantía le confiere derechos legales específicos. Es posible que usted tenga otros derechos, que varían según el estado. Ni Britax ni el distribuidor que vende este producto autorizan a ninguna persona a crear para este ninguna otra garantía, obligación ni responsabilidad en relación con este producto.

### Registro del producto

Complete y envíe por correo la tarjeta de registro de propietario, o bien, visite [bobgear.com/registration](http://bobgear.com/registration) para registrar su cochecito.

### Número de serie

Abra el cochecito. Desde la parte posterior del cochecito, mire hacia el interior del brazo oscilante derecho.

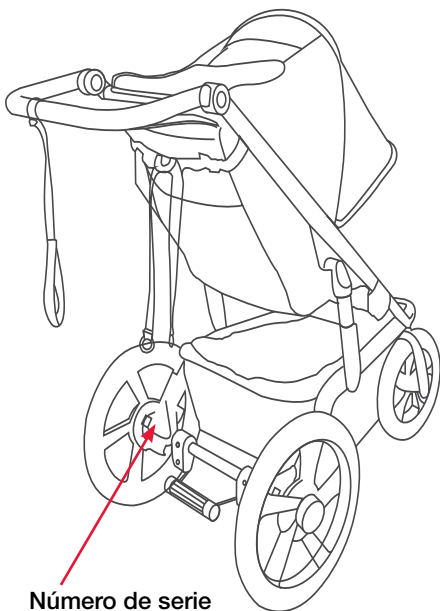

### Número de serie

YYYY	MM	DD	XXXXXXXXXXXX	XXXXXXXXXX
Year	Month	Day	Plant/Factory	Serial Number
MADE IN BRITAIN OR MADE IN CHINA OR MADE IN CANADA OR MADE IN U.S.A.				
U.S.A. IMPORTER/IMPORTATEL/IMPORTADOR				
BOB GEAR by BRITAX, 4140 PLEASANT ROAD, FORT MILL, SC 29708				
CANADA IMPORTER/IMPORTATEL/IMPORTADOR				
BRITAX CHILD SAFETY, LTD. P.O. BOX 7280, 190 BRUNNENEX SQUARE, SAINT JOHN NB E2L 2G2				

---

**Notas**







BOB Gear® by Britax © 2019 Britax Child Safety, Inc.  
(888) 427-4829 (704) 409-1699 bobgear.com

All rights reserved. Printed in China. This product and its components are subject to change without notice.

Tous droits réservés. Imprimé en Chine. Ce produit et ses composants peuvent changer sans préavis.

Reservados todos los derechos. Impreso en China. Este producto y sus componentes están sujetos a cambios sin previo aviso.