



BOB Gear® by Britax® (888) 427-4829 or (704) 409-1699
4140 Pleasant Road, Fort Mill, South Carolina, 29708
www.bobgear.com

INFANT CAR SEAT ADAPTER FOR GRACO CARRIERS ADAPTATEUR DE SIÈGE DE VOITURE POUR ENFANTS GRACO ADAPTADOR DE ASIENTO DE COCHE PARA BEBÉ GRACO

ENGLISH
FRANÇAIS
ESPAÑOL

INSTRUCTIONS
Single Strollers
Poussettes Simples
Cochechos Simples



READ INSTRUCTIONS COMPLETELY!

If you are unclear on any point, contact your authorized dealer or BOB Gear by Britax Customer Service before use. For a list of dealers, visit www.bobgear.com or call (888) 427-4829 or (704) 409-1699.



LIRE CES INSTRUCTIONS COMPLETEMENT!

Pour toute question, contactez votre revendeur ou BOB Gear by Britax avant toute utilisation. Pour une liste des revendeurs, rendez-vous sur www.bobgear.com ou composez le (888) 427-4829 ou (704) 409-1699.



¡LEA INSTRUCCIONES COMPLETAMENTE!

Si tiene dudas sobre algún punto, contacte con su distribuidor o con BOB Gear by Britax antes de usar el producto. Para obtener una lista de distribuidores, visite www.bobgear.com o llame al (888) 427-4829 o al (704) 409-1699.





WARNING



FAILURE TO FOLLOW THESE WARNINGS AND ASSEMBLY INSTRUCTIONS COULD RESULT IN SERIOUS INJURY OR DEATH.

- Do not use off-road or on uneven terrain when using the Infant Car Seat Adapter with Infant Car Seat installed. Doing so may cause the stroller to become unstable and tip resulting in serious injury.
- Avoid serious injury from falling or sliding out. Always use Infant Car Seat harness.
- Do not modify the Infant Car Seat Adapter or remove any labels. Doing so voids the warranty and could lead to a dangerous condition.
- Care must be taken when folding and unfolding the stroller to prevent finger entrapment or injury.
- Always follow the Infant Car Seat manufacturer's instructions. Do not exceed the Infant Car Seat manufacturer's instructions for maximum load carrying capacity of the Infant Car Seat. Exceeding carrying capacity may cause the stroller to become unstable and tip resulting in serious injury.
- Do not run or jog when using Infant Car Seat Adapter with Infant Car Seat. Exceeding carrying capacity may cause the stroller to become unstable and tip resulting in serious injury.

IMPORTANT NOTES

- Please save instructions for future use and reference.
- For safe operation, all users must read instructions and warnings completely before use.
- The BOB Infant Car Seat Adapter (ICSA) is designed for use with BOB Strollers equipped with Accessory Adapters and compatible Infant Car Seats. This product is not a universal adapter. Do not use with car seat models other than those specifically listed in the Infant Car Seat Compatibility Chart on page 5.
- Never leave children unattended in the stroller/Infant Car Seat.
- Always keep your Infant Car Seat Carry Handle locked in the vertical/carry position while in stroller, as extra protection for your child.
- Always confirm Infant Car Seat Adapter is properly locked in place in stroller Accessory Adapters prior to use.
- Always secure the Infant Car Seat to the Infant Car Seat Adapter with the supplied Restraint Belt.
- Remove Infant Car Seat Adapter and Restraint Belt when not in use.
- Do not place children directly in the stroller seat with the Infant Car Seat Adapter installed. Remove Infant Car Seat Adapter from stroller prior to placing a child directly into the stroller seat.
- Restraint Belt is intended for use with combination of BOB Infant Car Seat Adapter and compatible Infant Car Seats only. The Restraint Belt must be removed prior to using stroller without Infant Car Seat.
- Care must be taken when attaching Infant Car Seat to Infant Car Seat Adapter to make sure hands and fingers are clear of contacting surfaces.

CONGRATULATIONS

Congratulations on your purchase of the BOB® Infant Car Seat Adapter (ICSA). It is designed to allow the attachment of an Infant Car Seat to a BOB stroller.

Please refer to chart on page 5 for details of compatible ICSA models and Infant Car Seats. Find key features of your ICSA on Anatomy pages and follow respective instructions.

For updates to this manual, warranty and other recent product notifications, Please visit www.bobgear.com periodically or any time before making approved changes or adding approved equipment to your stroller.

TABLE OF CONTENTS

Warnings	2
Important Notes	3
Table of Contents	4
Compatibility Chart	5
CS1401 ICSA Graco Snug Ride Click Connect and Classic Connect Anatomy	6
CS1001 ICSA for Graco Classic Connect Anatomy	6
Graco Snug Ride Click Connect Infant Car Seat Anatomy	7
Graco Snug Ride Classic Connect Infant Car Seat Anatomy	7
Stroller Accessory Adapter Anatomy	8
Restraint Belt Anatomy	8
Installing Your ICSA	9
Attaching Restraint Belt	9
Attaching ICSA to Stroller	10
Preparing Stroller for ICSA	10
Installing ICSA	10
Preparing to Attach Infant Car Seat	11
Infant Car Seat Installation	11
CS1401 Graco Snug Ride Click Connect and Classic Connect Infant Car Seat Installation	11
CS1001 Graco Snug Ride Classic Connect Infant Car Seat Installation	12
Securing Restraint Belt	13
Removing Infant Car Seat	14
Folding Stroller with ICSA Attached	14
Removing ICSA from Stroller	15
Removing Restraint Belt from Stroller	15
Limited Warranty	16
Instructions en français	17
Instrucciones en español	33

BOB®, BOB Gear®, and BRITAX® are trademarks owned by Britax and registered in the U.S.A. and other countries. All Rights Reserved.

This product and its components are subject to change without notice.

COMPATIBILITY CHART

INFANT CAR SEAT COMPATIBILITY CHART		
BOB ICSA Model	Infant Car Seat Brand	Infant Car Seat Model
CS1401 - Single	Graco	All Graco Snug Ride Click Connect & Classic Connect seats
CS1001 - Single	Graco	Snug Ride Classic Connect
		Snug Ride Classic Connect 30
		Snug Ride Classic Connect 32
		Snug Ride Classic Connect 35

IMPORTANT:

Compatible with all **BOB** Single Strollers featuring the Accessory Adapter. This product is not a universal adapter. Do not use with car seats other than those specifically listed in the Infant Car Seat Compatibility Chart. Please reference www.bobgear.com/carseatadapter for additional compatibility information.

ANATOMY

CS1401 ICSA FOR GRACO SNUG RIDE CLICK CONNECT AND CLASSIC CONNECT ANATOMY

NOTE: Note key features of each product. Instructions refer to these features by name.
NOTE: Compatible with all Graco Snug Ride Click Connect & Classic Connect seats.
Remove ICSA from packaging. Please dispose of packaging material properly, recycle if possible.

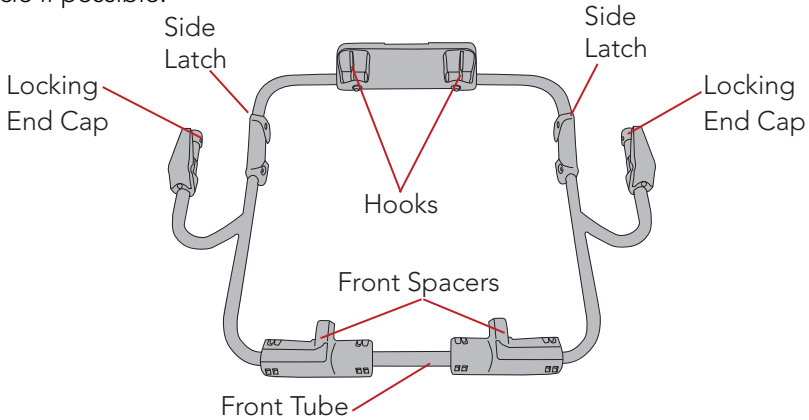

CS1001 ICSA FOR GRACO SNUG RIDE CLASSIC CONNECT ANATOMY

NOTE: Compatible with Snug Ride Classic Connect models only.
NOTE: Note key features of each product. Instructions refer to these features by name.
Remove ICSA from packaging. Please dispose of packaging material properly, recycle if possible.

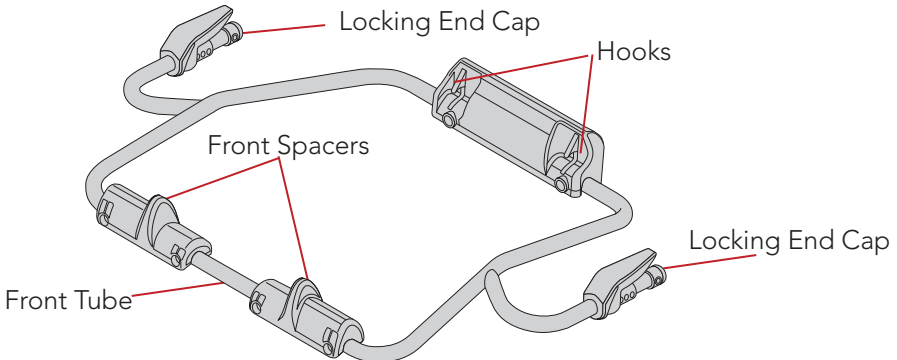

GRACO SNUG RIDE CLICK CONNECT INFANT CAR SEAT ANATOMY

NOTE: Snug Ride Click Connect model shown, similar key features exist on all compatible Graco Snug Ride models (see Compatibility Chart Page 5).

NOTE: Note key features of each product. Instructions refer to these features by name.

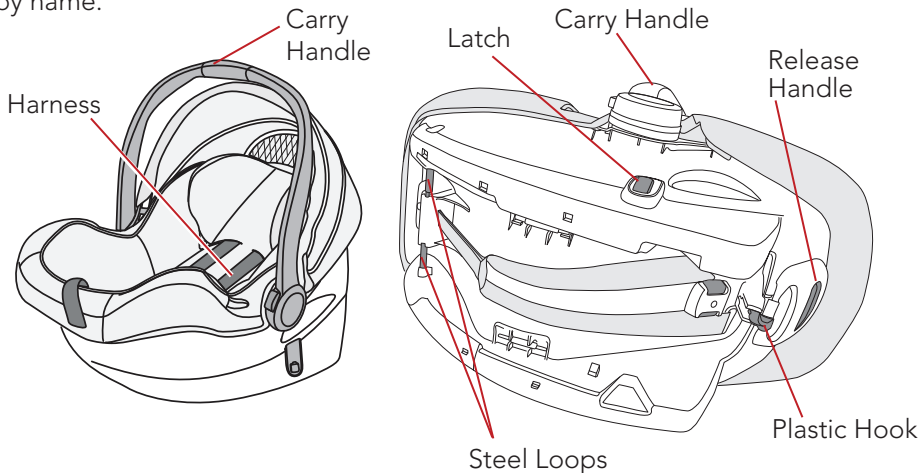

GRACO SNUG RIDE CLASSIC CONNECT INFANT CAR SEAT ANATOMY

NOTE: Snug Ride Classic Connect model shown, similar key features exist on all compatible Graco Snug Ride models (see Compatibility Chart Page 5).

NOTE: Note key features of each product. Instructions refer to these features by name.

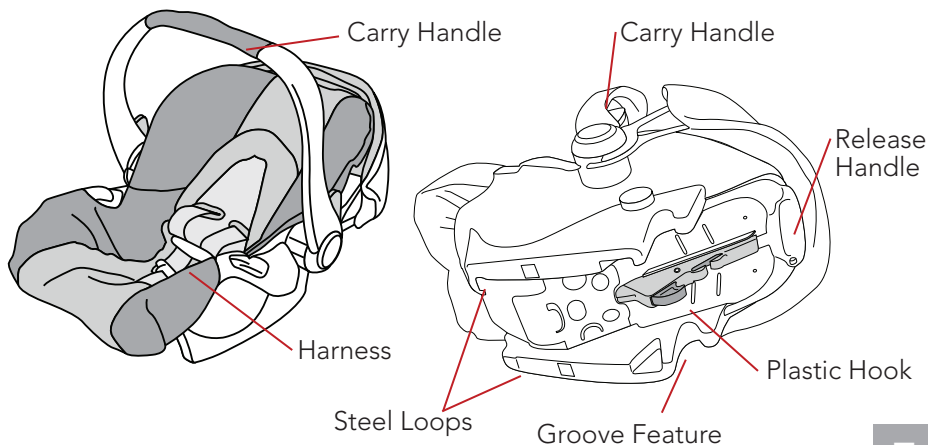

STROLLER ACCESSORY ADAPTER ANATOMY

SINGLE

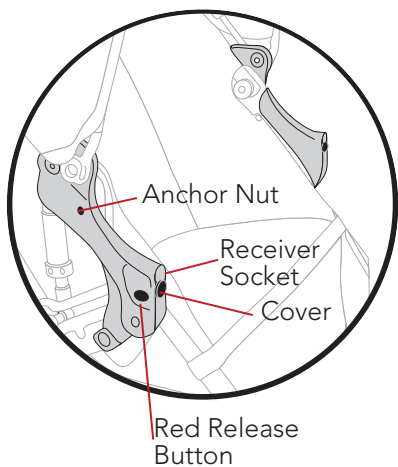

RESTRAINT BELT ANATOMY

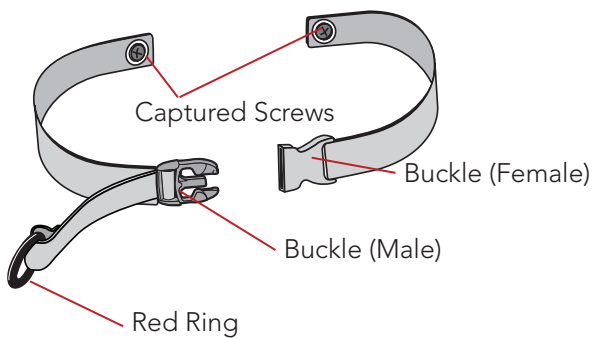

INSTRUCTIONS

INSTALLING YOUR ICSA

ATTACHING RESTRAINT BELT

⚠ WARNING!

Confirm each Captured Screw is threaded fully into, and tightened firmly against, each Anchor Nut. Failure to properly secure Restraint Belt may result in accident, injury, or death.

1. Prepare Stroller

Set parking brake, rotate canopy towards handlebar (see stroller owner's manual if necessary).

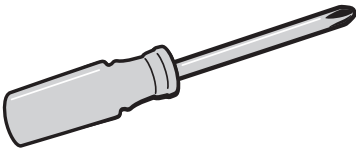

2. Install Restraint Belt with Screwdriver

Using a screwdriver, thread the Captured Screw with Buckle (Male) completely into Anchor Nut on Right side of stroller Accessory Adapter and tighten firmly.

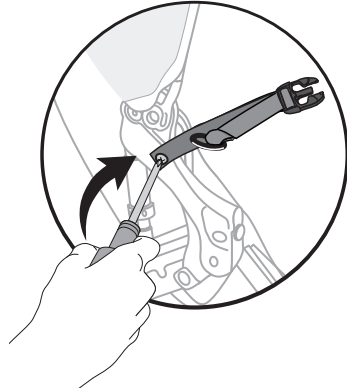

NOTE: Thread the Captured Screw with Buckle (Female) completely into Anchor Nut on Left side of Stroller Accessory Adapter and tighten firmly.

Restraint Belt Installed

Right Side

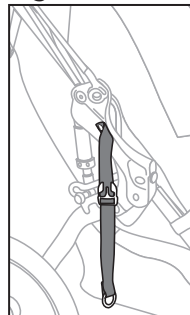

Left Side

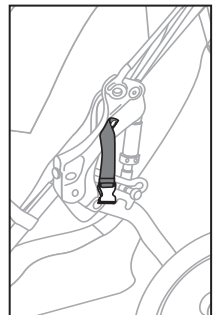

ATTACHING ICSA TO STROLLER

PREPARING STROLLER FOR ICSA

⚠ WARNING!
Failure to attach ICSA securely to stroller may result in serious injury or death.

1. Prepare Stroller

Set parking brake, rotate canopy towards handlebar (see stroller owner's manual if necessary).

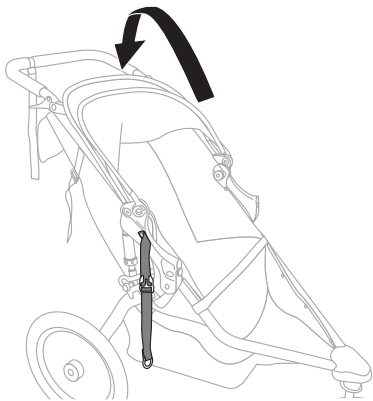

2. Unfasten Restraint Belt Buckle

Unfasten buckle of Restraint Belt and place buckle ends to the sides of stroller seat.

3. Slide Covers Down

Push to slide each Cover (at front of stroller Accessory Adapters) down on each side of stroller, exposing each Receiver Socket.

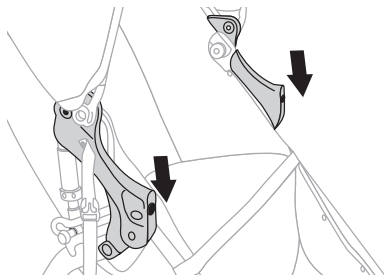

INSTALLING ICSA

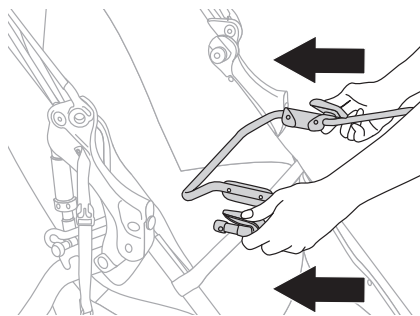

1. Install ICSA

Push ICSA Locking End Caps straight into Receiver Sockets fully. Listen for click or snap noise on each side.

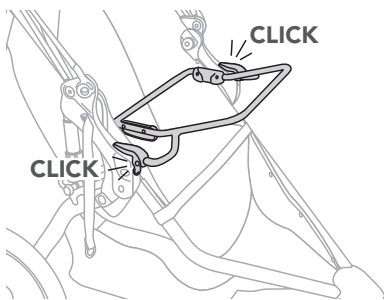

2. Verify Proper Installation

Pull on center of ICSA Front Tube to verify ICSA is securely locked into place.

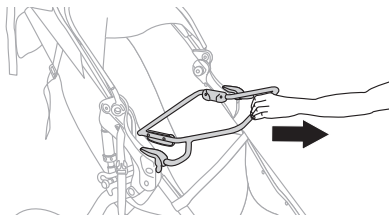

PREPARING TO ATTACH INFANT CAR SEAT

⚠ WARNING!

Failure to securely attach Infant Car Seat and properly secure infant with seat harness of Infant Car Seat may result in accident, serious injury or death.

When attaching Infant Car Seat to ICSA for the first time, practice attaching and removing unoccupied Infant Car Seat several times until the function becomes familiar.

1. Prepare Stroller

Set parking brake, rotate canopy towards handlebar, place Restraint Belt ends to the sides of stroller seat (see stroller owner's manual if necessary).

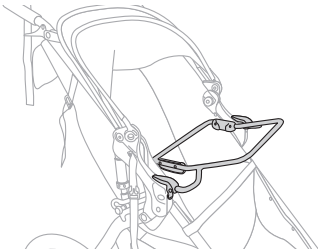

2. Place Infant Into Infant Car Seat

Fasten harness securely (see Infant Car Seat owner's manual if necessary).

3. Position Infant Car Seat Carry Handle

Move Infant Car Seat Carry Handle into upright, carrying position.

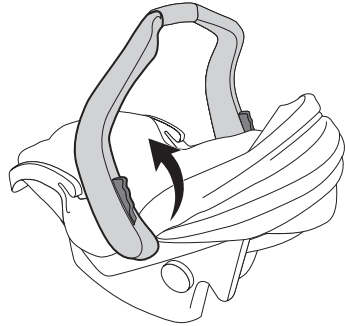

INFANT CAR SEAT INSTALLATION

CS1401 GRACO SNUG RIDE CLICK CONNECT & CLASSIC CONNECT INFANT CAR SEAT INSTALLATION

⚠ WARNING!

Failure to properly secure Restraint Belt and to properly install Infant Car Seat on Infant Car Seat Adapter may result in accident, injury or death.

NOTE: Installation shown with Click Connect Infant Car Seat.

1. Prepare Stroller

Set parking brake, rotate canopy towards handlebar, place Restraint Belt ends to the sides of stroller seat (see stroller owner's manual if necessary).

2. Align Infant Car Seat

Place Infant Car Seat "rear facing", directly centered on top of ICSEA, aligning Groove Features of Infant Car Seat with Front Spacers on ICSEA.

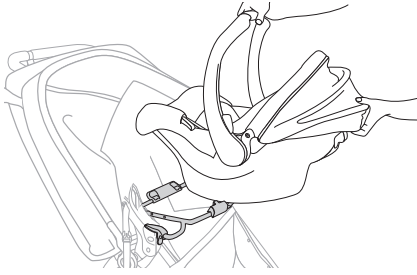

3. Verify Infant Car Seat is Latched Properly

Push Infant Car Seat straight down onto ICSEA. "Look and listen for Plastic Hook" on Infant Car Seat to latch under main front tube on ICSEA.

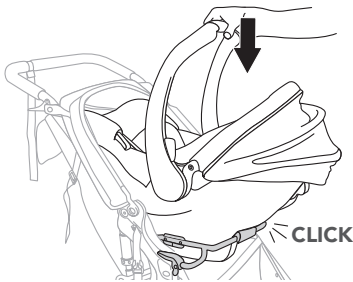

4. Verify Infant Car Seat Hooks are Engaged

Push down on forward edge of Infant Car Seat (end where infant's feet go); listen for Steel Loops on Infant Car Seat to engage with ICSEA.

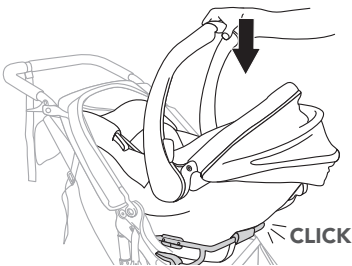

NOTE: Pull Infant Car Seat Release Handle slightly while pushing down on front edge of Infant Car Seat (end where infant's feet go), then let go of Release Handle to engage Steel Loops on Infant Car Seat onto Hooks on ICSEA.

5. Verify Infant Car Seat is Securely Attached

Pull up on Infant Car Seat Carry Handle to verify Infant Car Seat is securely attached.

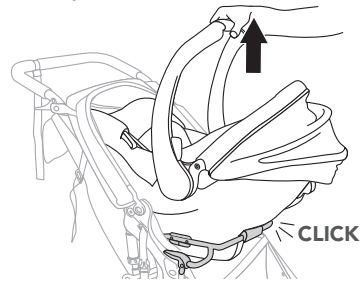

6. Secure Restraint Belt

Proceed to section titled "Securing Restraint Belt" (pg. 13).

INFANT CAR SEAT INSTALLATION

Proceed to the section for your brand of Infant Car Seat.

CS1001 GRACO SNUG RIDE CLASSIC CONNECT INFANT CAR SEAT INSTALLATION

⚠ WARNING!

Failure to properly secure Restraint Belt and to properly install Infant Car Seat on Infant Car Seat Adapter may result in accident, injury or death.

1. Prepare Stroller

Set parking brake, rotate canopy towards handlebar, place Restraint Belt ends to the sides of stroller seat (see stroller owner's manual if necessary).

2. Align Infant Car Seat

Place Infant Car Seat "rear facing", directly centered on top of ICSEA, aligning Groove Features of Infant Car Seat with Front Spacers on ICSEA.



3. Verify Infant Car Seat is Latched Properly

Push Infant Car Seat straight down onto ICSEA. "Look and listen for Plastic Hook" on Infant Car Seat to latch under main front tube on ICSEA.

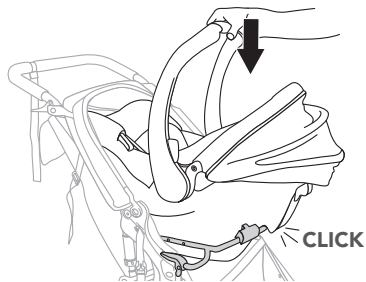

4. Verify Infant Car Seat Hooks are Engaged

Push down on forward edge of Infant Car Seat (end where infant's feet go); listen for Steel Loops on Infant Car Seat to engage over hooks on ICSEA.

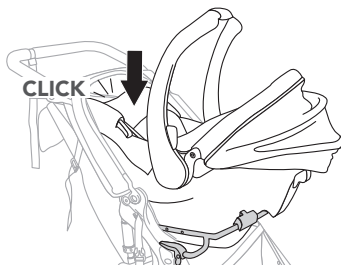

NOTE: Pull Infant Car Seat Release Handle slightly while pushing down on front edge of Infant Car Seat (end where infant's feet go), then let go of Release Handle to engage Steel Loops on Infant Car Seat onto Hooks on ICSEA.

5. Verify Infant Car Seat is Securely Attached

Pull up on Infant Car Seat Carry Handle to verify Infant Car Seat is securely attached.

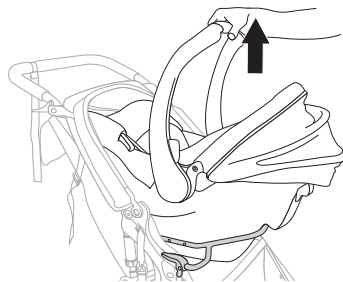

6. Secure Restraint Belt

Proceed to section titled "Securing Restraint Belt" (Below).

SECURING RESTRAINT BELT

⚠ WARNING!

Failure to properly secure Restraint Belt may result in accident, injury or death. Be sure Restraint Belt tension is not constricting child as it may cause serious injury or death.

1. Fasten Restraint Belt

Fasten restraint belt over Infant Car Seat securely.

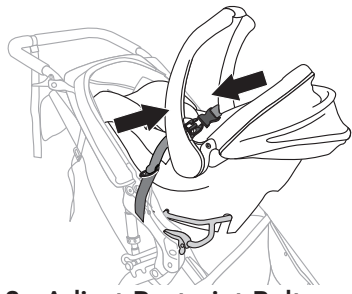

2. Adjust Restraint Belt

Pull on Red Ring to tension Restraint Belt.

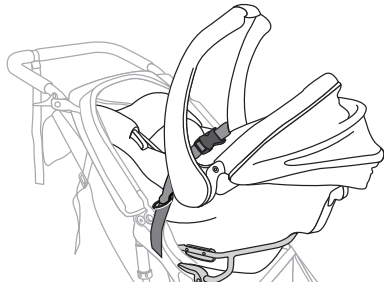
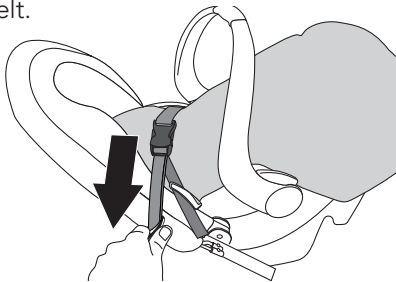

FOLDING STROLLER WITH ICSA ATTACHED

⚠ WARNING!

Care must be taken when folding and unfolding the stroller to prevent finger entrapment or injury.

To avoid injuries, never fold or unfold stroller with other individuals within reach of stroller.

1. Set Parking Brake

Set parking brake (see stroller owner's manual if necessary).

2. Unfasten Restraint Belt

Unfasten buckle, place Restraint Belt ends to sides of stroller seat.

3. Remove Infant Car Seat

Remove Infant Car Seat from ICSA.

4. Empty Stroller

Remove contents from low boy cargo basket and pockets.

5. Fold Handlebar

Squeeze both handlebar release levers simultaneously (see stroller owner's manual if necessary).

6. Rotate Handlebar Forward

Slightly rotate handlebar towards seat and hold in place during next step.

7. Lift Red Frame Release Handle

Using a short, quick tug, lift red frame release handle up. Keep tires on ground as stroller collapses toward front wheel (see stroller owner's manual if necessary).

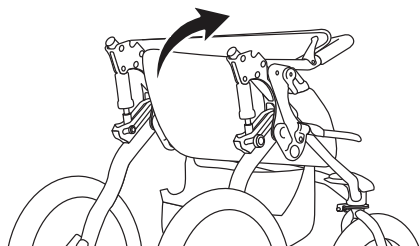

REMOVING INFANT CAR SEAT FROM STROLLER

⚠ WARNING!

Care must be taken when folding and unfolding the stroller to prevent finger entrapment or injury.

NOTE: Refer to Infant Car Seat user guide for specific instructions.

REMOVING ICSA FROM STROLLER

⚠ WARNING!

Remove Infant Car Seat Adapter and Restraint Belt when not in use.

Do not place children directly in the stroller seat with the Infant Car Seat Adapter installed. Remove Infant Car Seat Adapter from stroller prior to placing a child directly into the stroller seat.

Failure to follow these warnings may result in serious injury or death.

NOTE: For illustrative purposes, Chicco compatible ICSA shown. Other ICSA singles remove in same manner.

Prepare Stroller

Set parking brake, rotate canopy towards handlebar (see stroller owner's manual if necessary).

1. While holding down Red Release Buttons on both Accessory Adapters at sides of stroller, pull ICSA forward and out of Receiver Sockets, keeping alignment even, left to right, as you pull.

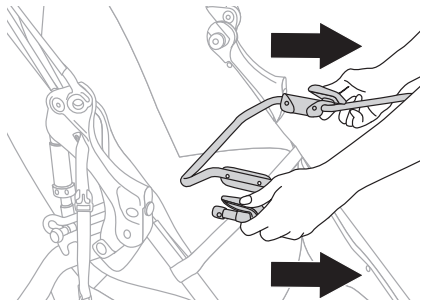

2. Slide Covers UP

Push to slide each Cover (at front of stroller Accessory Adapters) up on each side of stroller, covering each Receiver Socket.

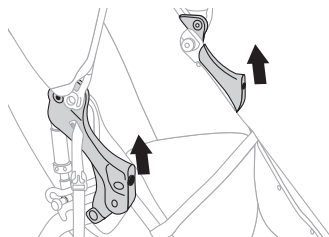

REMOVING RESTRAINT BELT FROM STROLLER

⚠ WARNING!

Restraint Belt is intended for use with combination of BOB Infant Car Seat Adapter and compatible Infant Car Seats only. The Restraint Belt must be removed prior to using stroller without Infant Car Seat. Failure to remove Restraint Belt when not in use may result in accident, injury or death.

1. Unscrew Captured Screws

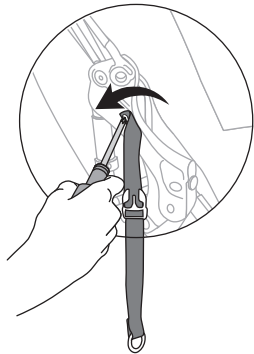

Using a screwdriver, unscrew each Captured Screw from each respective stroller Anchor Nut.

2. Keep Restraint Belt

Keep restraint belt together with ICOSA for next use.

LIMITED WARRANTY

We take pride in the workmanship of BOB Gear by Britax and strive to manufacture the best products possible. Therefore, we warranty our Infant Car Seat Adapters (ICOSA) against defects in material and workmanship for the periods and parts set forth below, subject to the conditions listed below. Since no product is indestructible, it does not cover defects attributable to or resulting from normal wear, abuse or alteration.

FRAME AND COMPONENTS

The frame is warranted for five years. Components and fabric are warranted for one year. Warranty is only valid for the original purchaser. Proof of purchase is required to exercise this warranty. Labor and freight charges are not included. Britax reserves the right to discontinue or change fabrics, parts, models or products, or to make substitutions.

NORMAL WEAR

Normal wear, corrosion, neglect, abuse, accidents, improper assembly or maintenance, or the installation of parts or accessories not compatible with the original intended use of the ICOSA, as sold, are not covered by this warranty. Tires and tubes are not covered under the limited warranty.

WARRANTY CLAIMS

Warranty claims must be made through an authorized dealer or BOB Gear by Britax Customer Service. This warranty is limited to the repair or replacement of the defective part. Britax shall in no event be responsible for consequential or special damages.

This limited warranty is the only express or implied warranty applicable to this BOB Gear product and is warranted by Britax Child Safety, Inc. Any implied warranties, including warranties of merchantability and fitness shall be limited in scope and duration in accordance with this limited warranty.

BOB Gear by Britax

© 2014 Britax Child Safety, Inc.

(888) 427-4829

(704) 409-1699

www.bobgear.com



MISE EN GARDE



LE NON-RESPECT DE CES MISES EN GARDE ET DES CONSIGNES DE MONTAGE PEUT ENTRAÎNER DE GRAVES BLESSURES, VOIRE LA MORT.

- Prenez soin de ne pas emprunter les circuits hors route ou les terrains accidentés si vous utilisez l'adaptateur pour siège auto avec le siège auto installé, sous peine de déstabiliser la poussette et de la faire basculer, avec pour conséquence de graves blessures.
- Veillez à toujours utiliser le harnais du siège auto, sans quoi le bébé pourrait tomber ou glisser hors du siège, et se blesser gravement.
- Prenez soin de ne pas modifier l'adaptateur pour siège auto ni de retirer les étiquettes. Ce faisant, vous annuleriez la garantie et risqueriez de mettre en péril la sécurité du bébé.
- Faites attention de ne pas vous coincer ou pincer les doigts quand vous dépliez ou repliez la poussette.
- Respectez à la lettre les consignes du fabricant du siège auto. Ne dépassez pas la capacité de charge maximale du siège auto précisée dans les instructions du fabricant, sous peine de déstabiliser la poussette et de la faire basculer, avec pour conséquence de graves blessures.
- Veillez à ne pas courir ou faire votre jogging si vous utilisez l'adaptateur pour siège auto avec le siège auto, sous peine de déstabiliser la poussette et de la faire basculer, avec pour conséquence de graves blessures.

REMARQUES IMPORTANTES

- Conservez les instructions en lieu sûr à des fins d'utilisation et de référence ultérieures.
- Pour un fonctionnement en toute sécurité, lisez attentivement l'intégralité des consignes et des mises en garde avant usage.
- L'adaptateur pour siège auto pour bébé BOB est conçu pour une utilisation avec les poussettes BOB équipées d'adaptateurs d'accessoire et les sièges auto compatibles. Ce produit n'est pas un adaptateur universel. Ne l'utilisez pas avec des modèles de sièges auto autres que ceux répertoriés dans le tableau de compatibilité en page 20.
- Ne laissez jamais les enfants sans surveillance dans la poussette et/ou le siège auto.
- Dans la poussette, maintenez toujours la poignée de transport du siège auto verrouillée en position verticale/de transport, en guise de protection supplémentaire pour votre enfant.
- Vérifiez toujours que l'adaptateur pour siège auto est parfaitement verrouillé dans les adaptateurs d'accessoire de la poussette avant usage.
- Fixez toujours le siège auto à l'adaptateur pour siège auto au moyen de la courroie de maintien fournie.
- Retirez l'adaptateur pour siège auto et la courroie de maintien quand vous ne vous servez pas du siège auto.
- Ne mettez pas votre enfant directement dans la poussette quand l'adaptateur pour siège auto est installé. Retirez d'abord l'adaptateur pour siège auto de la poussette avant d'y mettre votre enfant.
- La courroie de maintien est conçue uniquement pour une utilisation en conjonction avec l'adaptateur pour siège auto BOB et des sièges auto compatibles. Retirez la courroie de maintien avant d'utiliser la poussette sans le siège auto.
- Quand vous fixez le siège auto à l'adaptateur pour siège auto, veillez à tenir vos mains et vos doigts à l'écart des surfaces de contact.

FÉLICITATIONS

Félicitations pour votre achat de l'adaptateur pour siège auto pour bébé BOB®. Il a été conçu pour fixer un siège auto à une poussette BOB.

Consultez le tableau en page 20 pour des détails sur les modèles d'adaptateurs et de sièges auto pour bébé compatibles. Recherchez les caractéristiques principales de votre adaptateur pour siège auto sur les pages Structure, et suivez les consignes s'y rapportant.

Pour des versions actualisées du présent manuel, la garantie et autres notifications récentes de produits, rendez-vous sur www.bobgear.com régulièrement, ou avant d'apporter des modifications approuvées ou d'ajouter du matériel autorisé à votre poussette.

TABLE DES MATIÈRES

Mises en garde	17
Remarques Importantes	18
Table des matières	19
Tableau de compatibilité	20
Structure de l'adaptateur CS1401 pour les sièges auto Graco SnugRide Click Connect et Classic Connect	21
Structure de l'adaptateur CS1001 pour le siège Graco Classic Connect	21
Structure du siège auto Graco SnugRide Click Connect	22
Structure du siège auto Graco SnugRide Classic Connect	22
Structure de l'adaptateur d'accessoire de poussette	23
Structure de la courroie de maintien	23
Installation de votre adaptateur pour siège auto	24
Fixation de la courroie de maintien	24
Fixation de l'adaptateur à la poussette	25
Préparation de la poussette en vue de l'installation de l'adaptateur	25
Installation de l'adaptateur	25
Préparation en vue de la fixation du siège auto	26
Installation du siège auto	27
Installation des sièges auto CS1401 Graco SnugRide Click Connect et Classic Connect	27
Installation du siège auto CS1001 Graco SnugRide Classic Connect	28
Fixation de la courroie de maintien	29
Pliage de la poussette avec l'adaptateur fixé	30
Retrait de l'adaptateur de la poussette	30
Retrait de la courroie de maintien de la poussette	31
Garantie limitée	32

BOB®, BOB Gear® et BRITAX® sont des marques de commerce, déposées aux États-Unis d'Amérique et dans d'autres pays, qui appartiennent à Britax. Tous droits réservés.

Ce produit et ses composants peuvent faire l'objet de modifications sans préavis.

TABLEAU DE COMPATIBILITÉ

TABLEAU DE COMPATIBILITÉ DU SIÈGE AUTO		
Modèle de l'adaptateur BOB	Marque du siège auto	Modèle du siège auto
CS1401 - Simple	Graco	Tous les sièges Graco SnugRide Click Connect et Classic Connect
CS1001 - Simple	Graco	Snug Ride Classic Connect
		Snug Ride Classic Connect 30
		Snug Ride Classic Connect 32
		Snug Ride Classic Connect 35

IMPORTANT :

Compatible avec toutes les poussettes BOB simples dotées de l'adaptateur d'accessoire. Ce produit n'est pas un adaptateur universel. Ne l'utilisez pas avec des sièges auto autres que ceux répertoriés dans le tableau de compatibilité. Rendez-vous sur www.bobgear.com/carseatadapter pour un complément d'information relatif à la compatibilité.

STRUCTURE

STRUCTURE DE L'ADAPTEUR CS1401 POUR LES SIÈGES GRACO SNUGRIDE CLICK CONNECT ET CLASSIC CONNECT

REMARQUE : Relevez les principales caractéristiques de chaque produit. Les consignes font mention de ces caractéristiques par leur nom.

REMARQUE : Compatible avec tous les sièges Graco SnugRide Click Connect et Classic Connect.

Retirez l'adaptateur de l'emballage. Jetez le matériau d'emballage comme il se doit, et recyclez-le si possible.

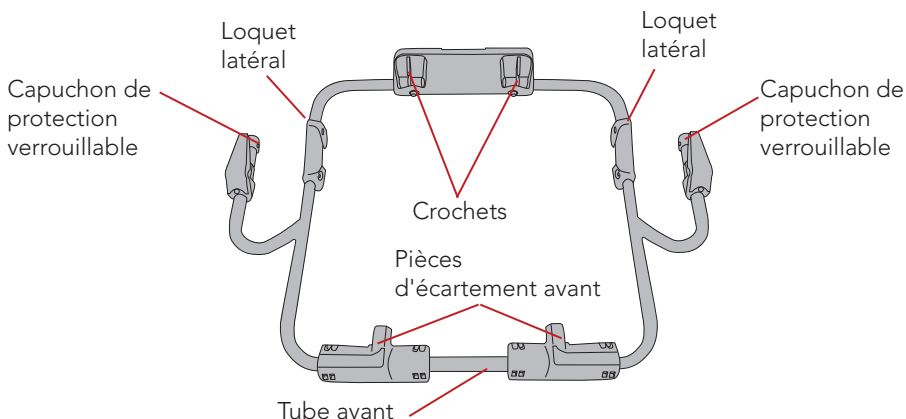

STRUCTURE DE L'ADAPTEUR CS1001 POUR LE SIÈGE GRACO SNUGRIDE CLASSIC CONNECT

REMARQUE : Compatible uniquement avec les modèles SnugRide Classic Connect.

REMARQUE : Relevez les principales caractéristiques de chaque produit. Les consignes font mention de ces caractéristiques par leur nom.

Retirez l'adaptateur de l'emballage. Jetez le matériau d'emballage comme il se doit, et recyclez-le si possible.

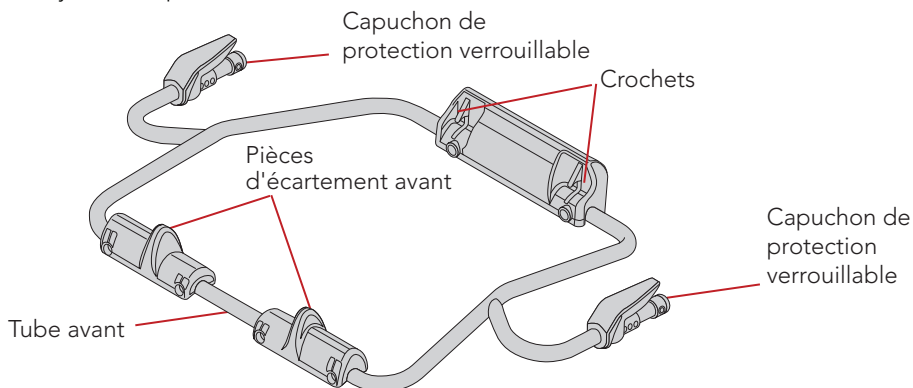

STRUCTURE DU SIÈGE AUTO GRACO SNUGRIDE CLICK CONNECT

REMARQUE : Modèle SnugRide Click Connect illustré; tous les modèles Graco SnugRide compatibles bénéficient des mêmes caractéristiques principales (voir le tableau de compatibilité en page 20).

REMARQUE : Relevez les principales caractéristiques de chaque produit. Les consignes font mention de ces caractéristiques par leur nom.

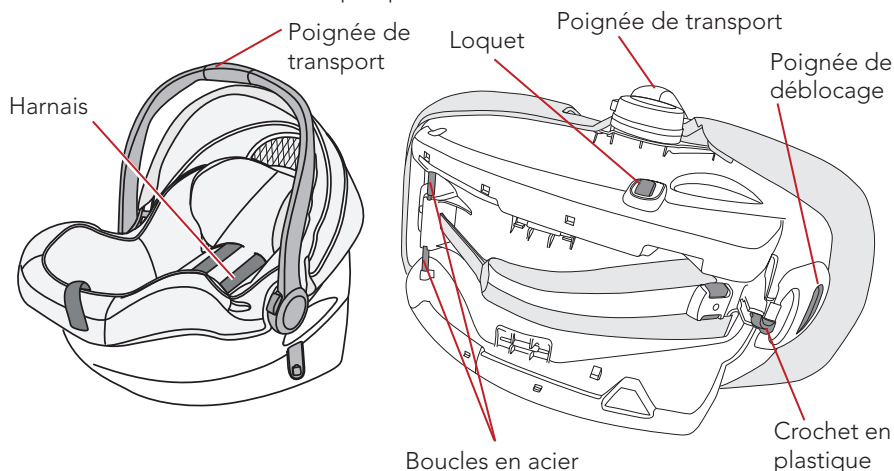

STRUCTURE DU SIÈGE AUTO GRACO SNUGRIDE CLASSIC CONNECT

REMARQUE : Modèle SnugRide Classic Connect illustré; tous les modèles Graco SnugRide compatibles bénéficient des mêmes caractéristiques principales (voir le tableau de compatibilité en page 20).

REMARQUE : Relevez les principales caractéristiques de chaque produit. Les consignes font mention de ces caractéristiques par leur nom.

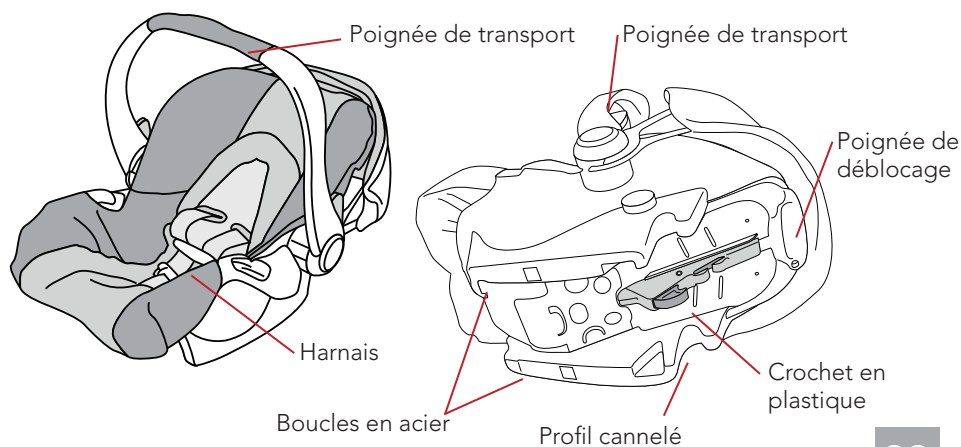

STRUCTURE DE L'ADAPTATEUR D'ACCESSOIRE DE POUSETTE

SIMPLE

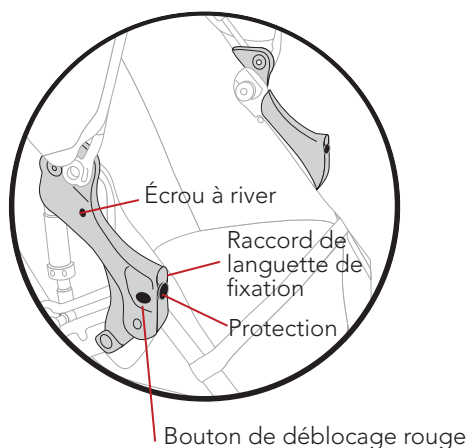

STRUCTURE DE LA COURROIE DE MAINTIEN

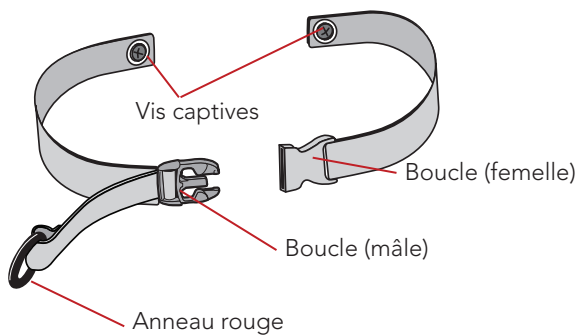

INSTRUCTIONS

INSTALLATION DE VOTRE ADAPTATEUR

FIXATION DE LA COURROIE DE MAINTIEN

▲ MISE EN GARDE!

Vérifiez que chaque vis captive est filetée à fond dans, et bien serrée contre, chaque écrou à river. Une mauvaise fixation de la courroie de maintien peut être à l'origine d'un accident, de blessures, voire de décès.

1. Préparez la poussette

Enclenchez le frein, tournez la capote vers la poignée (consultez le manuel de la poussette s'il y a lieu).

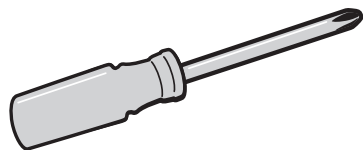

2. Installez la courroie de maintien à l'aide d'un tournevis

En vous aidant d'un tournevis, vissez la vis captive avec la boucle (mâle) à fond dans l'écrou à river sur le côté droit de l'adaptateur d'accessoire de la poussette, et serrez fort.

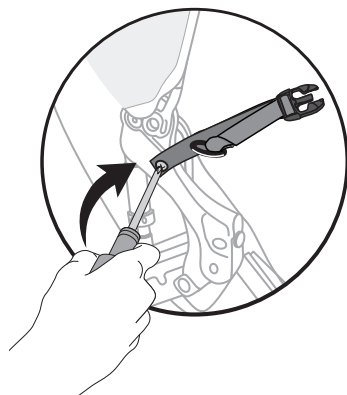

REMARQUE : Vissez la vis captive avec la boucle (femelle) à fond dans l'écrou à river sur le côté gauche de l'adaptateur d'accessoire de la poussette, et serrez fort.

Courroie de maintien installée

Côté droit

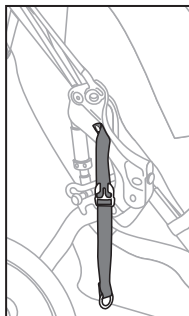

Côté gauche

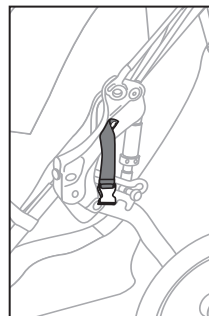

FIXATION DE L'ADAPTATEUR À LA POUSSETTE

PRÉPARATION DE LA POUSSETTE EN VUE DE L'INSTALLATION DE L'ADAPTATEUR

⚠ MISE EN GARDE!

Une mauvaise fixation de l'adaptateur à la poussette peut être à l'origine de blessures graves, voire de décès.

1. Préparez la poussette

Enclenchez le frein, tournez la capote vers la poignée (consultez le manuel de la poussette s'il y a lieu).

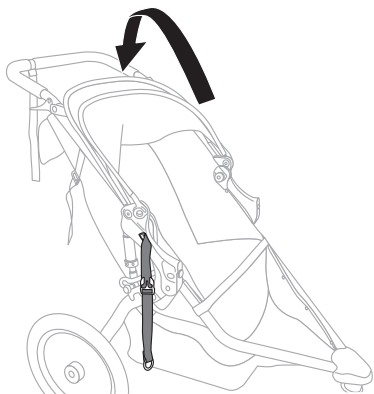

2. Ouvrez la boucle de la courroie de maintien

Ouvrez la boucle de la courroie de maintien et placez les extrémités de la boucle de chaque côté du siège de la poussette.

3. Couisissez les protections vers le bas

Poussez pour coulisser chacune des protections (sur le devant des adaptateurs d'accessoire de la poussette) vers le bas de chaque côté de la poussette, mettant ainsi à nu chacun des raccords des languettes de fixation.

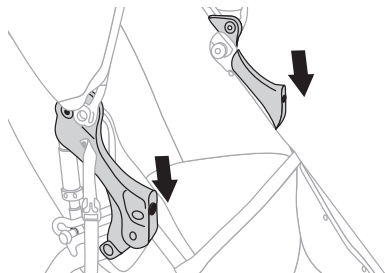

INSTALLATION DE L'ADAPTATEUR

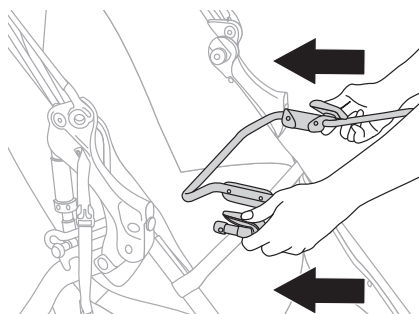

1. Installez l'adaptateur

Poussez les capuchons de protection verrouillables de l'adaptateur bien droit à fond dans les raccords des languettes de fixation. Vous devez entendre un clic ou un bruit d'enclenchement de chaque côté.

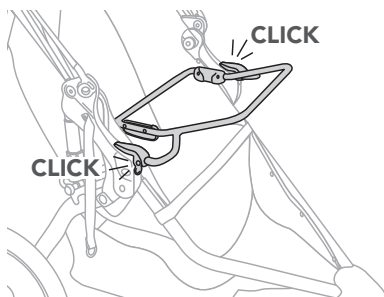

2. Vérifiez que l'installation est correctement effectuée

Tirez au centre du tube avant de l'adaptateur pour vous assurer que l'adaptateur est bien verrouillé en place.

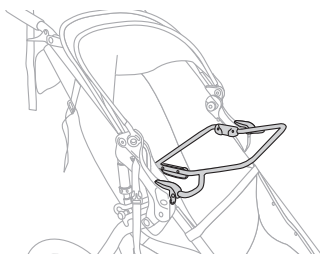
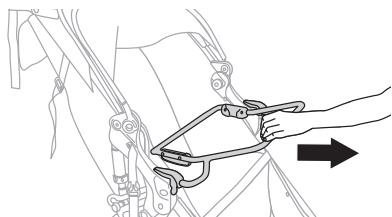

2. Placez le bébé dans le siège auto

Attachez le harnais solidement (consultez le manuel du siège auto s'il y a lieu).

3. Positionnez la poignée de transport du siège auto

Mettez la poignée de transport du siège auto en position verticale de transport.

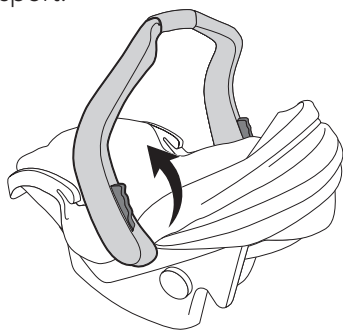

PRÉPARATION EN VUE DE LA FIXATION DU SIÈGE AUTO

⚠ MISE EN GARDE!

Une mauvaise fixation du siège auto et tout manquement à l'obligation d'attacher le bébé avec le harnais du siège auto peuvent être à l'origine d'un accident, de blessures graves, voire de décès.

La première fois que vous fixez le siège auto à l'adaptateur, exercez-vous plusieurs fois à fixer et retirer le siège sans le bébé à l'intérieur jusqu'à bien maîtriser le fonctionnement.

1. Préparez la poussette

Enclenchez le frein, tournez la capote vers la poignée, placez les extrémités de la courroie de maintien de chaque côté du siège de la poussette (consultez le manuel de la poussette s'il y a lieu).

INSTALLATION DU SIÈGE AUTO

INSTALLATION DES SIÈGES AUTO CS1401 GRACO SNUGRIDE CLICK CONNECT ET CLASSIC CONNECT

⚠ MISE EN GARDE !

Une mauvaise fixation de la courroie de maintien et une mauvaise installation du siège auto dans l'adaptateur pour siège auto peuvent être à l'origine d'un accident, de blessures, voire de décès.

REMARQUE : Installation illustrée avec le siège auto Click Connect.

1. Préparez la poussette

Enclenchez le frein, tournez la capote vers la poignée, placez les extrémités de la courroie de maintien de chaque côté du siège de la poussette (consultez le manuel de la poussette s'il y a lieu).

2. Alignez le siège auto

Placez le siège auto « dos à la route », directement centré sur l'adaptateur, en alignant le profil cannelé du siège auto sur les pièces d'écartement de l'adaptateur.

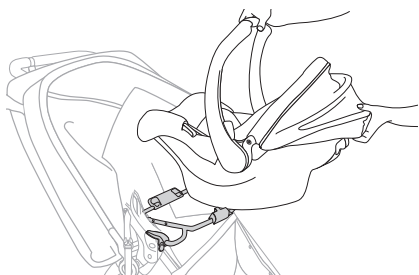

3. Vérifiez que le siège auto est bien arrimé

Poussez le siège auto bien droit sur l'adaptateur. « Regardez et écoutez » pour vous assurer que le crochet en plastique du siège auto s'enclenche sous le principal tube avant de l'adaptateur.

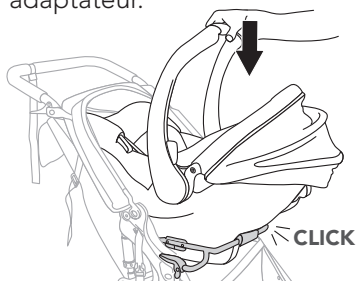

4. Vérifiez que les crochets du siège auto sont enclenchés

Appuyez sur le bord avant du siège auto (l'endroit où les pieds du bébé reposent); assurez-vous que les boucles en acier du siège auto s'enclenchent sur les crochets de l'adaptateur.

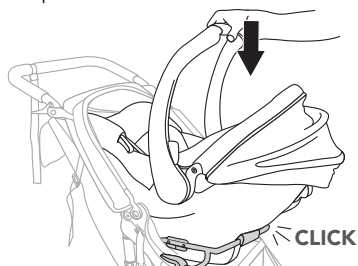

REMARQUE : Tirez légèrement la poignée de déblocage du siège auto tout en appuyant sur le bord avant du siège auto (l'endroit où les pieds du bébé reposent), puis lâchez la poignée de déblocage pour que les boucles en acier du siège auto s'enclenchent sur les crochets de l'adaptateur.

5. Vérifiez que le siège auto est bien fixé

Tirez le siège auto par la poignée de transport pour vérifier qu'il est solidement fixé.

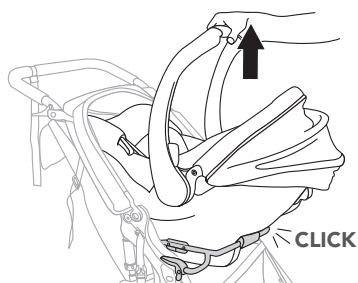

6. Attachez la courroie de maintien
 Passez à la section intitulée « Fixation de la courroie de maintien » (page 29).

INSTALLATION DU SIÈGE AUTO

Passez à la section qui concerne votre marque de siège auto.

INSTALLATION DU SIÈGE AUTO CS1001 GRACO SNUGRIDE CLASSIC CONNECT

⚠ MISE EN GARDE !

Une mauvaise fixation de la courroie de maintien et une mauvaise installation du siège auto dans l'adaptateur pour siège auto peuvent être à l'origine d'un accident, de blessures, voire de décès.

1. Préparez la poussette

Enclenchez le frein, tournez la capote vers la poignée, placez les extrémités de la courroie de maintien de chaque côté du siège de la poussette (consultez le manuel de la poussette s'il y a lieu).

2. Alignez le siège auto

Placez le siège auto « dos à la route », directement centré sur l'adaptateur, en alignant le profil cannelé du siège auto sur les pièces d'écartement de l'adaptateur.



3. Vérifiez que le siège auto est bien arrimé

Poussez le siège auto bien droit sur l'adaptateur. « Regardez et écoutez » pour vous assurer que le crochet en plastique du siège auto s'enclenche sous le principal tube avant de l'adaptateur.

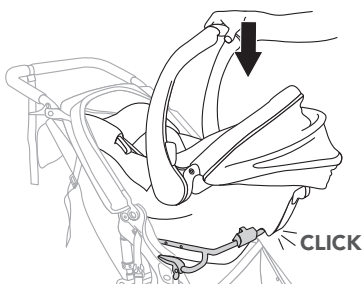

4. Vérifiez que les crochets du siège auto sont enclenchés

Appuyez sur le bord avant du siège auto (l'endroit où les pieds du bébé reposent); assurez-vous que les boucles en acier du siège auto s'enclenchent sur les crochets de l'adaptateur.

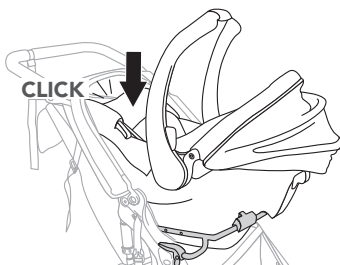

REMARQUE : Tirez légèrement la poignée de déblocage du siège auto tout en appuyant sur le bord avant du siège auto (l'endroit où les pieds du bébé reposent), puis lâchez la poignée de déblocage pour que les boucles en acier du siège auto s'enclenchent sur les crochets de l'adaptateur.

5. Vérifiez que le siège auto est bien fixé

Tirez le siège auto par la poignée de transport pour vérifier qu'il est solidement fixé.

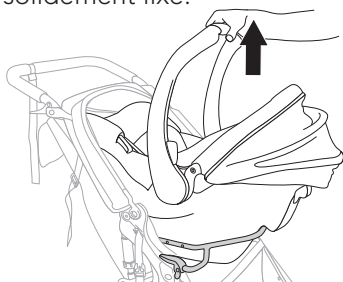

6. Attachez la courroie de maintien

Passer à la section intitulée « Fixation de la courroie de maintien » (ci-après).

FIXATION DE LA COURROIE DE MAINTIEN

⚠ MISE EN GARDE !

Une mauvaise fixation de la courroie de maintien peut être à l'origine d'un accident, de blessures, voire de décès. Vérifiez que la tension de la courroie de maintien ne serre pas trop le bébé, sous peine de graves blessures ou de décès.

1. Attachez la courroie de maintien

Attachez la courroie de maintien par-dessus le siège auto.

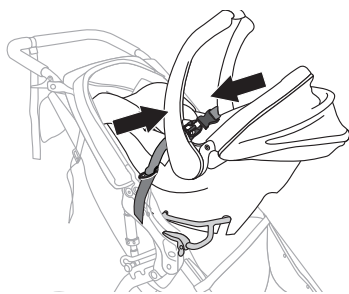

2. Réglez la courroie de maintien

Tirez l'anneau rouge pour tendre la courroie de maintien.

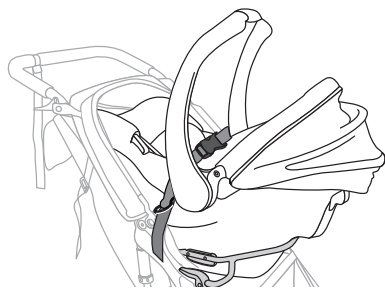
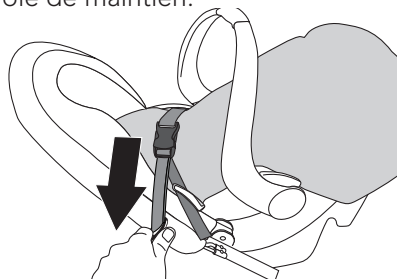

RETRAIT DU SIÈGE AUTO DE LA POUSSETTE

⚠ MISE EN GARDE !

Faites attention de ne pas vous coincer ou pincer les doigts quand vous dépliez ou repliez la poussette.

REMARQUE : Consultez le guide d'utilisation du siège auto pour des consignes particulières.

PLIAGE DE LA POUSSETTE AVEC L'ADAPTATEUR FIXÉ

⚠ MISE EN GARDE !

Faites attention de ne pas vous coincer ou pincer les doigts quand vous dépliez ou repliez la poussette.

Pour éviter les blessures, veillez à ne jamais plier ou déplier la poussette avec des personnes à proximité.

1. Enclenchez le frein

Enclenchez le frein (consultez le manuel de la poussette s'il y a lieu).

2. Détachez la courroie de maintien

Détachez la boucle, placez les extrémités de la courroie de maintien de chaque côté du siège de la poussette.

3. Retirez le siège auto

Retirez le siège auto de l'adaptateur.

4. Videz la poussette

Ôtez le contenu du panier de chargement surbaissé et des poches.

5. Pliez la poignée

Appuyez sur les deux leviers de déblocage de la poignée en même temps (consultez le manuel de la poussette s'il y a lieu).

6. Tournez la poignée vers l'avant

Tournez légèrement la poignée vers le siège et maintenez-la en place pendant l'étape suivante.

7. Levez la poignée de déblocage du châssis rouge

D'un petit coup bref et rapide, levez la poignée de déblocage du châssis rouge. Maintenez les pneus au sol pendant que vous repliez la poussette vers l'avant (consultez le manuel de la poussette s'il y a lieu).

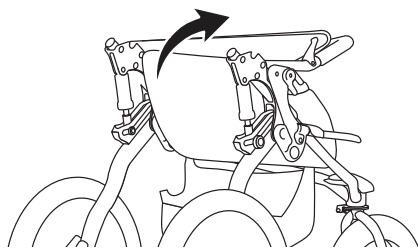

RETRAIT DE L'ADAPTATEUR DE LA POUSSETTE

⚠ MISE EN GARDE !

Retirez l'adaptateur pour siège auto et la courroie de maintien quand vous ne vous servez pas du siège auto.

Ne mettez pas votre enfant directement dans la poussette quand l'adaptateur pour siège auto est installé. Retirez d'abord l'adaptateur pour siège auto de la poussette avant d'y mettre votre enfant.

Le non-respect de ces mises en garde risque d'entraîner de graves blessures, voire la mort.

REMARQUE : L'illustration représente l'adaptateur Chicco compatible. Les autres adaptateurs simples se retirent de la même façon.

Préparez la poussette

Enclenchez le frein, tournez la capote vers la poignée (consultez le manuel de la poussette s'il y a lieu).

1. Tout en appuyant sur les boutons de déblocage rouges sur les deux adaptateurs d'accessoire sur les côtés de la poussette, tirez l'adaptateur vers l'avant pour le sortir des raccords des languettes de fixation; maintenez l'alignement tel quel, de gauche à droite, pendant que vous tirez.

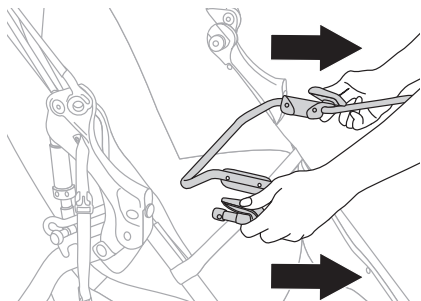

2. Couissez les protections vers le haut

Poussez pour coulisser chacune des protections (sur le devant des adaptateurs d'accessoire de la poussette) vers le haut de chaque côté de la poussette, recouvrant ainsi chacun des raccords des languettes de fixation.

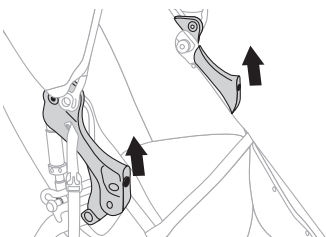

RETRAIT DE LA COURROIE DE MAINTIEN DE LA POUSSETTE

⚠ MISE EN GARDE!

La courroie de maintien est conçue uniquement pour une utilisation en conjonction avec l'adaptateur pour siège auto BOB et des sièges auto compatibles. Retirez la courroie de maintien avant d'utiliser la poussette sans le siège auto. N'oubliez pas de retirer la courroie de maintien quand vous n'utilisez le siège auto, sous peine d'accident, de blessures ou de décès.

1. Dévissez les vis captives

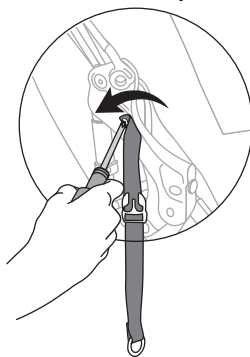

À l'aide d'un tournevis, dévissez chacune des vis captives des écrous à river respectifs.

2. Conservez la courroie de maintien

Conservez la courroie de maintien avec l'adaptateur pour un usage ultérieur.

GARANTIE LIMITÉE

Nous sommes fiers de fabriquer les produits BOB Gear par Britax, et nous nous efforçons de vous proposer les meilleurs produits possible. Nos adaptateurs pour siège auto pour bébé sont par conséquent garantis contre les défauts de matériaux et de main-d'œuvre pour les périodes et les pièces indiquées ci-dessous, sous réserve des conditions énumérées ci-dessous. Étant donné qu'aucun produit n'est indestructible, la garantie ne couvre pas les défauts imputables à ou résultant de l'usure naturelle, d'une utilisation excessive ou d'une altération.

CHÂSSIS ET COMPOSANTS

Le châssis est garanti cinq ans. Les composants et les tissus sont garantis un an. Le premier acheteur est l'unique bénéficiaire de cette garantie. Pour faire valoir la garantie, il est nécessaire de conserver la preuve d'achat. Les frais de main-d'œuvre et de transport ne sont pas inclus. Britax se réserve le droit de supprimer ou de modifier des tissus, des pièces, des modèles ou des produits, ou de les remplacer.

USURE NORMALE

L'usure normale, la corrosion, la négligence, l'utilisation excessive, les accidents, les défauts de montage ou d'entretien, ou l'installation de pièces ou accessoires non compatibles avec l'utilisation initialement prévue de l'adaptateur, tel qu'il est vendu, ne sont pas couverts par cette garantie. Les pneus et les chambres à air ne sont pas couverts par la garantie limitée.

RECOURS EN GARANTIE

Il importe d'adresser les réclamations au titre de la garantie auprès d'un revendeur agréé ou du service clientèle de BOB Gear par Britax. Cette garantie est limitée à la réparation ou au remplacement de pièces défectueuses. Britax ne peut en aucun cas être tenu pour responsable des dommages indirects ou particuliers.

Cette garantie limitée est la seule garantie expresse ou implicite applicable à ce produit BOB Gear, et elle est accordée par Britax Child Safety, Inc. Toutes les autres garanties implicites, incluant les garanties de qualité marchande et d'adaptation, doivent être limitées en termes de portée et de durée conformément à la présente garantie limitée.

BOB Gear par Britax

© 2014 Britax Child Safety, Inc.

(888) 427-4829

(704) 409-1699

www.bobgear.com



ADVERTENCIA



EL INCUMPLIMIENTO DE LAS INSTRUCCIONES DE MONTAJE Y DE LAS ADVERTENCIAS PUEDE RESULTAR EN LESIONES SERIAS O MUERTE.

- No transite fuera del pavimento o por terrenos irregulares cuando utilice un adaptador de asiento para bebé con el asiento para bebé instalado. Hacerlo puede provocar que el cochecito se vuelva inestable y se produzcan lesiones graves.
- Evite las lesiones graves causadas al caer o deslizarse el cochecito. Use siempre el arnés del asiento para bebé.
- No modifique el adaptador de asiento para bebé ni quite ninguna etiqueta. Esto anula la garantía y puede ocasionar una condición peligrosa.
- Se debe tener cuidado al plegar y desplegar el cochecito para evitar que los dedos queden atrapados o lesiones.
- Siga siempre las instrucciones de fábrica que vienen con el asiento para bebé. No exceda la capacidad de carga máxima del asiento para bebé que se detalla en las instrucciones de fábrica del mismo. Superar la capacidad de carga puede causar que el cochecito se vuelva inestable y se produzcan lesiones graves.
- No corra ni haga footing cuando usa el adaptador de asiento para bebé con asiento para bebé. Superar la capacidad de carga puede causar que el cochecito se vuelva inestable y se produzcan lesiones graves.

NOTAS IMPORTANTES

- Conserve las instrucciones para uso y referencia en el futuro.
- Para un funcionamiento seguro, todos los usuarios deben leer las instrucciones y las advertencias completas antes de su uso.
- El adaptador de asiento para bebé BOB (ICSA) está diseñado para usarse con cochecitos BOB equipados con Adaptadores Accesorios y asientos para bebés compatibles. Este producto no es un adaptador universal. No utilizar con modelos de asientos que no sean los especificados en el Cuadro de Compatibilidad de asientos para bebés de la página 4.
- Nunca deje a los niños sin vigilancia en el cochecito/asiento para bebés.
- Siempre mantenga la barra de traslado del asiento para bebé bloqueada en posición vertical/traslado mientras esté en el cochecito, como una protección extra para su hijo.
- Asegúrese siempre de que el adaptador de asiento para bebé esté adecuadamente bloqueado en su lugar con los Adaptadores Accesorios del cochecito antes de utilizarlo.
- Asegure siempre el asiento para bebé al adaptador con el cinturón de seguridad incluido.
- Quite el adaptador de asiento para bebé y el cinturón de seguridad cuando no lo esté utilizando.
- No coloque al niño directamente sobre el asiento del cochecito si el adaptador de asiento para bebé está instalado. Quite el adaptador de asiento para bebé del cochecito antes de colocar al niño sobre el asiento del cochecito.
- El cinturón de seguridad está diseñado para usarse solamente con el adaptador de asiento para bebé BOB y con asientos para bebés que sean compatibles. El cinturón de seguridad se debe quitar antes de usar el cochecito sin el asiento para bebé.
- Se debe tener cuidado al colocar en el asiento para bebé el adaptador para que las manos y dedos no toquen ninguna superficie de contacto.

FELICIDADES

Felicidades por la compra del Adaptador de Asiento para Bebé BOB (ICSA). Este está diseñado para colocar un Asiento para bebé en un cochecito BOB.

Consulte el cuadro de la página 4 para obtener detalles sobre los modelos de ICSA y Asientos para Bebés compatibles. Encuentre las características principales de su ICSA en las páginas de Anatomía y siga las instrucciones correspondientes.

Para actualizaciones de este manual, garantía y notificaciones de nuevos productos, visite www.bobgear.com de forma periódica antes de realizar cambios aprobados o añadir equipamiento aprobado a su cochecito.

ÍNDICE

Advertencias	33
Notas Importantes	34
Índice	35
Cuadro de compatibilidad	36
Anatomía del CS1401 ICSA Graco Snug Ride Click Connect y Classic Connect	37
CS1001 ICSA para la anatomía del Graco Classic Connect	37
Anatomía del asiento para bebé Graco Snug Ride Click Connect	38
Anatomía del asiento para bebé Graco Snug Ride Classic Connect	38
Anatomía del Adaptador Accesorio para el cochecito	39
Anatomía del cinturón de seguridad	39
Cómo instalar su ICSA	40
Cómo colocar el cinturón de seguridad	40
Cómo colocar el ICSA en el cochecito	41
Cómo preparar el cochecito para el ICSA	41
Cómo instalar su ICSA	41
Preparación para colocar el asiento para bebé	42
Cómo instalar el asiento para bebé	42
Instalación del asiento para bebé CS1401 Graco Snug Ride Click Connect y Classic Connect	43
Instalación del asiento para bebé CS1001 Graco Snug Ride Classic Connect	43
Cómo ajustar el cinturón de seguridad	44
Cómo plegar el cochecito con el ICSA colocado	45
Cómo quitar el ICSA del cochecito	46
Cómo quitar el cinturón de seguridad del cochecito	47
Garantía limitada	48

BOB®, BOB Gear®, y BRITAX® son marcas comerciales registradas propiedad de Britax y registradas en EE. UU. y otros países. Todos los derechos reservados.

Este producto y sus componentes están sujetos a cambios sin previo aviso.

CUADRO DE COMPATIBILIDAD

CUADRO DE COMPATIBILIDAD DE ASIENTOS PARA BEBÉ

Modelo BOB ICSA	Marca del asiento para bebé	Modelo del asiento para bebé
CS1401 - Individual	Graco	Todos los asientos Graco Snug Ride Click Connect y Classic Connect
CS1001 - Individual	Graco	Snug Ride Classic Connect
		Snug Ride Classic Connect 30
		Snug Ride Classic Connect 32
		Snug Ride Classic Connect 35

IMPORTANTE:

Compatible con todos los cochecitos individuales **BOB** que tengan Adaptador Accesorio. Este producto no es un adaptador universal. No utilizar con asientos que no sean los especificados en el Cuadro de Compatibilidad de asientos para bebés. Visite www.bobgear.com/carseatadapter para obtener información adicional sobre compatibilidad.

ANATOMÍA

CS1401 ICSA PARA GRACO SNUG RIDE ANATOMIA CLICK CONNECT Y CLASSIC CONNECT

NOTA: Tenga en cuenta las características principales de cada producto. Las instrucciones se refieren a estas características por nombre.

NOTA: Compatible con todos los asientos Graco Snug Ride Click Connect y Classic Connect.

Retire el ICSA de su envoltorio. Deseche el material del envoltorio de forma apropiada, a ser posible recíclelo.

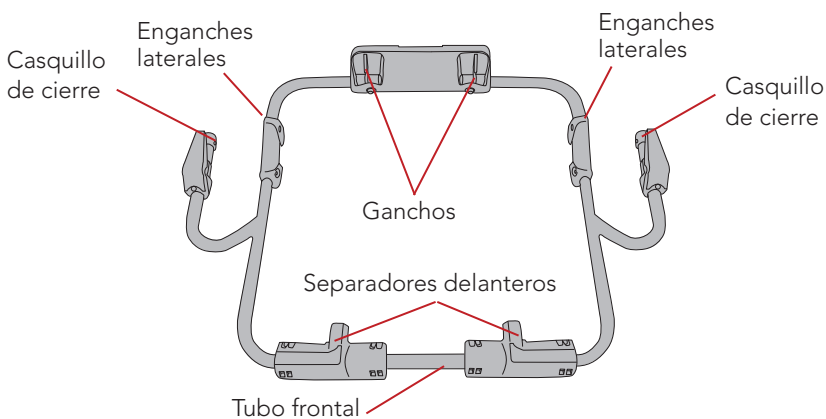

ANATOMÍA DEL CS1001 ICSA PARA GRACO SNUG RIDE CLASSIC CONNECT

NOTA: Compatible solamente con modelos Snug Ride Classic Connect.

NOTA: Tenga en cuenta las características principales de cada producto. Las instrucciones se refieren a estas características por nombre.

Retire el ICSA de su envoltorio. Deseche el material del envoltorio de forma apropiada, a ser posible recíclelo.

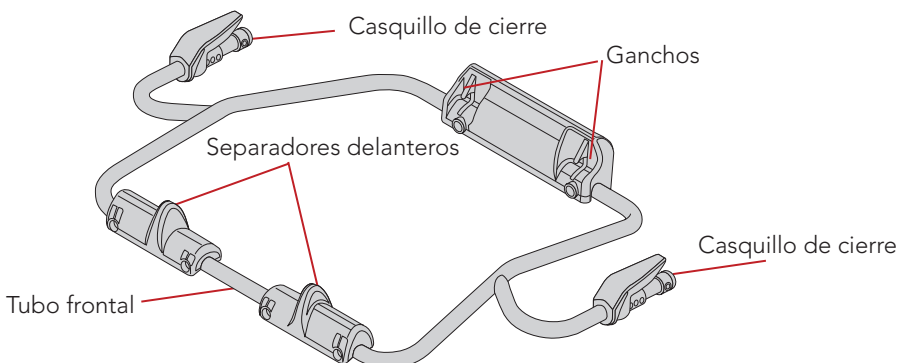

ANATOMÍA DEL ASIENTO PARA BEBÉS GRACO SNUG RIDE CLICK CONNECT

NOTA: Se muestra el modelo Snug Ride Click Connect, todos los modelos Graco Snug Ride compatibles poseen características similares (ver Cuadro de compatibilidad de la página 36).

NOTA: Tenga en cuenta las características principales de cada producto. Las instrucciones se refieren a estas características por nombre.

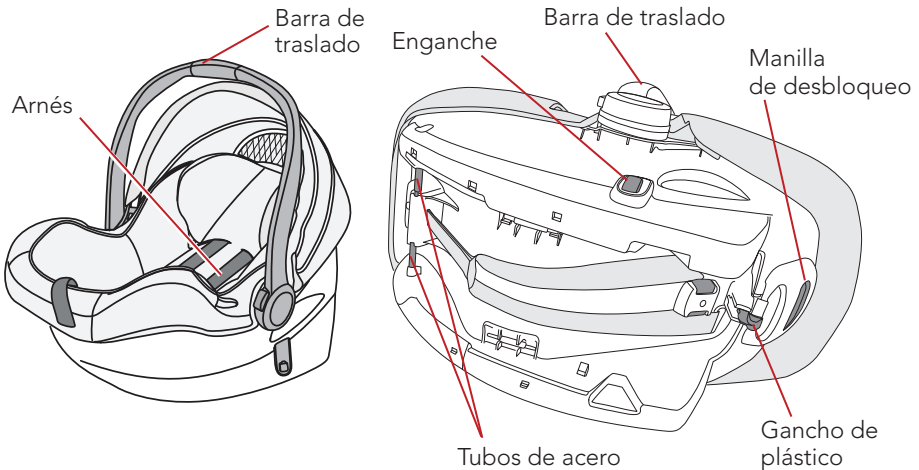

ANATOMÍA DEL ASIENTO PARA BEBÉS GRACO SNUG RIDE CLASSIC CONNECT

NOTA: Se muestra el modelo Snug Ride Classic Connect, todos los modelos Graco Snug Ride compatibles poseen características similares (ver Cuadro de compatibilidad en la página 36).

NOTA: Tenga en cuenta las características principales de cada producto. Las instrucciones se refieren a estas características por nombre.

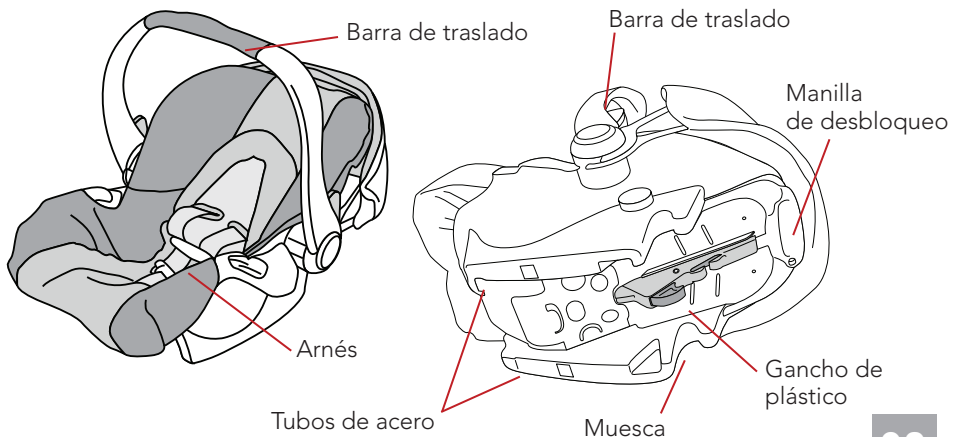

ANATOMÍA DEL ADAPTADOR ACCESORIO PARA EL COCHECITO

INDIVIDUAL

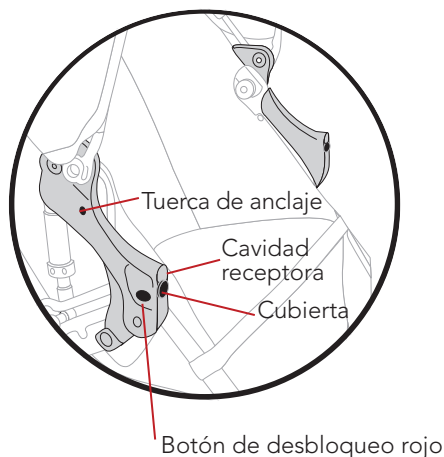

ANATOMÍA DEL CINTURÓN DE SEGURIDAD

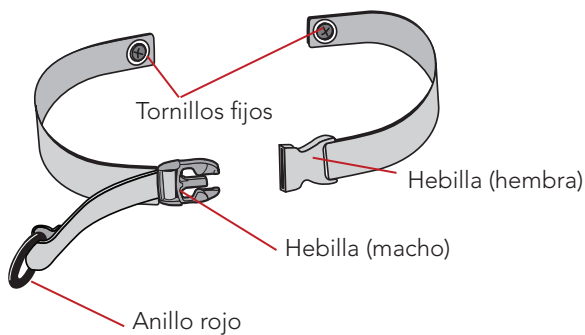

INSTRUCCIONES

INSTALE SU ICSA

COLOQUE EL CINTURÓN DE SEGURIDAD

⚠️ ADVERTENCIA!

Asegúrese de que cada tornillo fijo esté totalmente enroscado y firmemente ajustado a cada tuerca de anclaje. No asegurar de forma adecuada el cinturón de seguridad puede ser causa de accidentes, lesiones o muerte.

1. Preparar el cochecito

Accione el freno, rote la capota hacia la barra (consulte el manual de usuario del cochecito si es necesario).

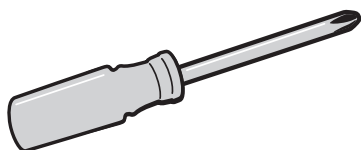

2. Instalar el cinturón de seguridad con un destornillador

Con un destornillador inserte el tornillo fijo con la hebilla (macho) completamente en la tuerca de anclaje del lado derecho del adaptador accesorio del cochecito y ajústelo firmemente.

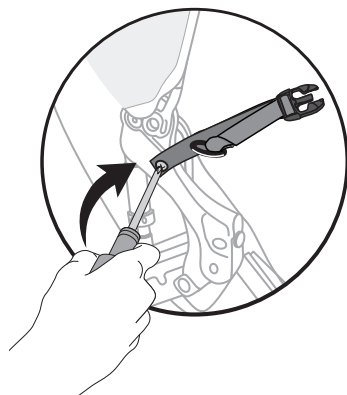

NOTA: Inserte el tornillo fijo con la hebilla (hembra) completamente en la tuerca de anclaje del lado izquierdo del adaptador accesorio del cochecito y ajústelo firmemente.

Cinturón de seguridad instalado

Lado derecho

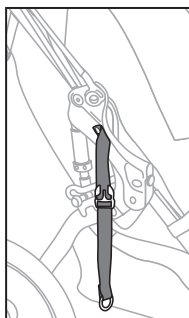

Lado izquierdo

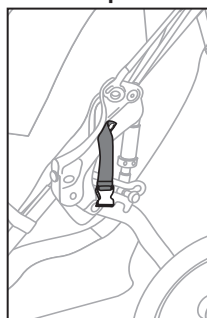

CÓMO COLOCAR EL ICSA EN EL COCHECITO

PREPARAR EL COCHECITO PARA EL ICSA

⚠️ ADVERTENCIA!

No ajustar el ICSA de forma adecuada al cochecito puede ocasionar lesiones graves o muerte.

1. Preparar el cochecito

Accione el freno, rote la capota hacia la barra (consulte el manual de usuario del cochecito si es necesario).

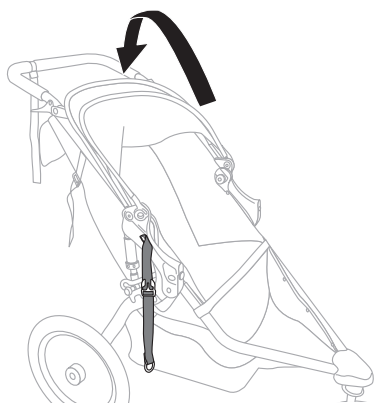

2. Desabrochar la hebilla del cinturón de seguridad

Desabroche la hebilla del cinturón de seguridad y deje caer los extremos de la hebilla hacia los costados del asiento del cochecito.

3. Deslizar las cubiertas hacia abajo

Presione para deslizar cada cubierta (en la parte frontal de los adaptadores accesorios del cochecito) hacia abajo en ambos lados del cochecito, dejando libres las cavidades receptoras.

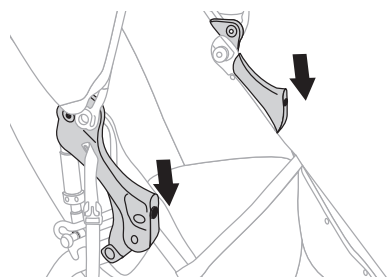

INSTALAR EL ICSA

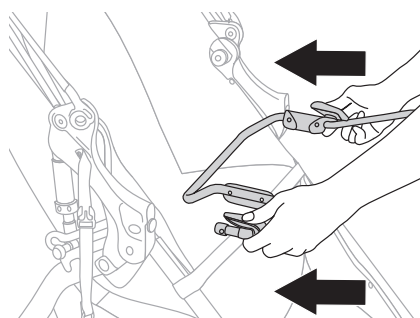

1. Instalar el ICSA

Inserte los casquillos de cierre del ICSA dentro de las cavidades receptoras por completo. Presione hasta escuchar un clic en cada lado.

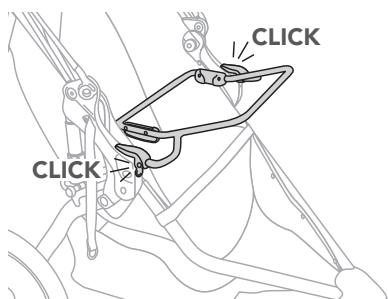

2. Verificar que la instalación sea correcta

Jale del centro del tubo frontal del ICSA para verificar que el mismo está trabado de forma segura en su lugar.

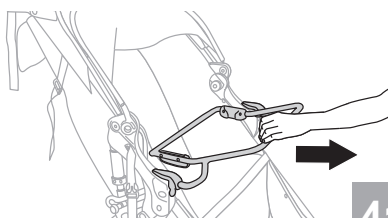

CÓMO PREPARAR EL ASIENTO PARA BEBÉ PARA SU INSTALACIÓN

⚠️ ADVERTENCIA!

No colocar el asiento para bebé de forma segura y adecuada y no asegurar al niño con el arnés puede causar accidentes, lesiones graves o muerte.

Cuando coloque el asiento para bebé en el ICSA por primera vez, practique con el asiento vacío, cómo ponerlo y quitarlo varias veces hasta que conozca el funcionamiento.

1. Preparar el cochecito

Accione el freno, rote la capota hacia la barra, deje caer los extremos del cinturón de seguridad hacia los costados del asiento del cochecito (consulte el manual de usuario del cochecito si es necesario).

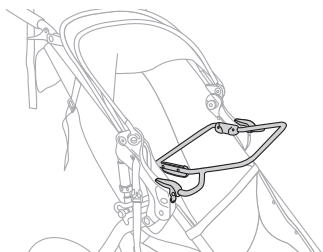

2. Colocar al niño en el asiento para bebé

Ajuste el arnés de forma segura (consulte el manual de usuario del asiento para bebé si es necesario).

3. Posición de la barra de traslado del asiento para bebé

Mueva la barra de traslado del asiento para bebé a la posición vertical, de traslado.

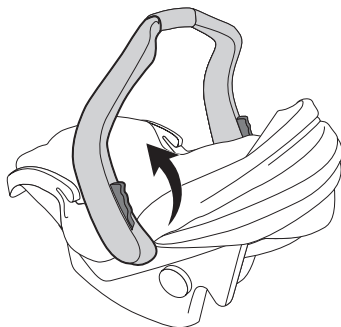

INSTALACIÓN DEL ASIENTO PARA BEBÉ

INSTALACIÓN DEL ASIENTO PARA BEBÉ CS1401 GRACO SNUG RIDE CLICK CONNECT Y CLASSIC CONNECT

⚠️ ADVERTENCIA!

No ajustar el cinturón de seguridad o instalar el asiento para bebé en el adaptador de forma incorrecta puede ser causa de accidentes, lesiones o muerte.

NOTA: Se muestra una instalación con asiento para bebé Click Connect.

1. Preparar el cochecito

Accione el freno, rote la capota hacia la barra, deje caer los extremos del cinturón de seguridad hacia los costados del asiento del cochecito (consulte el manual de usuario del cochecito si es necesario).

2. Alinear el asiento para bebé

Coloque el asiento para bebé orientado hacia "atrás", directamente centrado sobre el ICSA, alineando las muescas del asiento para bebé con los separadores delanteros del ICSA.

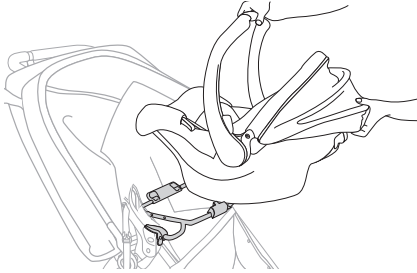

3. Verificar que el asiento para bebé esté enganchado de forma correcta

Empuje el asiento para bebé en forma recta hacia abajo sobre el ICSA. Vea y escuche que los ganchos plásticos del asiento para bebé se enganchen sobre el tubo frontal principal del ICSA.

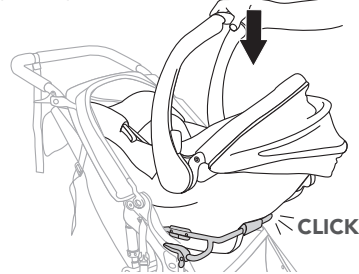

4. Verificar que los ganchos del asiento para bebé estén encastrados

Empuje hacia el extremo delantero del asiento para bebé (extremo donde van los pies del bebé); escuche el sonido que hacen los tubos de acero del asiento para bebé al encastrar en los ganchos del ICSA.

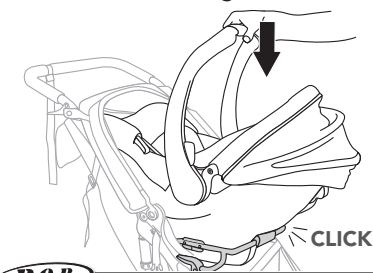

NOTA: Jale de la manilla de desbloqueo suavemente mientras empuja hacia abajo el extremo frontal del asiento para bebé (extremo donde van los pies del bebé), luego suelte la manilla de desbloqueo para encastrar los tubos de acero del asiento para bebé en los ganchos del ICSA.

5. Verificar que el asiento para bebé esté colocado de forma segura

Jale de la barra de traslado hacia arriba para verificar que el asiento para bebé está colocado de forma segura.

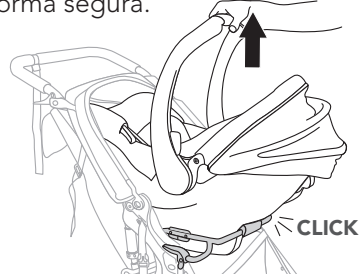

6. Ajustar el cinturón de seguridad

Diríjase a la sección con el título "Ajustar el cinturón de seguridad" (página 44).

INSTALACIÓN DEL ASIENTO PARA BEBÉ

Diríjase a la sección de su marca de asiento para bebé.

INSTALACIÓN DEL ASIENTO PARA BEBÉ CS1001 GRACO SNUG RIDE CLASSIC CONNECT.

⚠️ ADVERTENCIA!

No ajustar el cinturón de seguridad o instalar el asiento para bebé en el adaptador de forma incorrecta puede causar accidentes, lesiones o muerte.

1. Preparar el cochecito

Accione el freno, rote la capota hacia la barra, deje caer los extremos del cinturón de seguridad hacia los costados del asiento del cochecito (consulte el manual de usuario del cochecito si es necesario).

2. Alinear el asiento para bebé

Coloque el asiento para bebé orientado hacia "atrás", directamente centrado sobre el ICSA, alineando las muescas del asiento para bebé con los separadores delanteros del ICSA.

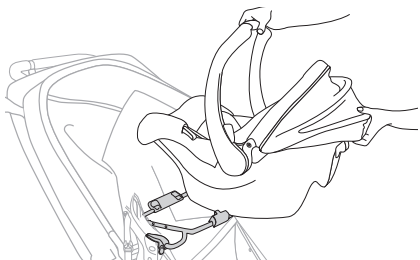

3. Verificar que el asiento para bebé esté enganchado de forma correcta

Empuje el asiento para bebé en forma recta hacia abajo sobre el ICSA. Vea y escuche que los ganchos plásticos del asiento para bebé se enganchen sobre el tubo frontal principal del ICSA.

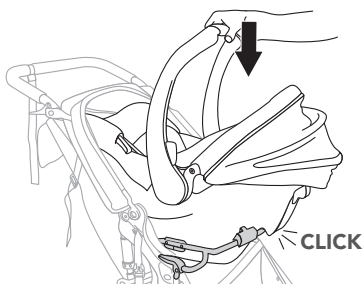

4. Verificar que los ganchos del asiento para bebé estén encajados

Empuje hacia el extremo delantero del asiento para bebé (extremo donde van los pies del bebé); escuche el sonido que hacen los tubos de acero del asiento para bebé al encastrar en los ganchos del ICSA.

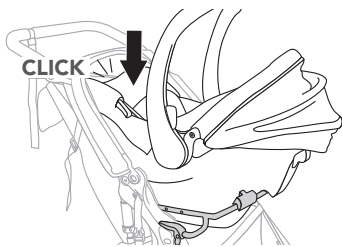

NOTA: Jale de la manilla de desbloqueo suavemente mientras empuja hacia abajo el extremo frontal del asiento para bebé (extremo donde van los pies del bebé), luego suelte la manilla de desbloqueo para encastrar los tubos de acero del asiento para bebé en los ganchos del ICSA.

5. Verificar que el asiento para bebé esté colocado de forma segura

Jale de la barra de traslado hacia arriba para verificar que el asiento para bebé está colocado de forma segura.

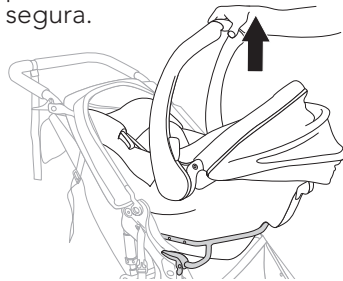

6. Ajustar el cinturón de seguridad

Diríjase a la sección con el título "Ajustar el cinturón de seguridad" (a continuación).

AJUSTAR EL CINTURÓN DE SEGURIDAD

⚠️ ADVERTENCIA!

No ajustar de forma adecuada el cinturón de seguridad puede causar accidentes, lesiones o muerte. Asegúrese de que el cinturón de seguridad no está excesivamente apretado para el bebé ya que ello podría causar lesiones graves o la muerte.

1. Abrochar el cinturón de seguridad
Abroche el cinturón de seguridad sobre el asiento para bebé de forma segura.

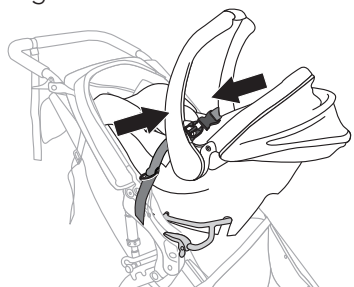

2. Ajustar el cinturón de seguridad
Jale de anillo rojo para tensionar el cinturón de seguridad.

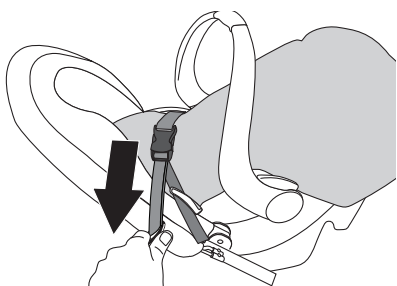

CÓMO QUITAR EL ASIENTO PARA BEBÉ DEL COCHECITO

⚠️ ADVERTENCIA!

Se debe tener cuidado al plegar y desplegar el cochecito para evitar que los dedos queden atrapados o lesiones.

NOTA: Para obtener instrucciones específicas, consulte la guía de usuario del asiento para bebé.

CÓMO PLEGAR EL COCHECITO CON EL ICOSA COLOCADO

⚠️ ADVERTENCIA!

Se debe tener cuidado al plegar y desplegar el cochecito para evitar que los dedos queden atrapados o lesiones.

Para evitar lesiones, nunca pliegue o despliegue el cochecito cuando haya otras personas cerca del mismo.

1. Activar el freno

Active el freno (consulte el manual de usuario del cochecito si es necesario).

2. Desabrochar el cinturón de seguridad

Desabroche la hebilla, deje caer los extremos del cinturón de seguridad hacia los costados del asiento del cochecito.

3. Quitar el asiento para bebé

Quite el asiento para bebé del ICESA.

4. Vaciar el cochecito

Quite el contenido del canasto inferior y de los bolsillos.

5. Plegar la barra

Apriete ambas palancas de desbloqueo de forma simultánea (consulte el manual de usuario del cochecito si es necesario).

6. Rotar la barra hacia adelante

Rote la barra suavemente hacia el asiento y manténgala ahí para el siguiente paso.

7. Levantar la manilla de desbloqueo de la estructura roja

De un tirón corto y rápido, levante la manilla de desbloqueo de la estructura roja. Mantenga las ruedas en el suelo mientras el cochecito se pliega hacia las ruedas frontales (consulte el manual de usuario del cochecito si es necesario).

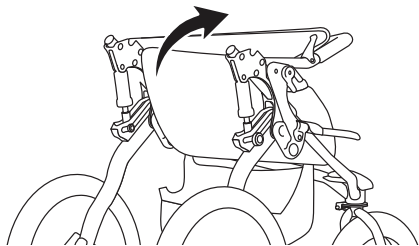

CÓMO QUITAR EL ICESA DEL COHECITO

⚠️ ADVERTENCIA!

Quite el adaptador de asiento para bebé y el cinturón de seguridad cuando no lo esté utilizando.

No coloque al niño directamente sobre el asiento del cochecito si el adaptador de asiento para bebé está instalado. Quite el adaptador de asiento para bebé del cochecito antes de colocar al niño sobre el asiento del cochecito.

Si no se siguen estas advertencias pueden ocurrir serias lesiones o la muerte.

NOTA: Con fines ilustrativos, se muestra un ICESA compatible con Chicco. Otros ICESA individuales se quitan de la misma manera.

Preparar el cochecito

Active el freno, rote la capota hacia la barra (consulte el manual de usuario del cochecito si es necesario).

1. Mientras mantiene apretados los botones rojos de desbloqueo de los dos adaptadores accesorios a los costados del cochecito, jale del ICSA hacia afuera de las cavidades receptoras, manteniendo una línea pareja, de izquierda a derecha, a medida que tira.

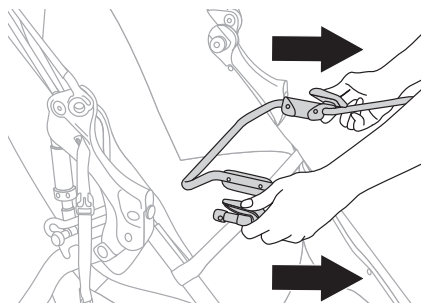

2. Deslizar las cubiertas hacia ARRIBA

Presione para deslizar cada cubierta (en la parte frontal de los adaptadores accesorios del cochecito) hacia arriba en ambos lados del cochecito, cubriendo las cavidades receptoras.

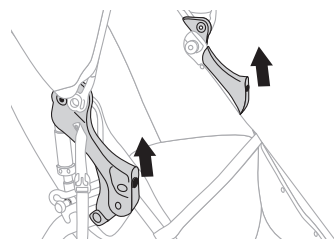

CÓMO QUITAR EL CINTURÓN DE SEGURIDAD DEL COCHECITO

⚠️ ADVERTENCIA!

El cinturón de seguridad está diseñado para usarse solamente con el adaptador de asiento para bebé BOB y con asientos para bebés que sean compatibles. El cinturón de seguridad se debe quitar antes de usar el cochecito sin el asiento para bebé. Si no se quita el cinturón de seguridad cuando no está en uso pueden ocurrir accidentes, lesiones o la muerte.

1. Desatornille los tornillos fijos

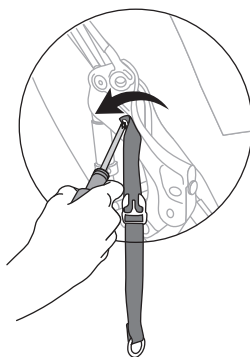

Con un destornillador, quite cada tornillo fijo de cada tuerca de anclaje del cochecito.

2. Mantener el cinturón de seguridad
Mantenga el cinturón de seguridad junto con el ICSA para su próximo uso.

GARANTÍA LIMITADA

Nos enorgullece la fabricación del BOB Gear de Britax y aspiramos a fabricar los mejores productos posibles. Por lo tanto, garantizamos nuestros adaptadores de asientos para bebés (ICSA) contra defectos del material o de fabricación durante los periodos y para las piezas que se indican a continuación, sujeto a las siguientes condiciones. Dado que ningún producto es indestructible, esta garantía no cubre los defectos que se atribuyan al desgaste natural, al abuso o a la alteración.

ESTRUCTURA Y COMPONENTES

La estructura está garantizada durante cinco años. Los componentes y la tela están garantizados durante un año. La garantía solo es válida para el comprador original. Para reclamar la garantía se debe presentar la prueba de compra. Los gastos de mano de obra y envío no están incluidos. Britax se reserva el derecho a suspender, cambiar o sustituir las telas, las piezas, los modelos y los productos.

DESGASTE NATURAL

Esta garantía no cubre el desgaste natural, la corrosión, la negligencia, el abuso, los accidentes, el montaje o mantenimiento incorrecto ni la instalación de piezas o accesorios no compatibles con la finalidad original de uso del ICSA. Los neumáticos y los tubos no están cubiertos por la garantía limitada.

RECLAMACIONES DE GARANTÍA

Las reclamaciones de garantía se deben realizar a través de un distribuidor autorizado o del Servicio al Cliente de BOB Gear de Britax. Esta garantía está limitada a la reparación o la sustitución de la pieza defectuosa. En ningún caso Britax será responsable de daños consecuentes o especiales.

Esta garantía limitada es la única garantía explícita o implícita aplicable a este producto BOB Gear y está avalada por Britax Child Safety, Inc. Todas las garantías implícitas, incluidas las de comercialización y adecuación, estarán limitadas en alcance y duración de conformidad con la presente garantía limitada.

BOB Gear de Britax

© 2014 Britax Child Safety, Inc.

(888) 427-4829

(704) 409-1699

www.bobgear.com