

SNACK TRAY INSTRUCTIONS

Duallie®

- The Duallie Snack Tray is intentionally designed not to rotate to reduce safety hazards. Do not forcibly rotate Duallie Snack Tray. Doing so may cause damage and injury.
- Avoid injury from burns, do not use with hot foods or liquids.
- Do not jog or use off-road with foods or liquids directly in Snack Tray. Contents may spill out /off tray.
- To avoid injury, never remove the tray with other individuals near the Red Release Buttons.
- Do not allow children to remove the tray.
- Discontinue use if Snack Tray becomes damaged or if any parts are missing.
- Do not install or remove Snack Tray unless the stroller is stopped, the parking brake is engaged and Snack Tray is empty.

⚠️ READ AND UNDERSTAND THESE INSTRUCTIONS COMPLETELY!

If you are unclear on any point, contact your dealer or Britax Child Safety, Inc. before use. For a list of dealers, visit www.bobgear.com or call (888) 427-4829 or (704) 409-1700.

BRITAX®, B.O.B.®, BOB®, BOB Gear®, Duallie® & BOB Strollers® are trademarks owned by Britax and registered in the U.S.A. and Canada. All rights reserved.

UGA05

⚠️ WARNINGS ⚠️

FAILURE TO FOLLOW THESE WARNINGS AND ASSEMBLY INSTRUCTIONS COULD RESULT IN SERIOUS INJURY OR DEATH.

- Please save instructions for future use and reference.
- For safe operation, all users must read and understand instructions and warnings completely before use.
- The BOB Snack Tray is designed for use with BOB Duallie strollers equipped with Accessory Adapters. See Stroller compatibility chart at www.bobgear.com.
- Never leave children unattended in stroller. Always keep children in view while in stroller.
- Always confirm Snack Tray is properly secured in Accessory Adapter prior to use.
- Never place children on top of Snack Tray or allow them to sit, stand or ride on Snack Tray.
- Never place car seat on top of snack tray. Snack tray is not intended to be used as an infant car seat adapter.
- Never exceed 3 lbs on each snack tray.
- Always use stroller harness to secure children.
- Care must be taken when folding and unfolding the stroller to prevent finger entrapment or injury.
- To avoid injuries, never fold or unfold stroller with other individuals within reach of stroller.
- Care must be taken when attaching Snack Tray to stroller to make sure hands and fingers are clear of contacting surfaces.

⚠️ WARNING

Compatible with all BOB Duallie Strollers featuring the Accessory Adapter. Please reference www.bobgear.com/snacktray for additional compatibility information.

ANATOMY

SNACK TRAY ANATOMY

Remove Snack Tray from packaging. Please dispose of packaging material properly, recycle if possible.

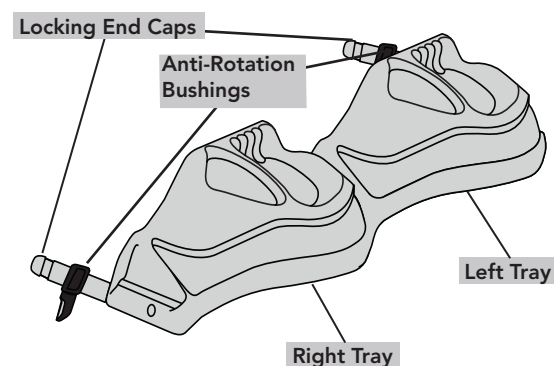

STROLLER ACCESSORY ADAPTER ANATOMY

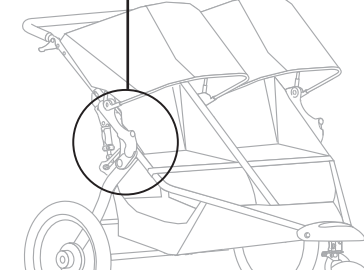
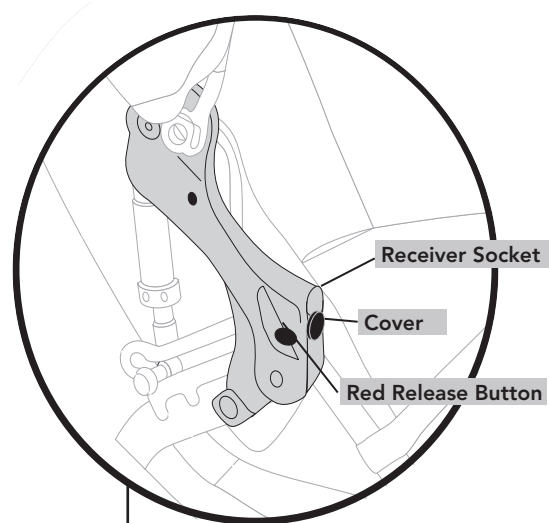

INSTRUCTIONS

ATTACH SNACK TRAY TO STROLLER

1. Prepare Stroller

Set parking brake, rotate canopies toward handle-bar (see stroller owner's manual if necessary).

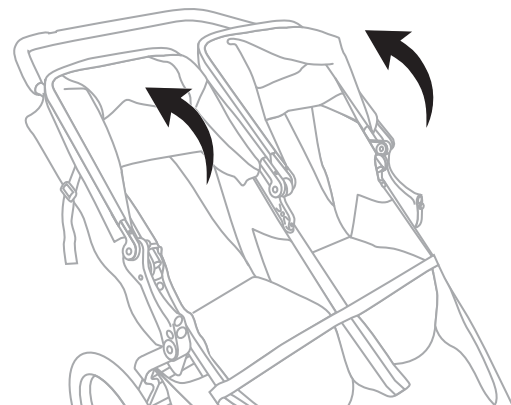
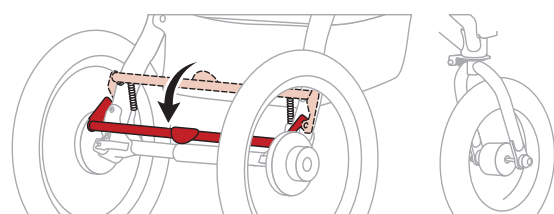

2. Slide Covers Down

Push to slide each Cover down (at front of stroller Accessory Adapter) on both sides of stroller, exposing each Receiver Socket.

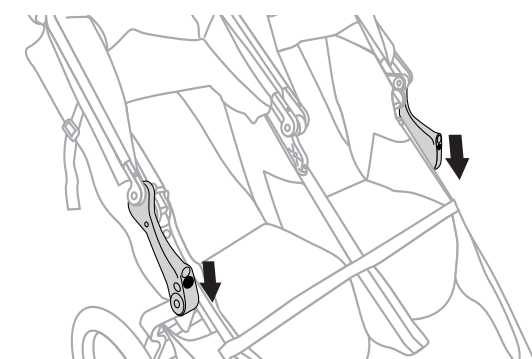

3. Align Locking End Caps

Align and insert each Locking End Cap on Snack Tray into each respective Accessory Adapter Receiver Socket.

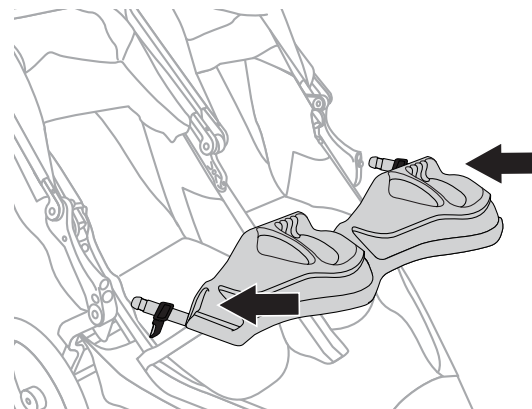

4. Attach Snack Tray

Push Locking End Caps straight into Receiver Sockets fully. Listen for click or snap noise on each side.

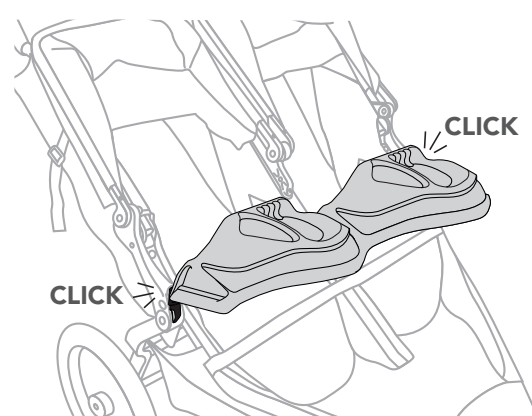

5. Verify Proper Attachment

Pull on front of tray to verify tray is securely locked into place.

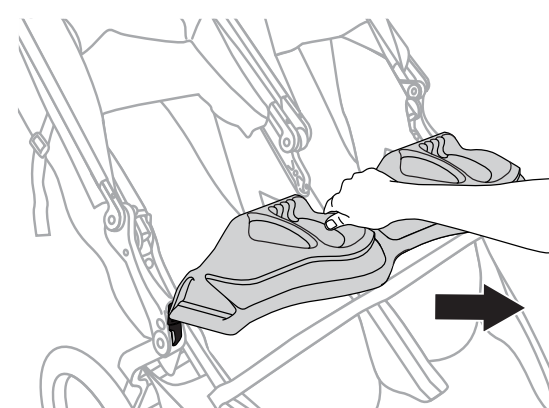

REMOVE SNACK TRAY FROM STROLLER

1. Prepare Stroller

Set parking brake, rotate canopies toward handle-bar (see stroller owner's manual if necessary).

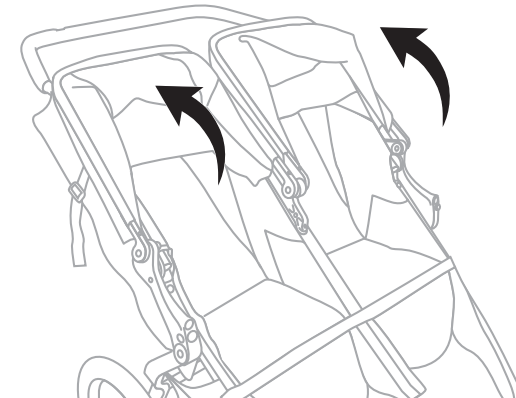
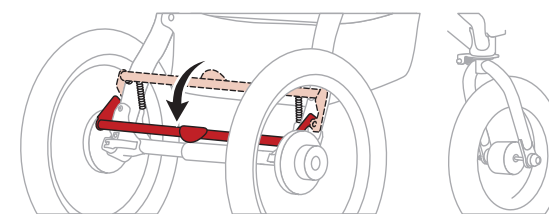

2. Remove Tray

Empty tray of all contents. While holding Red Release Buttons on both Accessory Adapters at sides of stroller, pull Snack Tray forward and out of Receiver Sockets, keeping alignment even left to right as you pull.

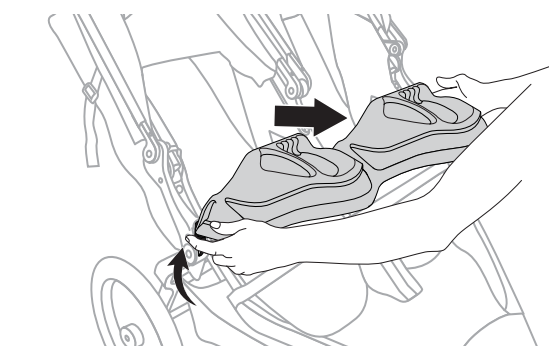

3. Slide Covers Up

Slide each Cover up (at front of stroller Accessory Adapter) to cover Receiver Sockets.

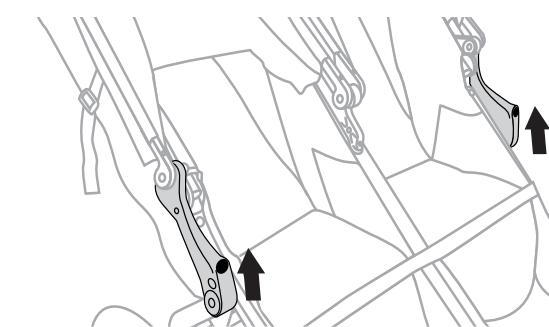

RECOMMENDATIONS FOR USE

1. Place Children in Stroller

Place children in stroller and fasten harness before attaching Snack Tray on stroller. This will provide access to stroller seat harness and children. Install Snack Tray after children are secured in harness. (See stroller owners manual).

2. Accessing Children and Seat Harness

To best access children and seat harness in stroller, temporarily remove Duallie Snack Tray from stroller and set in safe locaton (behind stroller on ground), then access children.

3. Weather and Sun Shield Compatibility

BOB Weather and Sun Shield products are compatible with the Snack Tray. Install shield on stroller after Snack Tray. Refer to shield owner's manual instructions and canopy flap on stroller for proper usage and set up to assure fresh air flow.

4. Cleaning

Use soap or mild food grade detergent to clean snack tray surfaces & rinse with warm water. Allow to dry completely before use.

5. Keep Spills to a Minimum

Keep spills to minimum. Use spill resistant cup for child. Watch for bumps or uneven surfaces while strolling.

6. Reduce Safety Hazards

Duallie Snack Tray was intentionally designed not to rotate to reduce safety hazards. Do not forcibly rotate Duallie Snack Tray. Doing so may cause damage.

NOTE: Stroller may be folded with Duallie Snack Tray attached. However, a more compact fold can be achieved if Duallie Snack Tray is removed prior to folding stroller.

LIMITED WARRANTY

We take pride in the workmanship of BOB Gear® by Britax and strive to manufacture the best products possible. Therefore, we warranty our Snack Tray against defects in material and workmanship for the periods and parts set forth below, subject to the conditions listed below. Since no product is indestructible, it does not cover defects attributable to or resulting from normal wear, abuse or alteration.

COMPONENTS

Components and fabric are warranted for one year. Warranty is only valid for the original purchaser. Proof of purchase is required to exercise this warranty. Labor and freight charges are not included. Britax reserves the right to discontinue or change fabrics, parts, models or products, or to make substitutions.

NORMAL WEAR

Normal wear, corrosion, neglect, abuse, accidents, improper assembly or maintenance, or the installation of parts or accessories not compatible with the original intended use of the Snack Tray, as sold, are not covered by this warranty. Tires and tubes are not covered under the limited warranty.

WARRANTY CLAIMS

Warranty claims must be made through an authorized dealer or BOB Gear® by Britax Customer Service.

This warranty is limited to the repair or replacement of the defective part. Britax shall in no event be responsible for consequential or special damages.

This limited warranty is the only express or implied warranty applicable to this BOB Gear® product and is warranted by Britax Child Safety, Inc. Any implied warranties, including warranties of merchantability and fitness shall be limited in scope and duration in accordance with this limited warranty.

PLATEAU À COLLATION INSTRUCTIONS

pour Duallie®

⚠️ POUR LIRE ET BIEN ASSIMILER LES PRÉSENTES INSTRUCTIONS!

Si vous désirez vous renseigner sur un point précis, veuillez contacter votre fournisseur ou Britax Child Safety, Inc. avant toute utilisation. Pour obtenir une liste de fournisseurs consultez notre site au www.bobgear.com ou composez le (888) 427-4829 or (704) 409-1700. BRITAX®, B.O.B.®, BOB®, BOB Gear®, Duallie® & BOB Strollers® sont les marques commerciales propriété de Britax et sont enregistrés aux États-Unis et au Canada. Tout les droits sont réservés.

UGA05

⚠️ MISE EN GARDE ⚠️

NE PAS TENIR COMPTE DE CES MISES EN GARDE ET DES INSTRUCTIONS DE MONTAGE PEUT ENTRAÎNER DES BLESSURES GRAVES VOIRE MORTELLES.

- Veuillez conserver cette notice pour toute utilisation et référence ultérieure.
- Afin d'assurer une exploitation en toute sûreté, tous les utilisateurs sont priés de lire et de bien assimiler les instructions et les avertissements avant de procéder à l'utilisation.
- Le plateau à collation BOB est destiné à être utilisé sur les poussettes BOB Duallie, équipées d'adaptateurs pour accessoires. Veuillez consulter le tableau de compatibilité des poussettes au www.bobgear.com.
- Ne laissez jamais les enfants sans surveillance dans une poussette. Ayez toujours les enfants en vue lorsqu'ils sont dans leur poussette.
- Avant d'utiliser le plateau à collation assurez-vous toujours qu'il est bien attaché au moyen de l'adaptateur.
- Ne placez jamais vos enfants sur le plateau à collation. Ne leur permettez pas de s'y asseoir, de s'y mettre debout ou de s'y balancer.
- Ne placez jamais un siège d'auto pour enfant sur le plateau à collation. Ce plateau n'est pas destiné à être utilisé en guise d'adaptateur de siège.
- Chaque plateau peut soutenir un poids maximum de 1,36 kg (3 lb).

- Veuillez toujours utiliser le harnais de la poussette pour attacher les enfants.
- Lorsque vous pliez ou dépliez la poussette, veillez à ce que vos doigts ne soient pas coincés ni blessés.
- Afin de prévenir des blessures, évitez de plier ou de déplier la poussette si une personne se trouve à proximité.
- Lorsque vous attachez le plateau à collation, évitez de toucher les surfaces de contact avec les mains ou les doigts.
- Le plateau à collation pour Duallie est spécialement conçu de sorte qu'il soit impossible de le faire tourner. Cela est fait afin de prévenir les risques. N'essayez donc pas de le faire tourner de force. Cela pourrait provoquer des endommagements et des blessures.
- Pour éviter des brûlures ne placez jamais de la nourriture ni de boissons chauds sur le plateau.
- Ne placez pas de nourriture ni de boissons sur le plateau à collation, si vous désirez faire du jogging ou vous promener sur un terrain inégal. Le contenu du plateau risquerait de se renverser ou de se déverser.
- A fin de prévenir des blessures, évitez d'enlever le plateau si une personne est à proximité des boutons rouge de libération.
- Ne laissez pas un enfant enlever le plateau.
- N'utilisez plus le plateau s'il est abîmé ou s'il lui manque des composants.
- Avant d'installer ou d'enlever le plateau à collation, il est nécessaire d'arrêter la poussette, de mettre le frein et d'enlever le contenu du plateau.

⚠️ MISE EN GARDE ⚠️

Plateau à collation est compatible avec tous les poussettes BOB Duallie équipées d'adaptateurs de poussette. S'il vous plaît référence www.bobgear.com/snacktray pour des informations complémentaires sur la compatibilité.

CONFIGURATION

CONFIGURATION DU PLATEAU

À COLLATION

Enlevez le plateau à collation de son emballage. Éliminez les matériaux d'emballage de manière appropriée, recyclez-les, si possible.

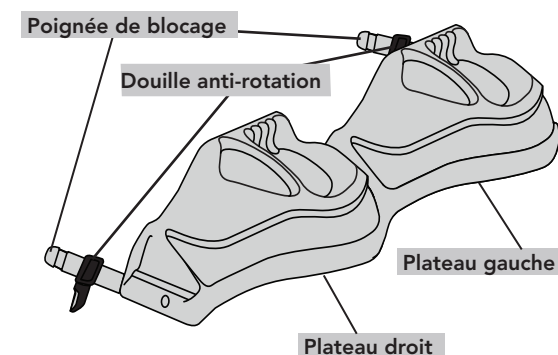

CONFIGURATION DE L'ADAPTATEUR

DE POUSSETTE

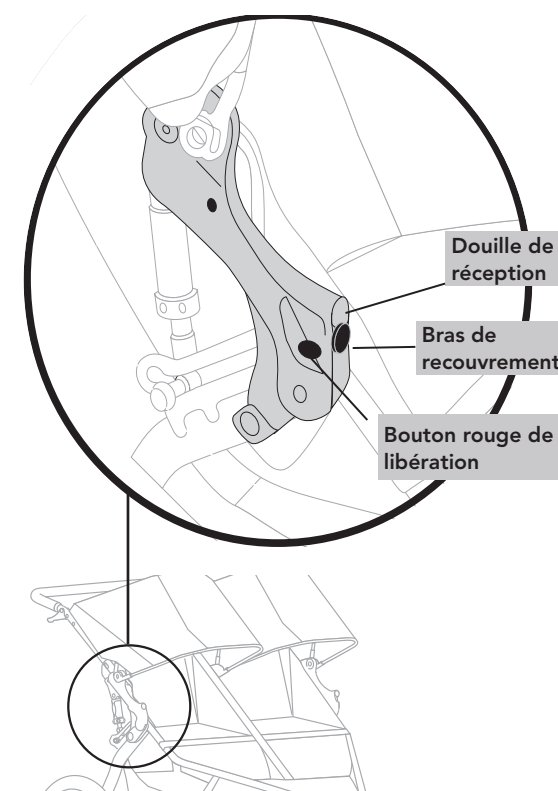

INSTRUCTIONS

ATTACHER LE PLATEAU À COLLATION

À LA POUSSETTE

1. Préparer la poussette

Mettez le frein et faites tourner les pare-soleil vers le guidon (voir le manuel du propriétaire, si nécessaire).

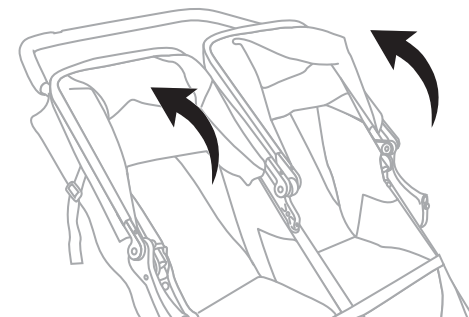
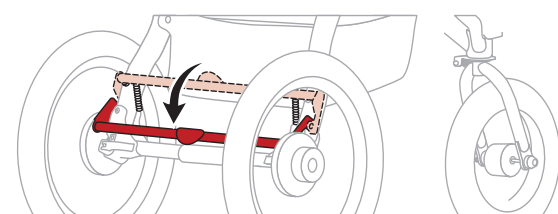

2. Baisser les bras de recouvrement

Appuyez pour baisser chaque bras de recouvrement (à l'avant de l'adaptateur de poussette) de chaque côté de la poussette, en découvrant la douille de réception.

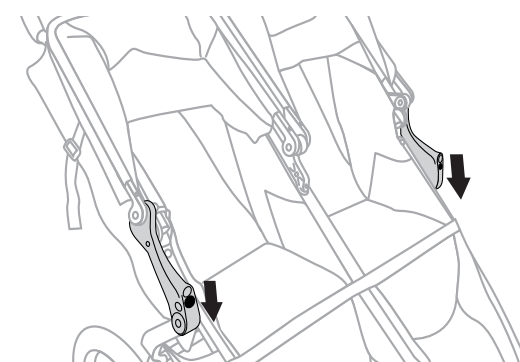

3. Aligner les poignées de blocage

Alignez chaque poignée de blocage du plateau et insérez-la dans la douille de réception correspondante de l'adaptateur de poussette.

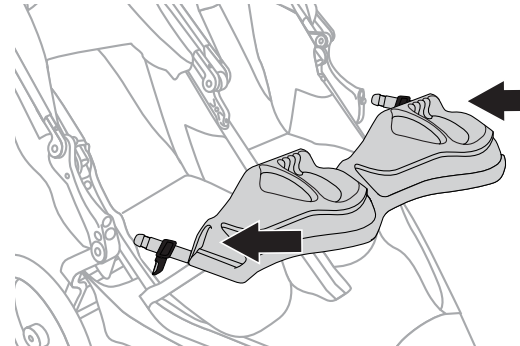

4. Attacher le plateau à collation

Enfoncez complètement les poignées de blocage dans les douilles de réception. Un claquement doit se produire de chaque côté.

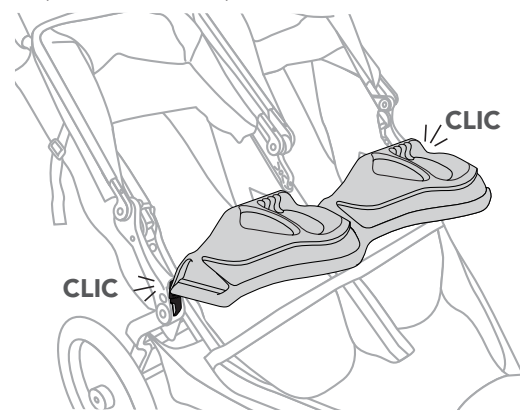

5. S'assurer que le plateau est attaché correctement

Tirez sur le devant du plateau pour vous assurer qu'il tient bien en place.

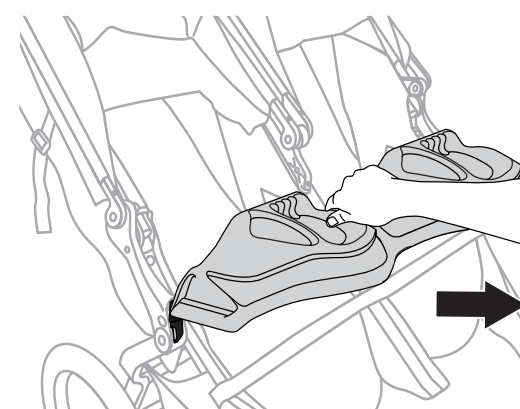

ENLEVER LE PLATEAU À COLLATION

DE LA POUSSETTE

1. Préparer la poussette

Mettez le frein et faites tourner les pare-soleil vers le guidon (voir le manuel du propriétaire, si nécessaire).

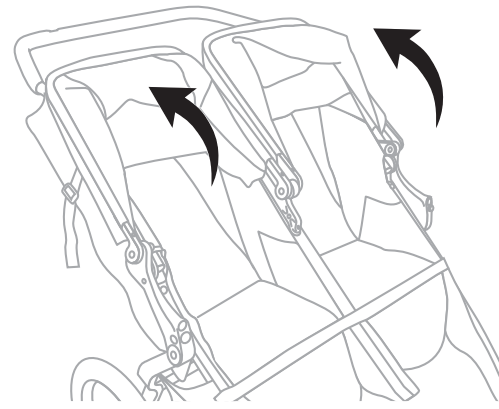
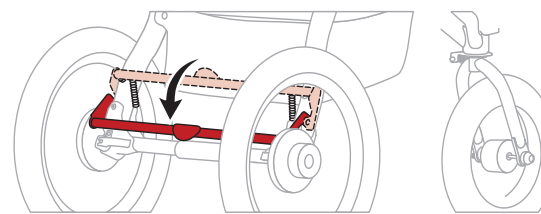

2. Enlever le plateau

Videz complètement le plateau. Retirez le plateau à collation des douilles de réception en gardant pressés les deux boutons de libération et en l'alignant de gauche à droite.

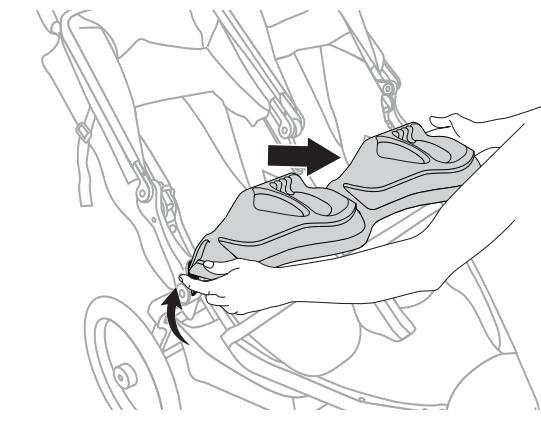

3. Soulever les bras de recouvrement

Soulevez les deux bras de recouvrement (sur le devant de l'adaptateur) pour recouvrir les douilles de réception.

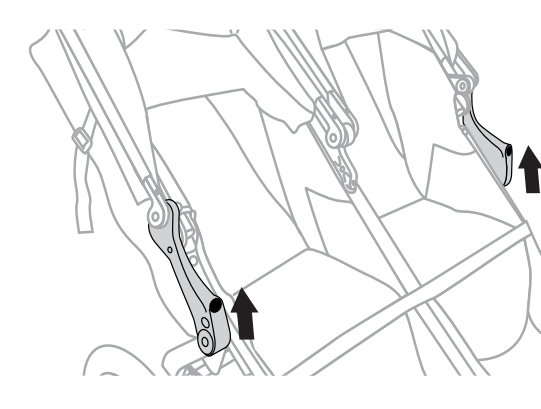

RECOMMANDATIONS D'UTILISATION

1. Mettre les enfants dans la poussette

Avant d'attacher le plateau à collation mettez les enfants dans la poussette et attachez le harnais. Cela vous permettra d'accéder au harnais et aux enfants. Installez le plateau à collation après avoir attaché les enfants au moyen du harnais. (Voir le manuel du propriétaire).

2. Accéder aux enfants et au harnais

Pour vous faciliter l'accès aux enfants et au harnais enlevez temporairement le plateau à collation et rangez-le dans un endroit sûr (par terre, derrière la poussette), puis penchez-vous vers les enfants.

3. Compatibilité des écrans antisolaires et des housses de protection

Les écrans antisolaires et les housses de protection BOB sont compatibles avec le plateau à collation. Installez d'abord le plateau à collation, puis l'écran antisolaires ou la housse de protection. Référez-vous au manuel d'utilisateur de l'écran ou de la housse pour assurer une utilisation correcte et une aération adéquate.

4. Nettoyage

Nettoyez les surfaces du plateau au savon ou à un détergent doux non-toxique et rincez-les à l'eau chaude. Attendez que le plateau sèche avant de l'utiliser.

5. Réduire les fuites au minimum

Pour réduire les fuites au minimum utilisez les tasses anti-fuites. En promenant les enfants évitez les bosses et les surfaces inégales.

6. Prévenir les risques

Le plateau à collation pour Duallie est spécialement conçu de sorte qu'il soit impossible de le faire tourner. Cela est fait afin de prévenir les risques. N'essayez donc pas de le faire tourner de force pour ne pas l'abîmer.

REMARQUE: Il est possible de plier la poussette sans enlever le plateau à collation Duallie. Il est cependant nécessaire de l'enlever pour plier la poussette d'une manière plus compacte.

GARANTIE LIMITÉE

Nous sommes fiers de la fabrication de BOB Gear® par Britax et nous nous efforçons de fabriquer les meilleurs produits possibles. Par conséquent, nous garantissons nos plateau à collation contre les défauts en matériel et en fabrication pour le temps et les morceaux tels que d'écrits en bas, sujet aux conditions décrites ci-bas. Puis qu'aucun produit est indestructible, la garantie ne couvre pas les défauts et ou les résultats d'usure normale, d'abus ou de modifications.

COMPOSANTES

Les composants et le matériel sont garantis pour un an. La garantie est valable seulement pour l'acheteur original. La preuve d'achat est requise pour user la garantie. La main-d'œuvre et les frais de transport ne sont pas inclus. Britax réserve le droit de discontinuer ou changer le tissu, les morceaux, les modèles, les produits ou de faire des substitutions.

USURE NORMALE

L'usure normale, la corrosion, la négligence, l'abus, les accidents, le montage ou l'entretien incorrect, ou l'installation des parties ou accessoires non compatibles avec l'intention originale de le plateau à collation telle que vendue, ne sont pas couverts par cette garantie.

RECLAMATION SOUS LA GARANTIE

Les réclamations sous la garantie doivent être faites à travers d'un fournisseur autorisé ou la service clientèle de BOB Gear par Britax. Cette garantie est limitée à la réparation ou le remplacement de la partie défectueuse. Britax ne sera aucunement responsable pour les dommages spéciaux ou indirects.

Cette garantie limitée est la seule garantie écrite ou sous-entendue pour ce produit BOB Gear® et est garantie par Britax Child Safety, Inc. Toutes garanties sous-entendues inclus les garanties de valeur commerciale et d'aptitudes seront limitées en envergure et durée de temps selon la garantie limitée.