

BOB Sport Utility Stroller Addendum to the Owner's Manual BOB Sport Utility Stroller - Beilage zur Bedienungsanleitung BOB Sport Utility Stroller - Additif au Mode d'Emploi

Age Recommendations - It is recommended that your child be a minimum of 6 to 8 weeks old before riding in the stroller. Young babies incapable of holding their head up **must** be provided additional head and neck support to ride safely. For jogging and off road use, **children should be at least 6 to 8 months old.**

Children develop at different rates. Check with your pediatrician about the suitability of the stroller use with your child.

Altersempfehlungen - Ihr Kind sollte mindestens 6 bis 8 Wochen alt sein, bevor Sie es im Stroller mitnehmen. Für Babys, die noch zu jung sind, um ihren Kopf selbst stützen zu können, **muß** aus Sicherheitsgründen eine zusätzliche Kopf- und Nackenstütze verwendet werden. Kinder, die zum Joggen und zu Fahrten ins Gelände mitgenommen werden, **müssen mindestens 6 bis 8 Monate alt sein.** Aufgrund des unterschiedlichen Entwicklungstempos von Kindern sollten Sie sich über die Eignung des Strollers für Ihr Kind von Ihrem Kinderarzt beraten lassen.

Recommandation Concernant l'Age - Il est recommandé que votre enfant ait un minimum de 6 à 8 semaines avant d'utiliser la poussette. Pour les très jeunes bébés incapables de maintenir leur tête droite, un support additionnel pour la tête et le cou doit être fourni pour une utilisation en toute sécurité. Pour le jogging et le tout-terrain, **l'âge minimum conseillé est d'au moins 6 à 8 mois.** Les enfants ayant chacun une croissance différente, vérifiez auprès de votre pédiatre l'utilisation appropriée ou non de la poussette pour votre enfant.

AFOD attachment point - We have made changes that eliminate step 3 on page 11 of the Owner's Manual. There are no longer two straps to be snapped around the rear cross tube. We have integrated the AFOD (Anti Fly Out Device) attachment into the folding mechanism.

Befestigungspunkt für das Sicherheitsgurtsystem - Aufgrund vorgenommener Änderungen entfällt Schritt 3 auf Seite 23 der Bedienungsanleitung. Es ist nicht länger erforderlich, zwei Gurte um das hintere Querrohr zu führen. Der Befestigungspunkt für das Sicherheitsgurtsystem ist inzwischen in den Faltmechanismus integriert worden.

Point d'attache AFOD - Nous avons effectué quelques changements qui éliminent l'étape 3, page 17 du mode d'emploi. Les deux lanières qui s'accrochaient par pression autour du tube arrière n'existent plus. Nous avons intégré l'attachement AFOD au mécanisme pliant.

Fender Installation - Before installing the front wheel (step 6, page 11, of the Owner's manual) you will need to attach the fender. The attachment screws can be found already installed on the frame.

- Remove the two fender mounting screws, see figure 1. You may wish to remove a fabric screw (right or left) to give better access to cross tube fender screw.
- Align the hole in the metal tab of the fender with the threaded hole in the center of the front cross tube and install screw, see figure 2.
- Align the hole in the plastic fender with the small hole in the brake mounting plate and install screw, see figure 2.
- Center fender on stroller and tighten both screws.

Schutzblechmontage - Vor der Montage des Vorderrads (Schritt 6, Seite 23 der Bedienungsanleitung) muß das Schutzblech angebracht werden. Die Befestigungsschrauben sind bereits am Rahmen installiert.

- Entfernen Sie die beiden Schutzblech-Befestigungsschrauben (siehe Abb. 1). Ggf. empfiehlt es sich auch, eine der beiden Schrauben zu entfernen, die den Stoff am Querrohr sichern (die rechte oder linke), um besseren Zugang zur Schraube zu erhalten, mit der das Schutzblech am Querrohr befestigt wird.
- Richten Sie das Loch in der Metallschelle des Schutzblechs mit der Gewindebohrung in der Mitte des vorderen Querrohres aus und

- Richten Sie die Bohrung im Schutzblech mit der kleinen Bohrung in der Befestigungsplatte der Bremse aus und setzen Sie die Schraube ein (siehe Abb. 2).
- Richten Sie das Schutzblech mittig aus und ziehen Sie die beiden Schrauben fest.

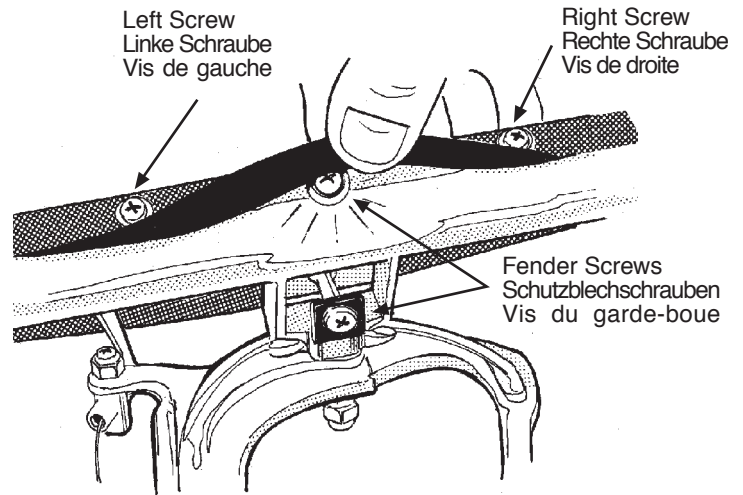

Figure 1. Fender Screws.
 Abb. 1. Schutzblechschrauben.
 Figure 1. Vis du garde-boue.

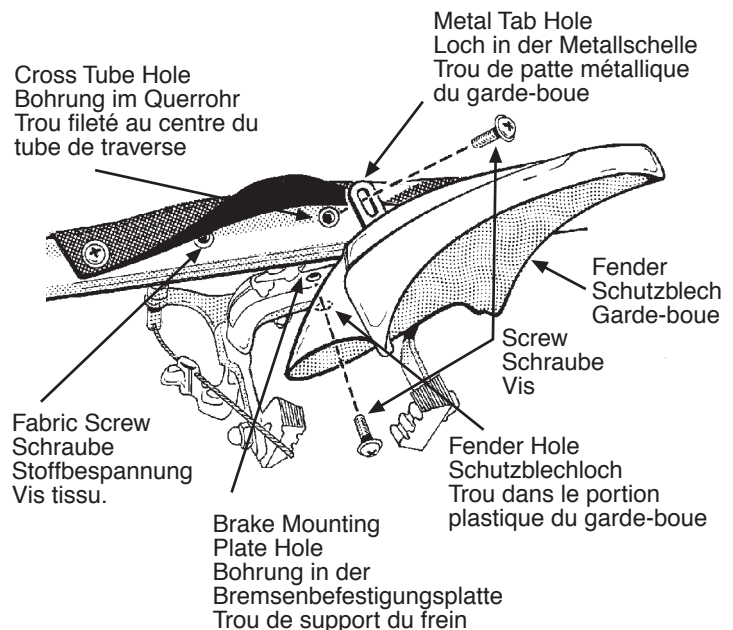

Figure 2. Fender Installation.
 Abb. 2. Schutzblechmontage.
 Figure 2. Installation du garde-boue.

Installation du garde-boue - Avant d'installer la roue avant (étape 6, page 17 du mode d'emploi) vous devez attacher le garde-boue. Les vis d'attache sont déjà fixées sur le cadre (enlevez les avant l'installation).

- Enlevez les vis de fixation du garde-boue, voir figure 1. Pour avoir un meilleur accès au tube de traverse, vous pouvez enlever une des vis de fixation du tissu (droite ou gauche).

- Alignez le trou dans la patte métallique du garde-boue avec le trou fileté au centre du tube de traverse et engagez la vis. Voir figure 2.
- Alignez le trou dans le garde-boue avec le trou dans le support de frein et engagez la vis. Voir figure 2.
- Centrez le garde-boue et serrez les deux vis.

Folding - As noted above, the AFOD is now integrated into the folding mechanism. Step 11 on page 25 of the Owner's Manual is no longer necessary to fold the stroller.

Zusammenlegen - Wie bereits oben erwähnt, ist das Sicherheitsgurtsystem inzwischen in den Klappmechanismus integriert worden. Schritt 11 auf Seite 13 der Bedienungsanleitung ist zum Zusammenlegen des Strollers nicht länger erforderlich.

Pliage - Comme indiqué ci-dessus, l'AFOD est maintenant intégré dans le mécanisme pliant. L'étape 11 page 19 du mode d'emploi n'est plus nécessaire pour le pliage.

5 Point Harness With Sternum Strap

We have upgraded the safety harness to a 5 point system with a sternum strap. These instructions replace step 12 on page 14 of the Owner's Manual.

- Place child in seat.
- Put one strap over each shoulder and thigh and connect to the D-ring, see figure 3.
- Connect and adjust the sternum strap, see figure 4.
- Adjust shoulder straps to be snug and secure, see figure 5.

WARNING: Never place passengers in the stroller without securing them properly in the harness. Unrestrained passengers can affect control and stability of the stroller. **Weight Limit:** - 70 POUNDS (32 Kilograms).

5-Punkt-Sicherheitsgurt mit Brustgurt - Der Sicherheitsgurt ist zu einem 5-Punkt-System mit Brustgurt verbessert worden. Die folgenden Anweisungen ersetzen Schritt 12 auf Seite 26 der Bedienungsanleitung.

- Setzen Sie Ihr Kind auf den Sitz.
- Führen Sie jeweils einen Gurt über Schulter und Oberschenkel und befestigen Sie diese am D-Ring (siehe Abb. 3).
- Befestigen Sie den Brustgurt und stellen Sie seine Länge entsprechend ein (siehe Abb. 4).

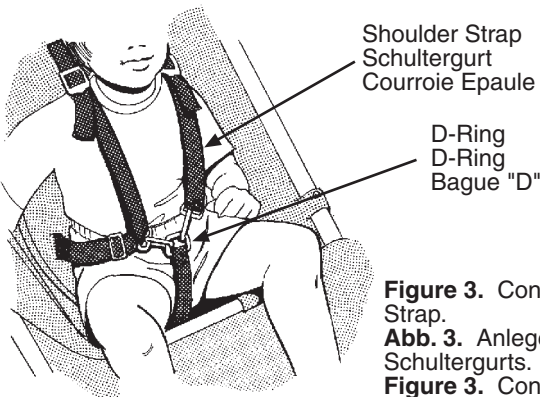

Figure 3. Connect Shoulder Strap.
Abb. 3. Anlegen des Schultergurts.
Figure 3. Connection Courroie Epaule.

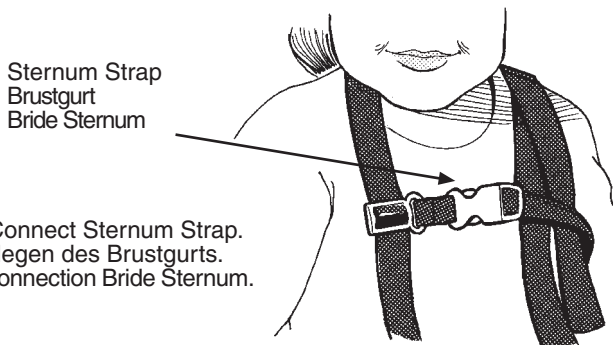

Figure 4. Connect Sternum Strap.
Abb. 4. Anlegen des Brustgurts.
Figure 4. Connection Bride Sternum.

- Stellen Sie die Schultergurte so ein, daß sie eng anliegen und sicher sitzen (siehe Abb. 5).

WARNING: Schnallen Sie Ihr Kind im Stroller immer fest an! Unangeschnallte Passagiere können die Kontrolle und Stabilität des Strollers beeinträchtigen. **Höchstbelastung:** 32 kg.

Harnais à 5 points d'attache avec bride sternum - Nous avons amélioré l'harnais de sécurité. Les instructions suivantes remplacent l'étape 12, page 20 du mode d'emploi.

- Placez l'enfant dans le siège.
- Diposez une courroie sur chaque épaule et chaque cuisse et connectez à la bague "D", voir figure 3.
- Fixez et ajustez la bride sternum, voir figure 4.
- Réglez la courroie des épaules afin qu'elle soit bien ajustée, voir figure 5.

Avertissement : Ne jamais placer de passager dans la poussette sans l'avoir proprement maintenu avec le harnais. Tout passager non maintenu peut affecter le contrôle et la stabilité de la poussette. **Poids limite:** 32 kilos

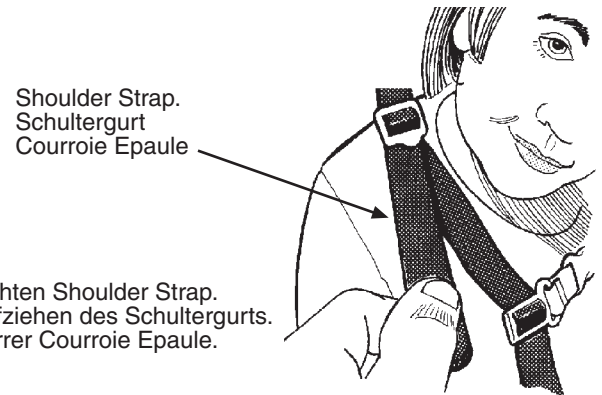

Figure 5. Tighten Shoulder Strap.
Abb. 5. Straffziehen des Schultergurts.
Figure 5. Serrer Courroie Epaule.

Elastic tie-down - To keep the stroller in the folded position for storage and transport, we've added an elastic loop at the end of the right hand reclining strap. Simply place the elastic loop around the shock bracket flange. See figure 6. Note: The elastic loop tie down strength is highest when the seat recline strap is in the fully reclined position.

Elastikband - Um den Stroller zu Zwecken der Lagerung und des Transports in seiner zusammengefalteten Position zu sichern, wurde dieser am Ende des rechten Gurtes zum Zurücklehnen des Sitzes mit einem Elastikband ausgestattet. Führen Sie das Elastikband einfach um den Flansch des Stoßdämpferarms herum (siehe Abb. 6). Hinweis: Das Elastikband ist am straffesten gespannt, wenn sich der Gurt zum Verstellen der Sitzposition in der Liegesitzposition befindet.

Lien élastique - Afin de garder la poussette en position pliée pour le rangement et le transport, nous avons ajouté un lien élastique au bout de la lanière qui sert de réglage pour l'inclinaison, à droite. Placez simplement le lien autour de la partie inférieure du support d'amortisseur. Voir figure 6. NB : l'efficacité du lien est à son maximum lorsque la courroie est en position de complète inclinaison.

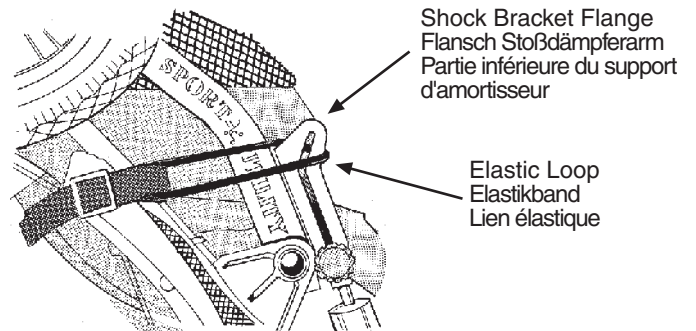
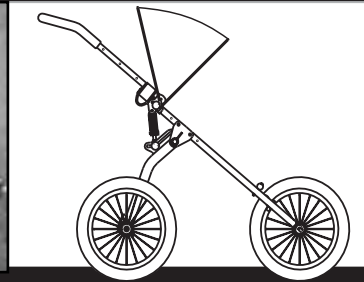
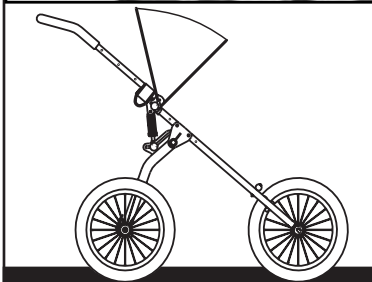
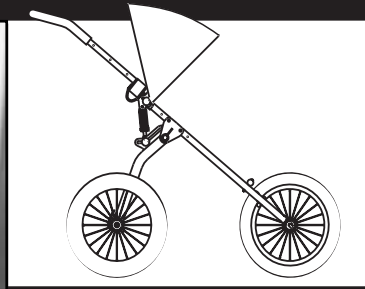

Figure 6. Secure Stroller In Folded Position.
Abb. 6. Stroller in zusammengefalteter Position sichern.
Figure 6. Maintien de la poussette en position pliée.

SPORT UTILITY STROLLER



OWNER'S MANUAL

ENGLISH
FRANCAIS
DEUTSCH



Fig. 1 - Anatomy of the BOB Sport Utility Stroller (SUS) Structure de la poussette B.O.B Stroller Aufbau des BOB Sport Joggers

TABLE OF CONTENTS

ANATOMY OF A STROLLER	inside front cover
ILLUSTRATIVE FIGURES2
STROLLER ACCESSORIES9
ASSEMBLY INSTRUCTIONS10
INSTRUCTION D'ASSEMBLAGE16
BAUANLEITUNG22
ADDITIONAL BOB PRODUCTS28



Fig. 2 - Stroller with handle in the unfolded position and clasps shut.
 Poignée du Stroller en position dépliée et les attaches fermées.
 Aufgebauter Jogger mit Schiebegriff mit verriegelten Faltklammern.

Fig. 4 - A.F.O.D. (Anti Fly Out Device) correctly attached.
 Sangle anti projection correctement attachée.
 Federwegbegrenzung (Anti-Fly-Out-Device) in korrekter Befestigung.



2

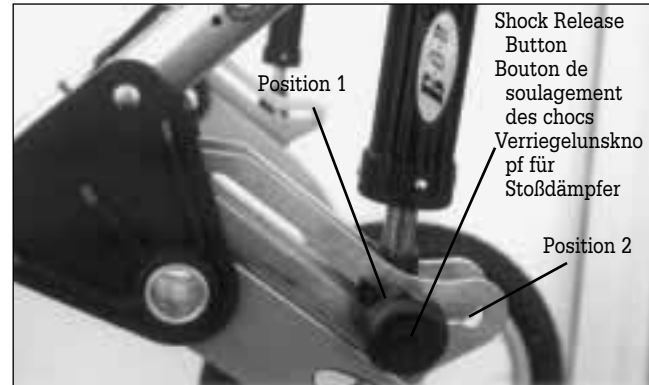
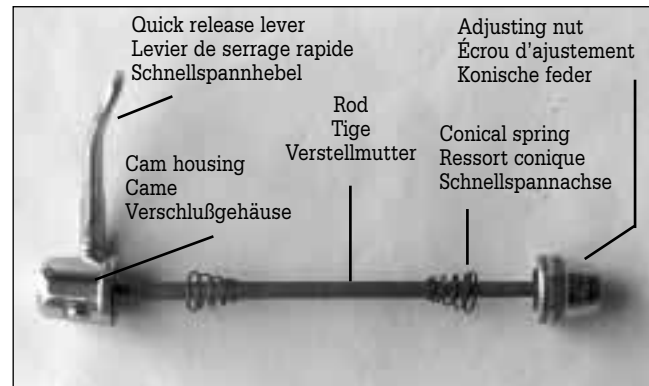

Fig. 3 - Swingarm in unfolded position with shock in position # 1.
 Bras oscillant déplié avec la position de protection des chocs n°1.
 Schwingarm mit Stoßdämpfung in Position 1.

Fig. 5 - Anatomy of a quick release (note orientation of springs).
 Structure d'un serrage rapide (notez l'orientation des ressorts).
 Aufbau des Schnellverschlusses (beachten Sie die Ausrichtung der Federn).



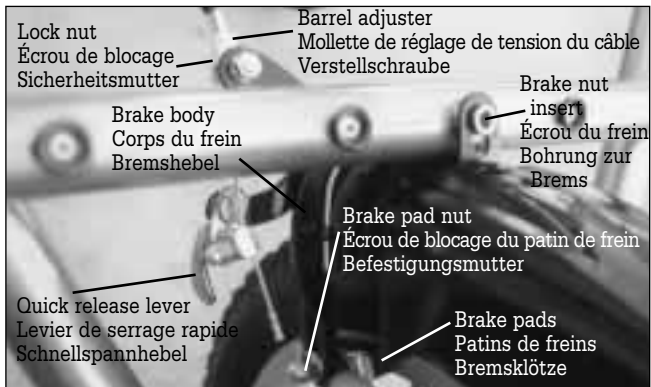

Fig. 6 - Caliper Brake Anatomy.
 Structure du système de frein.
 Aufbau der Seitenzugbremse.

Fig. 7 - Front wheel dropout shown with wheel in correct position.
 Patte de roue avant montée la roue.
 Korrekt eingesetztes Vorderrad.



3



Fig. 6a - Brake pads shown aligned to rim.
 Patins de freins alignement correct.
 Bremsklötze in korrekter Stellung zur Felge.

Fig. 8 - Quick release perpendicular to the dropout.
 Serrage rapide perpendiculaire à la patte.
 Schnellspanner senkrecht zur Radachse.



4



Fig. 9 - Quick release in the closed position and parallel to frame tube.
Position fermée du serrage rapide et parallèle au tube du cadre.
Schnellspanner in geschlossener Position und parallel zum Rahmenrohr.

Fig. 11 - Rear wheel installed with snap ring contacting dropout.
Roue arrière installée (contact patte de roue/circlip).
Korrekt eingesetztes Hinterrad. Schnappring ist eingerastet.

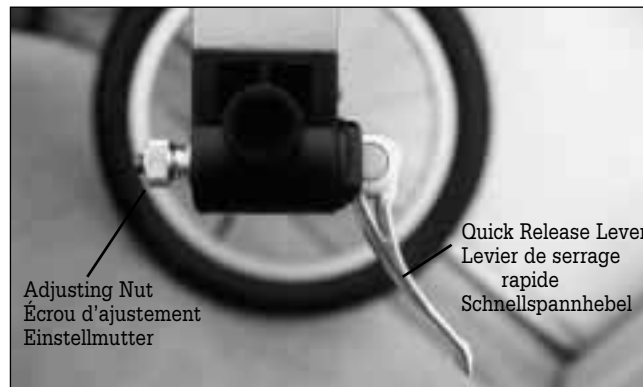

Fig. 10 - The anatomy of the rear wheel quick release.
Structure du serrage rapide de la roue arrière.
Aufbau des Hinterrad-Schnellverschlusses.

Fig. 12 - Quick release perpendicular to the dropout.
Serrage rapide perpendiculaire à la patte de roue.
Schnellspanner im rechtem Winkel zur Radachse.





Fig. 13 - Quick release closed and parallel to swing arm tube.
 Serrage rapide fermé et parallèle au tube du bras oscillant.
 Schnellspanner in geschlossener Position und parallel zum Schwingarm.

Fig. 15 - 3/16" clearance between brake pad and rim.
 5mm d'écart entre le patin de frein et la jante.
 5mm Abstand zwischen Bremsklotz und Felge.

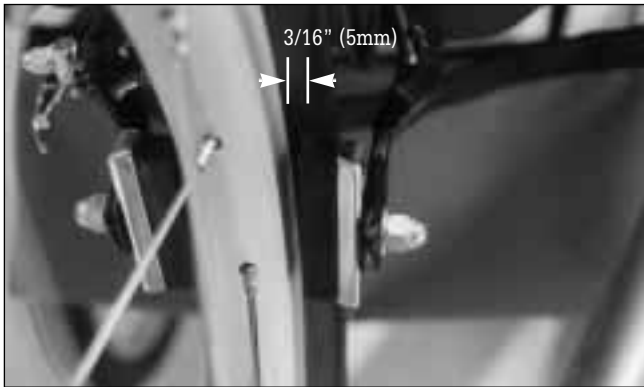

5

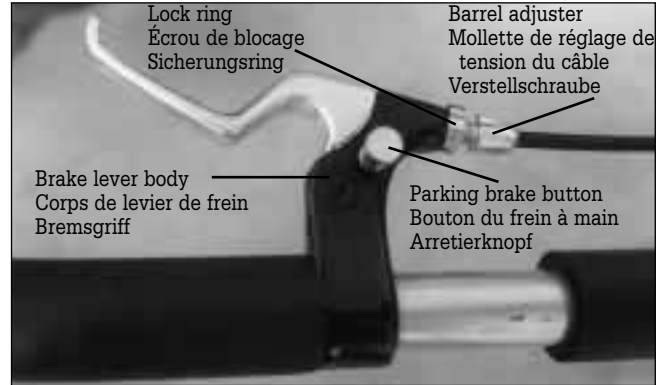

Fig. 14 - Brake lever
 Levier de frein
 Bremshebel

Fig. 16 - Brake lever in the set position with button depressed.
 Levier de frein dans la position de la situation avec le bouton relâché.
 Bremshebel in angezogener Position und eingedrücktem Knopf.





Fig. 17 - Sun canopy collapsed and folded down on lower frame.
Capote basculée et pliée sur la partie basse du cadre.
Sonnendeck, zusammengefaltet und auf den unteren Rahmen heruntergefaltet.

Fig. 19 - Depress shock release buttons, lift rear wheels and slide shocks forward.
Appuyez sur le boutons d'absorption des chocs, levez les roues arrières et basculez vers l'avant les suspensions.
Drücken Sie beide Verriegelungsknöpfe für die Stoßdämpfer, heben Sie die Hinterräder an und schieben Sie die Dämpfer nach vorn.



6



Fig. 18 - Stroller with handle folded.
Stroller avec les poignées pliées.
Jogger mit gefaltetem Schiebegriff.

Fig. 20 - Stroller in fully folded position.
Stroller dans la position entièrement repliée.
Jogger in zusammengefalteter Position.





Fig. 21 – Stroller secured with wrist strap.
Stroller protégé grâce aux straps aux poignées.
Stroller mit Sicherheitsarmband zum Tragen.

Fig. 23 - Securely adjust shoulder straps.
Ajustez correctement les straps.
Ziehen Sie die Schultergurte vorsichtig stramm.



7



Fig. 22 - Place straps over shoulders and secure to D-ring.
Placement des straps au dessus des épaules et fermeture centrale.
Legen Sie beide Schultergurte an und befestigen Sie sie am D-Ring.

Fig. 24 - Seat reclining ladder locks.
Crans d'inclinaison du siège.
Verschlußschnallen für die Sitzwinkelverstellung.





Fig. 25 - Seat in fully reclined position, Reclining strap loops.
Siège incliné, straps d'inclinaison.
Sitz in ganz zurückgelegter Position; Haltegurte.

8



Fig. 26 - Sun Canopy retaining screws and pivots.
Vis et pivots de maintien de la capote.
Halteungsschrauben und -bügel des Sonnenverdeckes.

9

SPORT UTILITY STROLLER ACCESSORIES

See your local BOB dealer or call us at 805 541-2554 to purchase the following:

ACCESSOIRES DU STROLLER

Consultez votre concessionnaire local B.O.B ou appelez nous au 00 1 805 541-2554 pour acheter les accessoires suivant:

SPORT UTILITY STROLLER ZUBEHÖR

Fragen Sie Ihren BOB-Vertreter oder rufen Sie uns an unter 001 805 541 2554

*Stroller Carrying Bag - For those of us, who periodically need to pack it all up, this bag is a great way to transport the stroller.
Sac portant le Stroller - pour ceux, qui périodiquement ont besoin de tout emporter ou déménager, ce sac est un formidable moyen de transporter votre Stroller.
Jogger-Bag - für alle, die ihren Jogger regelmäßig wegpacken wollen, ist diese Tasche unerlässlich.*



*Low Boy - A great addition to the stroller, ideal for increasing the cargo capacity of the stroller and stowing those essential items.
Un supplément à votre Stroller, idéal pour améliorer la capacité de chargement de votre Stroller.
Eine hervorragende Ergänzung zum Jogger: erweiterte Tragkapazität und der ideale Stauraum für all die Sachen, die Sie dabeihaben müssen.*

*Warm Fuzzy Seat Insert - the ultimate in plushness and comfort. Thick, polypropylene fleece will give you and your child a warm fuzzy..
Siège chaud et moelleux - l'ultime confort. Épais, ouatine polypropylène procurera à vous et à votre enfant une véritable chaleur.
Flauschig warme Sitzeinlage - das non plus ultra für Komfort. Ein dichterPolypropylenfaserpelz, der Ihr Kind wunderbar kuschelig warm hält.*





CONGRATULATIONS on getting "BOB'd"! (becoming the new owner of a BOB Sport Utility Stroller- SUS) BOB is a company that develops high quality products which encourage a healthy, outdoor, car-free lifestyle. In addition to strollers, we make single-wheeled cargo strollers. Before attempting to assemble or use your new stroller, read these operating instructions completely to insure proper assembly and operation. This manual covers assembly, use, and maintenance instructions- ...Thanks for getting BOB'd !!

FEATURES

- 2 position shock absorbers for light or heavy loads
- padded, reclining seat back
- detachable, washable seat
- 2 hand-position handle bars
- light weight aluminum alloy frame
- multi-position sun canopy
- large storage compartment
- quick release wheels
- quick fold, compact design: folds with wheels attached or removed

10 WARNINGS

- Before using the BOB stroller read this manual in its entirety for assembly, use, and safety instructions
- Never leave child unattended.
- Always use seat harness to avoid serious injury to child from sliding or falling out of stroller.
- Always use wrist safety strap.
- Never allow occupant to stand in stroller.
- Do not strap parcels or bags to the handle; it affects the balance and stability of the stroller and can cause it to tip over backwards.
- When starting out, always make sure kid's hands and feet are away from wheel spokes.
- The SUS is not equipped for use after dark. If you intend to use it at night, we recommend installing wheel reflectors and a lighting system available through your local bike shop.
- We do not recommend wearing roller blades while pushing stroller.

ASSEMBLY INSTRUCTIONS

NOTE: BOB IS NOT RESPONSIBLE FOR INJURY, DAMAGE, OR FAILURE THAT RESULTS FROM OWNER'S FAULTY ASSEMBLY OR MAINTENANCE AFTER SHIPPING.

Reference **Fig. 1** as it describes the various parts of the SUS (Sport Utility Stroller). To assemble:

1) HANDLE: rotate the stroller handle to the fully open position and secure the clasps as shown in **Fig. 2**. To close

11

the clasps, rotate them towards the ground until they “snap” shut.

2) SWINGARM: rotate the swingarm until the shock is in the first position as shown in **Fig. 3**. Do this by rotating the swingarm away from the stroller. The axle will “snap” and lock into position.

3) AFOD: with the swingarm in place attach the AFOD (Anti-Fly-Out-Device) to the swing arm as shown in **Fig. 4**. The AFOD loops around the swing-arm and is secured in place by the snaps attached to it. It is important that the AFOD is always properly secured, as it is part of the child restraint system.

4) SNAPS: make sure all fabric snaps are properly secured to the frame.

5) MULTI-POSITION SUN CANOPY: To open the canopy, hold one support in each hand and rotate them away from one another until the canopy is fully opened. The canopy has a spring - loaded adjustment system and will snap in place as it reaches each new position.

6) FRONT WHEEL: **Fig. 5** shows the anatomy of the front wheel quick release.

- a) Remove the plastic axle caps from the axle of the wheel.
- b) Install the quick release into the wheel axle with the adjust nut and one spring removed. Install the spring and adjust nut by turning in a clockwise direction. Tighten

the nut only three turns. Final adjustment will be made after the wheel is installed.

c) Open the brake quick release as shown in **Fig. 6** by squeezing the brake pads together with your right hand, and pulling down and then rotating the quick release lever in the clock-wise direction with your left hand.

d) Slide the wheel into the dropouts so that the quick release lever is on the left hand side. The SUS's drop-out, **Fig. 7**, is slotted to receive the axle of the wheel. Make sure the wheel is centered between the two frame tubes and axle is touching the back of the drop out slot.

e) The quick release is NOT a nut and bolt system. It is a cam-activated tightening mechanism. Securely tighten the quick release as follows:

- 1) Turn the quick release lever to a 90 degree angle to the dropout, **Fig. 8**.
- 2) Keep the quick release lever from turning while you tighten the adjusting nut by turning it in the clock-wise direction until it comes in contact with the stroller dropout.
- 3) Turn the quick release lever towards the rear of the stroller to the closed position, **Fig. 9**. The word CLOSE should be clearly visible and the quick release lever should be parallel to the stroller frame tube. It should require considerable pressure to close the lever when it is properly adjusted and tightened. If you do not feel this resistance, turn the quick release lever back to the adjusting position, **Fig. 8**. Tighten the adjusting nut by (no tools required!) one or two more turns in the clockwise direction. Move the quick release lever toward the closed position, **Fig. 9**. When

properly adjusted, it requires 80-105 inch - pounds of pressure to move the lever to the fully closed position. NOTE: Follow all instructions exactly. If you are unsure how to operate the quick release, consult your dealer.

4) Close the brake quick release as shown in **Fig. 6** by squeezing the brake pads together with your right hand and rotating the brake quick release lever in the counter clock-wise direction with your left hand until it points downward. Pull brake lever and check to make sure brakes are contacting rim as shown in **Fig. 6a**. If there is misalignment, use a 10mm wrench and loosen brake nuts, slide pads into correct position and tighten securely.

7) PARKING BRAKE is pre-adjusted yet the brake cable will need periodic adjustments as they stretch from use. Note the barrel adjuster and lock ring shown in **Fig. 14**. To tighten the cable, loosen the lock ring and turn the barrel adjuster in the counter clockwise direction. Do this until there is 3/16" clearance between the rim and brake pads as shown in **Fig. 15**. If gap is not equal on each brake pad, you can adjust the brake position by loosening the nut insert shown in **Fig. 6** with a 5mm hex wrench, adjust to the gap shown in **Fig. 15** and re-tighten nut insert. Secure the barrel adjuster by tightening the lock ring against the brake lever body. There is a similar adjusting device on the brake itself as shown in **Fig. 6**. Over time the cable may stretch or the brakes will wear to the point that you will need to adjust out additional cable slack by means of the brake adjuster. To tighten the cable, loosen the adjust nut (**Fig. 6**) by turning it in the counter-clockwise direction with a 10

12

mm wrench. Turn the barrel adjuster in the counter clockwise direction. See **Fig. 15**. Secure the barrel adjuster by holding it and tightening the lock nut against the brake body. For the parking brake to work correctly, it is critical that the brake be adjusted properly. If you do not understand these instructions, or feel the brake is adjusted incorrectly, take the stroller to your dealer for proper adjustment. The parking brake prevents the stroller from moving while loading and unloading it. Never leave your child in the stroller unattended with or without the parking brake set! The brake is intended to park the stroller on flat surfaces not on inclines. The parking brake is NOT designed as a stopping brake. We do not recommend using the brake to stop the stroller when it is moving. To set the parking brake, squeeze the brake lever and depress the button shown in **Fig. 14** then release lever. When the brake is properly set, the button will remain depressed and the lever will appear as shown in **Fig. 16**. To release the parking brake, squeeze the brake lever and note how the button "pops" up. NOTE: If your brake pads (**Fig. 6**) are worn, see your dealer for replacements.

8) REAR WHEEL: Remove the axle sleeves from the axles of the rear wheels. **Fig. 10** shows the anatomy of the rear wheel quick release in its open position. Install the wheel by sliding the axle into the hole (**Fig. 10**) until the washer on the axle comes in contact with the dropout (**Fig. 11**). If the axle does not slide all the way into the snap ring, it is necessary to loosen the quick release. Do this by placing the quick release in the fully open position, **Fig. 10**, and loosening the adjust nut on the quick release. Re-install the

wheel. The quick release is NOT a nut and bolt system. It is a cam-activated tightening mechanism. Securely tighten the quick release as follows:

- a) move the quick release lever to a 90 degree angle to the dropout, **Fig. 12**.
- b) Tighten the adjusting nut by turning it in the clockwise direction until it contacts the dropout.
- c) move the quick release lever toward the stroller and into the closed position, **Fig. 13**. The word CLOSE should be clearly visible and the quick release lever should be pointing up and parallel to the swing arm. It should require considerable pressure to close the lever when it is properly adjusted and tightened. If you do not feel this resistance, turn the quick release lever back to the adjusting position, **Fig. 12**. Tighten the adjusting nut by hand (no tools required!) one or two more turns in the clockwise direction. Move the quick release lever toward the closed position, **Fig. 11**. When properly adjusted, it requires 80-105 inch-pounds of pressure to move the lever to the fully closed position. NOTE: Follow all instructions exactly. If you are unsure how to operate the quick release, consult your dealer.

9) TIRE PRESSURE for the stroller tires is embossed on the side wall of the tire. Tire pressure can be adjusted to offer differing degrees of suspension and rolling resistance. **IMPORTANT:** Inflation pressure must always fall within the range embossed on the side wall of the tire.

10) SHOCK ABSORBERS: the SUSpension system features two shock positions to provide a comfortable ride for kids of

13

different weights. The two positions are shown in **Fig. 3**. Position 1 is intended for occupants 5 to 40 lbs. (2.2 to 18 kg.) while position 2 is intended for occupants from 30 to 70 lbs. (14 to 32 kg). The SUS features a sliding track and spring loaded shock axle that automatically locks in place when it aligns with either of the two shock settings. The SUS will always lock into position 1 when unfolding the stroller. NOTE: Shock position adjustments should be made with the stroller unloaded. Move the shock from position 1 to position 2 by depressing the shock release button (**Fig. 3**) with one hand and with the other hand, lift slightly and pull the shock backward. Do the same with the other shock absorber. When the shock axle is properly aligned in position 2, the axle will “snap’ into place. Repeat this process for the second shock. To move the shock from position 2 to position 1, repeat the above process for both shocks.

11) FOLDING: collapse the sun canopy and rotate it against the lower frame as shown in **Fig. 17**. Remove the contents of the Low Boy (optional cargo carrier, see stroller accessories pg.9) Release the AFOD straps (**Fig. 4**) and fold the handle towards the front of the stroller by releasing the clasps shown in **Fig. 1**, rotating them up and folding the handle forward as shown in **Fig. 18**. With both hands, depress the shock release, lift the rear wheels slightly and slide the shocks forward, **Fig. 19**. The wheels will fold up and the stroller will collapse as shown in **Fig. 20**. The stroller can be folded to an even more compact size by removing the front and rear wheels. The front wheel is removed by opening the brake quick release (**Fig. 6**), opening the wheel quick release and removing the wheel. See

section # 6 above. The rear wheels are removed by opening the rear wheel quick releases, **Fig. 10**, and removing the wheels.

12) SEAT SAFETY HARNESS is designed to keep your cute little passenger safe and secure.

- a) Place child in seat.
- b) Put one strap over each shoulder and connect to the D-ring of the crotch strap as shown in **Fig. 22**.
- c) Adjust shoulder straps to be snug and secure as shown in **Fig. 23**.

WARNING: Never place passengers in the stroller without securing them in the harness. Unrestrained passengers can affect control of stroller. Passenger Weight Limit - 70 POUNDS (32 KILOGRAMS)

12) RECLINING SEAT: to recline the seat, secure the parking brake, rotate the ladder locks forward, **Fig. 24**, and release the reclining straps. The seat back can be adjusted to recline anywhere between the fully upright position and the fully reclined position where the loops run into the ladder locks, **Fig. 25**.

To return the stroller to the fully up right position, set the parking brake and pull the reclining loop straps (**Fig. 25**) until the seat is in the fully upright position.

STROLLER MAINTENANCE AND TIPS

1) FABRIC CARE: The SUS fabric is 100% solution dyed acrylic with a stain resistant treatment that makes cleanup easy. Small cleanups can be done by sponging briskly with

14

a soapy solution of natural soap and lukewarm water (maximum temperature of 100°F). Rinse thoroughly with clean water to remove soap and air dry. Do not use detergent. The sun canopy and seat are removable when a big mess occurs (and they will!) The fabric should be washed by hand and air dried. Do not machine wash or dry. To remove the sun canopy, loosen and remove the #4 Phillips head screws in **Fig.26**. Pull to remove the sun canopy metal supports from the pivots. Slide the fabric over the metal support stays. To remove the seat fabric, simply release the seat snaps, reclining straps and knee strap support screws found on the stroller frame. **NOTE:** Remove padded seat back from its pocket before washing!

2) STORAGE: It is best to store your stroller indoors when it is not in use. This will prolong its attractive appearance. The sun's ultraviolet rays can fade the fabric and can damage the tires and other plastic parts.

3) CARGO: The SUS is equipped with a seat back pocket and we offer an optional "Low Boy" cargo carrier. (See stroller accessories). Adding weight to the seat back increases the possibility that it will tip over backwards. For this reason, loads placed in it should never exceed two pounds. Although the seat back is padded, it is important to remember that this is what your child leans against. Never place sharp or injurious objects into the seat back pocket.

LIMITED WARRANTY

BOB Trailers Inc., warrants original parts of the BOB Sport Utility Stroller to be free from defects in materials and workmanship subject to the following conditions and limitations:

- Frame is warranted for 5 years.
- Components and fabric are warranted for one year.
- Warranty is only valid for the original purchaser.
- Proof of purchase is required to exercise this warranty.
- Labor and freight charges are not included.
- Normal wear, neglect, abuse, accidents, improper assembly or maintenance, or the installation of parts or accessories not compatible with the original intended use of the stroller, as sold, are not covered by this Warranty.
- Warranty claims must be made through an authorized dealer.
- This warranty is limited to the repair or replacement of the defective part at no cost. BOB shall in no event be responsible for consequential or special damages.
- This Limited Warranty is the only express or implied warranty applicable to BOB. Any implied warranties, including warranties of merchantability and fitness shall be limited in scope and duration in accordance with this limited warranty.

SPECIFICATIONS

WEIGHT CAPACITY	5 to 70 pounds / 2.3 kg to 32 kg
SUSPENSION	2 position, air dampened, coil spring with elastomeric bottom out
FRAME	powder coated 6061 T6 Aluminum alloy folded dimension (L x W x H): 34.5" x 21" x 11" (88cm x 53cm x 28cm) standing dimension (L x W x H): 44.5" x 23.5" x 40" (1.13m x .60m x 1m)
SWING ARM PIVOT	Zinc plated Cro Moly Tubing
WHEELS	16 x 2.125 alloy rim / radial laced stainless spokes / chrome steel hub / sealed cartridge bearings
TIRES	16 x 2.125 on/off road tread / 40 psi rating
SEAT	Woven acrylic, width: 15 inches (380mm)
SUN CANOPY	Woven acrylic / 15 degree increments of adjustability
WEIGHT	20 pounds / 9.1kg
PLASTIC PARTS	UV stabilized, glass reinforced Nylon



FELICITATION, vous venez d'acquérir une poussette sportive B.O.B, appelée STROLLER. B.O.B est une société spécialisée dans les produits de haute qualité encourageant les activités et les loisirs d'extérieurs. En plus du stroller, nous fabriquons aussi des remorques avec une seule roue. Avant de constituer ou d'utiliser votre STROLLER, lisez attentivement les instructions suivantes. Cette notice comprend l'assemblage, l'utilisation, et les instructions de maintenance— ... Merci pour avoir acheté le STROLLER B.O.B!!

PRÉSENTATION

- 2 positions de suspension pour lourds et légers charge-ments
- siège rembourré avec dossier basculant
- siège détachable et lavable
- 2 positions d'accroche sur le guidon
- cadre léger en aluminium
- capote protégeant du soleil, multi positions
- large compartiment de rangement
- roues à serrage rapide
- vite replié (aussi bien avec les roues attachées que les roues détachées)

16 ATTENTION

- Avant d'utiliser ce Stroller, veuillez lire entièrement ce guide d'utilisation et de sécurité
- Ne laissez jamais un enfant seul
- Attachez toujours votre enfant afin d'éviter qu'il se blesse en glissant ou tombant du Stroller
- Utilisez toujours les attaches aux poignées
- Ne laissez jamais l'occupant du Stroller se tenir debout
- Ne pas attacher de sacs à la poignée de la poussette, car cela peut déstabiliser le Stroller et peut le faire basculer en arrière
- Au démarrage, assurez vous que les pieds et les mains de l'enfant sont à distance des rayons des roues
- Ce Stroller n'est pas équipé pour une utilisation de nuit. Si vous l'utilisez la nuit, nous vous recommandons d'installer des parties réfléchissantes sur vos roues ainsi qu'un système de lumière disponible dans tout magasin de cycle.
- Nous vous déconseillons d'utiliser des Roller blades, pâtiens à roulettes pendant que vous poussez votre Stroller

INSTRUCTIONS D'ASSEMBLAGE

NOTE: B.O.B DÉCLINE TOUTE RESPONSABILITÉ EN CAS DE BLESSURE, DÉGÂT OU DÉFAUT QUI SERAIENT LE RÉSULTAT D'UN MAUVAIS ASSEMBLAGE DU PROPRIÉTAIRE OU D'UNE MAUVAISE MAINTENANCE APRÈS LIVRAISON.

Référence **Fig.1**: description des différentes parties du Stroller à assembler:

1) POIGNÉE: faire pivoter la poignée du stroller sur la position ouverte et fixer solidement les fermoirs comme le montre la **Fig. 2**. Pour verrouiller les fermoirs, les faire pivoter vers le sol jusqu'à ce qu'ils se ferment brusquement.

2) BRAS OSCILLANT: faire pivoter le bras oscillant jusqu'à ce que l'amortisseur soit dans la première position (**Fig. 3**).

3) AFOD: une fois le bras oscillant en place, attachez AFOD (système anti) projection avant);**Fig. 4**. Le système AFOD entoure le bras oscillant et se verrouille par ses attaches (clip). Il est très important que le système anti-projection soit toujours correctement fermé, car il bloque l'enfant sur son siège.

4) FERMOIRS: assurez vous que tous les fermoirs soient correctement fixer au cadre

5) CAPOTE MULTI - POSITIONS: pour ouvrir la capote, tenir chaque appui dans chaque main et les écarter l'un de l'autre jusqu'à ce que la capote soit entièrement ouverte. Elle dispose d'un système d'ajustement muni d'un ressort qui se fixera solidement a la position atteinte que vous désirez.

6) ROUE AVANT - Fig. 5 montre la structure du serrage rapide de la roue avant.

- a) Retirer l'emballage plastique de l'axe
- b) Installer le serrage rapide sur l'axe de la roue avant
- c) Libérez les freins comme le montre la **Fig.6** en pres-

sant les patins de frein ensemble avec votre main droite, avec votre main gauche tirez vers le bas puis tournez le levier du serrage rapide dans le sens des aiguilles d'une montre

d) Glisser la roue dans les pattes de roue pour que le levier de serrage rapide soit du côté gauche (**Fig. 7**), les pattes de roue ont une encoche pour recevoir l'axe de la roue. Assurez vous que la roue soit centrée entre les 2 tubes du cadre et que l'axe touche l'arrière de l'encoche de la patte de roue.

e) Le serrage rapide n'est pas un système d'écrou et de boulon. C'est un mécanisme de serrage came. Serrez fermement le serrage rapide comme décrit ci dessous:

1) Tournez le levier de serrage rapide à 90° des pattes de roue (**Fig. 8**)

2) Empêchez le levier de serrage rapide de tourner pendant que vous serrez l'écrou en le tournant dans le sens des aiguilles d'une montre jusqu'à ce qu'il arrive au contact de la base.

3) Tourner le levier de serrage rapide vers l'arrière du Stroller jusqu'à la position fermée, **Fig. 9**. Le mot "CLOSE" doit être clairement visible et le levier de serrage rapide doit être parallèle au tube du cadre du Stroller. Vous devez sentir une résistance considérable lors de la fermeture, si il n'y a pas de résistance, retournez le levier de serrage rapide à sa position initiale, **Fig. 8**. Serrez l'écrou d'ajustement par un ou deux tours dans le sens des aiguilles d'une montre (l'usage d'un outil est déconseillé). Déplacez le levier de serrage rapide vers la position fermée, **Fig. 9**.

NOTE: si vous n'êtes pas sûr de votre ajustement,

n'hésitez pas à demander de l'aide auprès de votre vendeur.

4) Fermez le frein de serrage rapide, **Fig. 6**, en pressant les patins de frein ensemble avec votre main droite et tournez avec votre main gauche le levier de frein de serrage rapide dans le sens inverse des aiguilles d'une montre jusqu'à ce qu'il bascule. Tirez le levier de frein et vérifiez que les freins sont en contact avec la jante, **Fig. 6a**. Si vous constatez un mauvais alignement, utilisez une clef de 10mm pour desserrer les écrous des freins, puis glissez les patins de freins dans une position correcte et serrez.

7) FREIN A MAIN: il est pré-ajusté, le câble de frein doit être régulièrement réajusté car il se détend au fur et à mesure de l'utilisation. **Fig. 14**; mollette de réglage de la tension du câble et écrou de blocage.

Pour tendre le câble, desserrez l'écrou de blocage et tournez la mollette d'ajustement dans le sens inverse des aiguilles d'une montre. L'écart entre la jante et les patins de frein doit être d'environ 5mm, **Fig. 15**. Si l'écart n'est pas identique de chaque côté, vous pouvez ajuster la position du frein en desserrant l'écrou inséré, **Fig. 14** avec une clé BTR 5mm, réajustez et resserrez l'écrou. Refermez la mollette en serrant l'écrou de blocage contre le levier de frein. Même type d'ajustement pour les freins proprement dit, **Fig. 6**. Au fil des ans, le câble de tension du frein peut se détendre, il faut juste le re-tendre en resserrant l'écrou d'ajustement avec une clé de 10mm (sens inverse des aiguilles d'une montre), **Fig. 15**. Maintenez fermement la mollette de réglage et serrez l'écrou de fermeture contre le

18

corps du frein. Si vous n'êtes pas sûre de votre fixation du frein à main, n'hésitez pas à demander de l'aide auprès de votre vendeur. Il est important que le montage du frein à main soit correctement effectué, car ce frein empêche le Stroller de bouger pendant que vous le chargez et le déchargez.

Ne laissez jamais votre enfant seul dans le Stroller avec ou sans le frein à main en place! Ce frein est conçu pour les surfaces planes et non pour les surfaces inclinées.

Le frein à main n'est pas un frein à utiliser pour s'arrêter en action, nous ne recommandons pas d'utiliser le frein à main pour stopper votre Stroller lorsqu'il roule. Pour utiliser le frein à main, serrez le levier de frein et appuyez sur le bouton de parking, **Fig. 14**, puis relâchez le levier. Lorsque votre frein à main est bien en fonctionnement, le bouton de parking demeure appuyé et le levier apparaîtra comme sur la **Fig. 16**. Pour relâcher le frein à main, serrez le levier de frein et par cet acte le bouton de parking apparaîtra brusquement avec un bruit sec. Si vos patins de frein sont usés, consultez votre concessionnaire pour un remplacement (**Fig. 6**).

8) ROUE ARRIERE: retirez les fourreaux des axes des roues arrières. La Fig. 10 montre la structure du serrage rapide de la roue arrière dans sa position ouverte. Installez la roue en glissant l'axe dans le trou (**Fig. 10**) jusqu'à ce que la rondelle de l'axe entre en contact avec les pattes de roues (**Fig. 11**). Si l'axe ne glisse pas facilement dans le circlip, il est nécessaire de desserrer le serrage rapide. A effectuer en plaçant le serrage rapide dans la position ouverte, **Fig. 10**, et en desserrant l'écrou d'ajustement sur le serrage

rapide. C'est un mécanisme de serrage came.

Pour serrer le système de serrage rapide:

- a) bougez le levier de serrage rapide: angle à 90° de la patte de roue, **Fig. 12**.
- b) serrez l'écrou d'ajustement en tournant dans le sens des aiguilles d'une montre jusqu'à ce qu'il atteigne la patte de la roue.
- c) rapprochez le levier de serrage rapide vers le Stroller, qui est la position fermée, **Fig. 13**. Le mot "CLOSE" doit être clairement visible et le levier de serrage rapide doit être en position verticale (vers le haut) parallèlement au bras oscillant. Lorsque vous fermez le levier de serrage rapide, vous devez sentir une résistance. Si ce n'est pas le cas, repositionnez le levier dans sa position initiale, **Fig. 12**. Puis serrez l'écrou d'ajustement à la main (outils déconseillés) en tournant dans le sens des aiguilles d'une montre un ou deux tours supplémentaires. Tournez le levier vers la position fermée, **Fig. 11**.

9) PRESSION DES PNEUS: celle ci est directement indiquée sur le pneu. Elle peut être modifiable afin d'offrir plusieurs degrés de suspension et de résistance à la conduite. **IMPORTANT:** l'inflation de la pression doit toujours être comprise dans l'écart indicatif proposé sur les pneus.

10) AMORTISSEURS: Le système de suspension permet deux positions de protection des chocs afin de procurer un confortable voyage à tous les enfants quelque soit leur poids. Les deux positions sont présentées dans la **Fig. 3**. La position 1 correspond à des enfants pesants entre 2,2 et 18

19

kg alors que la position 2 concerne les enfants dont le poids est compris entre 14 et 32 kg. Le Stroller se bloquera toujours dans la position 1 lorsque vous déployez la poussette. **NOTE:** l'ajustement des 2 positions contre les chocs doit se faire quand le Stroller est vide. Pour passer de la position 1 à la position 2, appuyez sur le bouton de soulagement des chocs (**Fig. 3**) avec une main et avec l'autre main, soulevez légèrement et tirez le bouton vers l'arrière. Faites la même chose avec le second amortisseur. Même manipulation pour passer de la position 2 à la position 1.

11) REPLIAGE: culbutez la capote vers le bas jusqu'à ce qu'elle touche la partie basse du cadre comme le montre la **Fig. 17**. Retirez le porte-bagages se situant en dessous du siège (accessoire en option). Détachez les straps de sécurité anti projection (**Fig. 4**) et repliez les poignées vers le devant du Stroller en relâchant les accroches (**Fig. 1**), les faire pivoter et replier les poignées vers l'avant (**Fig. 18**). Avec vos deux mains, détachez le bouton de soulagement des chocs, soulevez les roues arrière légèrement et pliez la poussette vers l'avant, **Fig. 19**. Les roues se plieront automatiquement et le Stroller basculera vers l'avant, **Fig. 20**. Si vous désirez que votre Stroller soit plus petit, vous pouvez en plus retirer les roues avant et arrière.

La roue avant se retire en ouvrant le frein de serrage rapide (**Fig. 6**), ouvrir le serrage rapide de la roue puis retirer la roue. Même principe que l'alinéa 6 ci dessus. Les roues à l'arrière se retirent grâce à l'ouverture des serrages rapides des roues, **Fig. 10**, ensuite les roues peuvent être retirées.

12) CEINTURE DE SÉCURITÉ SUR LE SIÈGE: elle est conçue pour protéger votre petit passager.

- a) Placez l'enfant dans son siège
- b) Placez au dessus de chaque épaule de l'enfant les straps correspondants et les cliquer sur la boucle centrale d'attache (**Fig.22**)
- c) Ajuster les straps conformément à la taille et aux poids de l'enfant afin qu'il soit correctement maintenu (**Fig. 23**)

ATTENTION: NE JAMAIS PLACER DE PASSAGER DANS LE STROLLER SANS AVOIR MIS LA CEINTURE DE SÉCURITÉ. TOUT PASSAGER NON MAINTENU PEUT AFFECTER LE CONTRÔLE DU STROLLER. LE POIDS MAXIMUM ACCEPTÉ EST DE 32 KILOS

13) INCLINAISON DU SIÈGE: pour coucher le siège, assurez vous d'avoir mis le frein à main, ensuite utilisez le système de fermoir à crans, **Fig. 24** et relâchez les straps appropriés. Le siège peut être modulable allant de la position couchée à la position assise la plus haute grâce au système d'échelle crantée de blocage, **Fig. 25**.

MAINTENANCE DU STROLLER

1) ENTRETIEN: La matière du Stroller est une solution de teinture 100% acrylique, à laquelle a été ajoutée un traitement de la couleur très résistant, ce qui permet un nettoyage facile. Un nettoyage rapide peut être effectué avec une éponge imbibée de savon et d'eau tiède. Rincez abondamment avec de l'eau propre. Ne pas utiliser de détergent. La capote ainsi que le siège sont amovibles. Le tissu doit être lavé à la main et séché sans sèche-linge.

20

Pour retirer la capote, desserrez et retirez les vis à tête Philips (**Fig. 26**). Tirer les supports métalliques des pivots et faites glisser l'étoffe au dessus du support en métal. Pour retirer le tissu du siège, relâchez simplement les attaches du siège, les straps d'inclinaison et les vis des straps situés au niveau des genoux qui sont sur le cadre du Stroller.

2) RANGEMENT: Il est préférable qu'il soit entreposé à l'intérieur lorsque vous n'en avez pas l'utilité. Cela vous permettra de garder un aspect attrayant. Les rayons du soleil UVB peuvent altérer la couleur de l'étoffe, ils peuvent aussi endommager les pneus ou d'autres parties en plastique.

3) PORTE-CHARGE: Le Stroller est équipé d'une poche à l'arrière du siège et nous vous offrons un porte-bagage optionnel (appelé "Low Boy"). Rajouter du poids à l'arrière du siège augmente le risque que la poussette se renverse. Pour cette raison, le poids supplémentaire ne doit pas excéder 1 kilogramme. Bien que l'arrière du siège soit rembourré, gardez en mémoire que votre enfant s'appuie totalement contre cette paroi. Aussi veillez à ne pas mettre d'objets contondants ou qui pourraient le blesser dans la poche arrière du siège.

21

GARANTIE LIMITÉE

B.O.B garantit les pièces originales du Stroller B.O.B contre tout endommagement matériel sous les conditions suivantes:

- Le cadre est garanti 5 ans
- Les constituants et l'étoffe sont garantis un an
- La garantie est valable que pour l'acheteur original
- Une preuve de l'achat est nécessaire pour toute demande de garantie
- Les frais de port et de main d'oeuvre ne sont pas inclus
- Cette garantie ne couvre pas: la négligence, accident, mauvais assemblage, mauvaise maintenance, utilisation non conforme à son principe conceptuel, installation de pièces non compatibles avec l'utilité originale du Stroller.
- La revendication de la garantie doit être faite auprès d'un revendeur de ce produit.
- Cette garantie s'applique à l'unique réparation ou remplacement de pièces défectueuses sans moindre coût. B.O.B n'est pas responsable de dégâts spécifiques.
*Cette garantie est la seule valable chez B.O.B. Chaque garantie, incluant une garantie après vente doit être limitée dans son champ d'action ainsi que dans sa durée.

SPÉCIFICITÉS

CAPACITÉ DE POIDS	2,3 à 32 kilos
SUSPENSION	2 position, amortisseur air/ressort
CADRE	peint 6061 T6 Aluminium Dimension pliée: 88cmX53cmX28cm Dimension monté: 1,13mX0,6mX1m
ANTI PROJECTION	Tube Cro Moly plaqué zinc
ROUES	16X2,125 jante aluminium / rayonnage radial, rayons inox / moyeux acier chrome / roulement à cartouches étanches
PNEUS	16X2,125 40 PSI
SIÈGE	Acrylique tissé, largeur 380mm
CAPOTE	Acrylique tissé, 15 degrés d'ajustement
POIDS	9,1kg
PARTIES PLASTIQUES	UV stabilisé



HERZLICHEN Glückwunsch zu Ihrem Kauf! Wir heißen Sie herzlich willkommen als neuen Besitzer eines BOB Sport Joggers (SJ). Die Firma BOB entwickelt Produkte von hoher Qualität, die zu einem gesunden, autofreien Lebensstil im Freien anregen. Neben dem Jogger stellen wir auch einrädriige Gepäckanhänger her. Bevor Sie versuchen, Ihren neuen Jogger zusammenzubauen oder ihn zu verwenden, bitten wir Sie, dieses Bedienhandbuch vollständig zu lesen. Nur so können Sie sicher sein, daß Sie ihn richtig zusammengebaut haben und korrekt bedienen werden. Dieses Handbuch beinhaltet eine Montage- und Bedienungsanleitung sowie Pflegehinweise... Danke, daß Sie sich für ein BOB-Produkt entschieden haben.

AUSSTATTUNG

- 2-Positionen-Stoßdämpfung für leichte oder schwere Ladungen
- gepolsterte, zurücklehnbare Rückenlehne,
- abnehmbarer, waschbarer Sitz
- Schiebegriff mit zwei Griffpositionen
- leichter Aluminiumrahmen
- verstellbares Sonnenverdeck
- großes Gepäckfach
- Schnellspannlaufträder
- schnelles Falten, kompaktes Design: mit und ohne Räder faltbar

22 WARNHINWEIS

- Beachten Sie alle Montage-, Gebrauchs- und Sicherheitshinweise in diesem Handbuch, bevor Sie Ihren BOB Sport Jogger zum ersten Mal benutzen.
- Lassen Sie Ihr Kind nie unbeaufsichtigt.
- Legen Sie die Sitzgurte immer an, damit Ihr Kind nicht herausrutscht oder herausfällt.
- Legen Sie den Fangriemen immer um Ihr Handgelenk beim Laufen.
- Erlauben Sie Ihrem Kind niemals, im Jogger aufzustehen.
- Befestigen Sie keinerlei Taschen oder Einkaufstüten am Handgriff: dies wirkt sich ungünstig auf das Gleichgewicht aus und kann den Jogger zum Kippen bringen.
- Achten Sie beim Laufen immer darauf, daß Hände und Füße Ihres Kindes nicht in die Speichen kommen.
- Der Sport Jogger ist nicht für Nachtfahrten ausgestattet. Wenn Sie ihn nachts oder in der Dämmerung benutzen wollen, verwenden Sie Speichenreflektoren und eine Batteriebeleuchtung.
- Wir raten davon ab, den Jogger zum Skaten zu benutzen.

MONTAGEANLEITUNG:

ACHTUNG: BOB HAFTET NICHT FÜR VERLETZUNGEN, SCHÄDEN ODER MÄNGEL, DIE DURCH FEHLERHAFTHE MONTAGE ODER UNSACHGEMÄSSEN GEBRAUCH DES BENUTZERS VERURSACHT WERDEN.

Abb. 1 beschreibt die verschiedenen Bauteile des Sport Joggers, die für die Montage erforderlich sind. Zu montieren sind:

1) SCHIEBEGRIFF: Falten Sie den Schiebegriff ganz zurück und sichern Sie ihn durch das Herunterdrücken der Halteklammern bis sie einrasten. (**Abb. 2**)

2) SCHWINGARM: Drehen Sie den Schwingarm vom Jogger weg, bis der Stoßdämpfer auf Position 1 steht. (**Abb. 3**). Die Achse rastet dann fest ein.

3) FEDERWEGBEGRENZUNG (AFOD Anti-Fly-Out-Device): Wenn der Schwingarm eingerastet ist, befestigen Sie die Federwegbegrenzung wie in **Abb. 4**. Schlingen Sie das Band um den Schwingarm und sichern Sie es mit den Druckknöpfen. Dieses Band muß **IMMER** richtig befestigt sein, da es Bestandteil des Rückhaltesystems für Ihr Kind ist.

4) DRUCKKNÖPFE: Achten Sie darauf, daß alle Druckknöpfe fest am Rahmen eingeschnappt sind.

5) VERSTELLBARES SONNENVERDECK: Zum Öffnen des Sonnenverdeckes nehmen Sie beide Verdeckbügel und drehen Sie sie voneinander weg, bis das Verdeck ganz offen ist. Die Verdeckbügel werden durch eine Feder automatisch arretiert und rasten in jeder Position ein.

6) VORDERRAD: **Abb. 5** zeigt die Bauteile des Schnellverschlusses am Vorderrad.

- a) Entfernen Sie die Plastikstopfen von der Radachse
- b) Stecken Sie die Schnellverschlußachse durch das Rad, nachdem Sie die Verstellmutter und eine Feder entfernt haben. Stecken Sie die Feder mit der schmalen Seite zuerst wieder auf und drehen Sie die Verstellmutter im Uhrzeigersinn mit ca. drei vollen Umdrehungen wieder auf. Die endgültige Justage erfolgt nach dem Einsetzen des Rades.
- c) Öffnen Sie den Schnellverschluß für die Bremsen (**Abb. 6**), indem Sie die Bremsklötze mit Ihrer Rechten

zusammendrücken und mit Ihrer Linken den Schnellspannhebel nach oben drehen.

d) Fügen Sie das Rad so in die Ausfallenden (**Abb. 7**), daß der Schnellspannhebel auf der linken Seite liegt. Achten Sie darauf, daß das Rad mittig zwischen den beiden Rahmenrohren liegt und die Achse bis zum Anschlag in das Ausfallende eingeschoben ist.

e) Der Schnellverschluß ist **KEINE** Schraubverbindung, sondern eine Klemmverbindung. Justieren Sie den Schnellverschluß wie folgt:

- 1) Bewegen Sie den Schnellspannerhebel, so daß er in rechtem Winkel vom Jogger wegzeigt (**Abb. 8**).
- 2) Halten Sie den Schnellspannerhebel fest und drehen Sie die Gegenmutter soweit an, bis sie das Ausfallende berührt und sich mit Handkraft nicht weiter festziehen läßt.
- 3) Legen Sie den Schnellspannerhebel um, so daß der Schnellspannhebel zum Schiebegriff zeigt. (**Abb. 9**). Das Wort **CLOSE** ist dann gut sichtbar und der Schnellspanner sollte parallel zum Rahmenrohr des Strollers liegen. Wenn der Schnellspanner richtig eingestellt und angezogen ist, müssen Sie einen deutlichen Widerstand überwinden, um ihn zu schließen. Sollte dies nicht der Fall sein (das Rad läßt sich mit Handkraft aus den Ausfallenden ziehen), so müssen Sie den Einstellvorgang wiederholen. Dazu öffnen Sie den Schnellverschluß durch ein vollständiges Umlegen des Hebels nach vorne. Drehen Sie jetzt die Gegenmutter (ohne Werkzeug!) um eine halbe bis eine weitere Umdrehungen fester. Legen Sie den Schnellspanner zurück in die geschlossene Position (**Abb. 9**). Bei kor-

rekter Einstellung sollte ca. 15 kgcm Kraft erforderlich sein, um den Spannhebel ganz zu schließen.

ACHTUNG: Befolgen Sie diese Anweisungen genau. Wenn Sie unsicher sind, fragen Sie Ihren Händler.

4) Schließen Sie den Schnellverschluß für die Bremsen (**Abb. 6**), indem Sie mit Ihrer Rechten die Bremsklötze zusammendrücken und mit der Linken den Schnellspannhebel nach unten drehen. Betätigen Sie den Bremshebel und achten Sie darauf, daß die Bremsen die Felge wie in **Abb. 6a** berühren. Wenn sie nicht richtig liegen, lösen Sie die Bremsklötze mit einem 10mm-Schraubenschlüssel, bringen Sie in die richtige Lage und ziehen Sie die Muttern wieder fest.

7) FESTSTELLBREMSE: sie ist voreingestellt, sollte aber regelmäßig nachjustiert werden, weil sich das Bremskabel dehnt. Beachten Sie die Stellschraube mit dem Sicherungsring zur Justage. (**Abb. 14**). Zum Anziehen des Kabels lösen Sie den Sicherungsring und drehen Sie die Stellschraube im Gegenuhrzeigersinn, bis die Bremsklötze 5mm von der Felge entfernt sind (**Abb. 15**). Wenn die Bremsklötze ungleich weit von der Felge entfernt sind, lockern Sie die Sicherungsmutter (**siehe Abb. 6**), justieren Sie die Bremse wie in **Abb. 15** und ziehen Sie die Mutter wieder an. Sichern Sie die Stellschraube, indem Sie den Sicherungsring gegen den Bremsgriff anziehen. Die Bremse selbst läßt sich auf ähnliche Weise anziehen: siehe **Abb. 6**. Wenn sich das Bremskabel nach einiger Zeit stark dehnt oder die Bremsklötze abgetragen werden, sollten Sie das Kabel und Bremse neu justieren. Lockern Sie die Sicherungsmutter (**Abb. 6**) mit einem 10mm-Schraubenschlüssel. Drehen Sie die Stellschraube am

24

Bremsgriff im Gegenuhrzeigersinn. (**Abb. 15**) bis beide Bremsklötze nahe genug an die Felge kommen. Sichern Sie die Stellschraube, indem Sie sie festhalten und den Sicherungsring gegen den Bremsgriff festziehen. Damit die Feststellbremse einwandfrei funktioniert, ist es unerlässlich, daß die Bremse richtig eingestellt ist. Wenn Sie nicht sicher sind, ob Sie diese Anweisungen verstehen oder ausführen können oder nicht einschätzen können, ob die Bremse richtig eingestellt ist, lassen Sie sich von Ihrem Händler helfen. Die Feststellbremse sichert den Jogger im Stehen gegen Wegrollen. Lassen Sie Ihr Kind nie unbeaufsichtigt im Jogger, mit oder ohne angezogener Feststellbremse!

WARNHINWEIS: Die Feststellbremse ist KEINE Betriebsbremse! Sie ist nicht geeignet, den Jogger während der Fahrt oder auf Gefällestrecken abzubremsen! Sie ist insbesondere NICHT geeignet, den Jogger abzubremsen, wenn Sie ihn zum Skaten verwenden!

ES BESTEHT GRÖSSTE VERLETZUNGSGEFAHR FÜR SIE UND IHR KIND; WENN SIE DEN JOGGER OHNE EIN WIRKSAMES BREMSSYSTEM ZUM SKATEN VERWENDEN!! BOB LEHNT JEGLICHE HAFTUNG FÜR VERLETZUNGSFOLGEN BEIM BETRIEB ALS SKATE-JOGGER AB!

Um die Feststellbremse zu arretieren, ziehen Sie den Bremshebel an und drücken Sie den Knopf am Griff (**Abb. 14**) und lassen Sie den Hebel dann los. Wenn die Bremse richtig eingestellt ist, bleibt der Knopf eingedrückt (**Abb. 16**). Um die Feststellbremse zu lösen, ziehen Sie den Bremshebel an, und der Knopf springt hervor.

ACHTUNG: Verwenden Sie neue Bremsklötze, wenn die alten verschlissen sind (**Abb. 6**).

8) HINTERRAD: Entfernen Sie die Achsstopfen von den

Hinterradachsen. **Abb. 10** zeigt den Hinterradschnellverschluß bei abgenommenem Rad. Sie befestigen die Räder, indem Sie das Rad mit der Befestigungsöffnung auf die Joggerachse aufstecken. (**Abb. 10 & 11**). Wenn sich die Joggerachse nicht bis zum Einschnappen einschieben läßt, muß der Schnellverschluß etwas gelockert werden: Öffnen Sie den Schnellverschluß ganz (**Abb. 10**), und lockern Sie die Einstellmutter am Schnellverschluß um ca. 1/2 bis 1 Umdrehung. Stecken Sie das Rad wieder auf. Der Schnellverschluß ist KEINE Schraubverbindung, sondern eine Klemmverbindung! Sichern Sie den Schnellverschluß wie folgt:

- a) Drehen Sie den Schnellspanner, bis er in waagrecht steht. (**Abb. 12**).
- b) Ziehen Sie die Einstellmutter im Uhrzeigersinn an, bis sie die Achsaufnahme berührt.
- c) Klappen Sie den Schnellspannhebel gegen den Jogger und in die geschlossene Position (**Abb. 13**). Das Wort CLOSE sollte gut sichtbar sein, und der Schnellspannerhebel sollte aufwärts und parallel zum Schwingarm weisen. Wenn der Schnellspanner richtig eingestellt und angezogen ist, sollte ein deutlicher Widerstand spürbar sein, ihn zu schließen. Wenn dies nicht der Fall ist, so klappen Sie ihn zurück in die Justierposition (**Abb. 12**). Ziehen Sie die Einstellmutter (ohne Werkzeug!) um 1/2 bis 1 Umdrehungen an. Klappen Sie den Schnellspanner zurück in die geschlossene Position (**Abb. 13**). Bei korrekter Einstellung sollten Sie ca. 15 kg/cm Kraft benötigen, um den Spannhebel ganz zu schließen.

ACHTUNG: Befolgen Sie diese Anweisungen genau. Wenn Sie unsicher sind, fragen Sie Ihren Händler.

25

9) REIFENDRUCK für die Jogger-Reifen ist auf der Reifenwand angegeben. Der Reifendruck kann je nach Federung und Rollwiderstand geändert werden. WICHTIG: Der Luftdruck muß stets innerhalb der auf dem Reifen angegebenen Grenzwerte liegen.

10) STOSSDÄMPFER: Die Sport Jogger-Stoßdämpfung hat zwei Einstellungen, um Kindern mit unterschiedlichem Gewicht den jeweils besten Fahrkomfort zu bieten. Die beiden Positionen sind in **Abb. 3** zu sehen. Position 1 ist für Kinder zwischen 2,2 und 18 kg gedacht, Position 2 für Kinder zwischen 14 und 32 kg. Die Stoßdämpfung besteht aus einer Führungsschiene und einer Federachse mit Stoßdämpfer, die automatisch einrastet, wenn sie in eine der beiden Positionen gerät. Wenn der Jogger aufgebaut wird, rastet der Stoßdämpfer immer in der ersten Position ein. ACHTUNG: Die Stoßdämpfer sollten nur in unbelastetem Zustand verstellt werden. Ändern Sie die Position, indem Sie mit der einen Hand den Verriegelungsknopf am Stoßdämpfung lösen (**Abb. 3**) und mit der anderen den Dämpfer leicht anheben und zurückziehen. Tun Sie dasselbe auf der anderen Seite. Die Federachse schnappt automatisch ein, wenn sie korrekt auf einer der beiden Positionen liegt.

11) FALTEN: Klappen Sie das Sonnenverdeck zusammen und legen Sie es auf das untere Rahmenteil wie in **Abb. 17**. Leeren Sie den Low Boy (auf Wunsch lieferbarer Gepäckträger, siehe Zubehör). Lösen Sie die Federwegbegrenzungs-Riemen (**Abb. 4**) und falten Sie den Handgriff nach vorne (**Abb. 18**), indem Sie die Klammern (**Abb. 1**) lösen und aufwärtsdrehen. Drücken Sie beiderseits den Verriegelungsknopf an den Stoßdämpfern, heben Sie

die Hinterräder leicht an und schieben Sie die Dämpfer nach vorn (**Abb. 19**). Die Räder schwingen nach vorne und der Jogger faltet sich zusammen wie in **Abb. 20**. Durch Entfernen der Räder kann der Stroller noch kompakter zusammengefaltet werden. Entfernen Sie das Vorderrad, indem Sie den Schnellverschluß für die Bremse (**Abb. 6**) und für das Rad lösen. Siehe dazu Punkt 6. Entfernen Sie die Hinterräder durch Lösen der Hinterradschnellverschlüsse, (**Abb. 10&12**)

12) RÜCKHALTESYSTEM: Das ist dazu gedacht, daß Ihr lieber kleiner Passagier sicher unterwegs ist.

- a) Setzen Sie Ihr Kind auf den Sitz.
 - b) Legen Sie je einen Riemen über beide Schultern und befestigen Sie sie am D-Ring des unteren Riemens (**Abb. 22**).
 - c) Passen Sie die Schulterriemen so an, daß sie eng und sicher anliegen (**Abb. 23**).
- c ACHTUNG: Setzen Sie nie ein Kind in den Jogger, ohne ihm den Sitzgurt anzulegen. Unangeschnallte Passagiere können die Kontrolle des Joggers beeinträchtigen. Maximales Passagiergewicht – 32 KILOGRAMM.

13) ZURÜCKLEHNBARER SITZ: Um den Sitz zurückzulehnen, ziehen Sie die Feststellbremse an, drehen Sie die Verschlussschnallen nach vorn (**Abb. 24**) und lösen Sie die Haltegurte. Die Sitzlehne kann fließend eingestellt werden zwischen ganz aufrechter und ganz zurückgelegter Position, wobei die Schlaufen durch die Verschlussschnallen geführt werden (**Abb. 25**). Um den Stroller wieder aufrecht zu stellen, ziehen Sie die Arretierbremse an und ziehen Sie die Haltegurte (**Abb. 25**) ganz stramm, bis der Sitz ganz aufrecht ist.

26 SPORT STROLLER-UNTERHALT UND PFLEGETIPS

1) STOFFBEZUG: Der Jogger-Stoffbezug ist aus 100% farbigem Acryl, das zur leichteren Reinigung fleckenabstoßend behandelt worden ist. Kleinere Beschmutzungen lassen sich leicht durch Abtupfen mit einem Schwamm und in lauwarmem Wasser aufgelöster Kernseife beheben (Höchsttemperatur: 23,5°C). Den Stoff danach gründlich mit frischem Wasser spülen und lufttrocknen. Verwenden Sie keine Reinigungsmittel. Sonnenverdeck und Sitz sind abnehmbar um größere Schmierereien (und die werden passieren!) zu entfernen. Lösen Sie zum Entfernen des Sonnenverdeckes die #4-Kreuzschrauben in **Abb. 26**. Ziehen Sie die Metallbügel des Verdeckes aus den Scharnieren und fädeln Sie den Stoff von den Bügeln. Zum Entfernen des Sitzes einfach alle Gurte lösen oder abschrauben, die am Jogger-Rahmen zu finden sind.

ACHTUNG: Entfernen Sie das Sitzpolster, bevor Sie den Sitz waschen!

2) AUFBEWAHRUNG: Bewahren Sie Ihren Jogger möglichst drinnen auf; er bleibt dadurch länger schön. Ultraviolette Sonneneinstrahlung kann den Stoff bleichen und die Reifen und andere Gummiteile beschädigen.

3) GEPÄCK: Der Sport-Jogger ist mit einem Gepäckfach hinter dem Sitz ausgestattet; auf Wunsch ist zudem der Gepäckträger «Low Boy» erhältlich (siehe Zubehör). Zusätzliches Gewicht hinter dem Sitz kann den Jogger unter Umständen zum Umkippen bringen. Die Ladung sollte deshalb nie ein Kilogramm (1 kg) überschreiten. Obwohl der Sitz gepolstert ist, sollten Sie bedenken, daß sich Ihr Kind dagegen lehnt. Bewahren Sie daher keine scharfen oder gefährlichen Gegenstände in dem Gepäckfach auf.

GARANTIEBEDINGUNGEN

BOB Trailers Inc. verbürgt sich dafür, daß alle Originalteile des BOB Sport Joggers frei von Material- oder Herstellungsfehlern sind.

- Folgende Garantiebedingungen gelten:
- 5 Jahre Garantie auf den Rahmen.
- 1 Jahr Garantie auf Stoffe und andere Teile.
- Normaler Verschleiß, Nachlässigkeit, Mißbrauch, Unfall, mangelhafter Zusammenbau oder unsachgemäßer Gebrauch sowie das Anbringen von Teilen oder Zubehör, die nicht mit dem eigentlichen Zweck des Joggers übereinstimmen führen zum Ausschluß jeglicher Garantieleistungen. Garantieansprüche können nur über einen autorisierten Händler wahrgenommen werden.
- Die Garantie gilt nur für den Erstkäufer und ist nicht übertragbar.
- Garantieleistungen sind nur gegen Kaufnachweis (Quittung) möglich.
- Arbeits- und Versandkosten werden nicht erstattet.
- Diese Garantie ist auf die kostenlose Reparatur bzw. den Ersatz eines defekten Teiles beschränkt.
- BOB haftet in keinem Falle für Sonder- oder Folgeschäden.
- BOB akzeptiert ausdrücklich nur diese Garantieansprüche. Jegliche weitere Garantieansprüche von Dritten, auch handelsübliche oder Tauglichkeitsgarantien, können den Garantiefumfang nicht erweitern und tragen dieselben Zeit- und Anwendungsbeschränkungen wie diese Garantie.

TECHNISCHE ANGABEN

ZULADUNG	2,3 bis 32 kg
FEDERUNG	2 Positionen, luftgedämpfte Stahlfeder mit Elastomer-Endschlagdämpfung
RAHMEN	6061 T6 Aluminiumlegierung, pulverbeschichtet Ausmaße gefaltet (L x B x H): 88cm x 53cm x 28cm Ausmaße aufgebaut (L x B x H): 113cm x 60cm x 100cm
SCHWINGARM	Chromoly-Rohr, verzinkt
LAUFRÄDER	16 x 2.125 legierte Felgen / Radial-Edelstahlspeichen / Chromstahlnaben / versiegelte Patronenlager
BEREIFUNG	16 x 2.125 / Straßen- oder Geländeprofil / 2,75 bar
SITZ	Acrylgewebe, Stoffbreite: 380mm
SONNENVERDECK	Acrylgewebe / 15 Grad Verstelleinheiten
GEWICHT	9,1kg
KUNSTSTOFFTEILE	Nylon, UV-resistent, glasverstärkt