

B·O·B

BOB Gear® by Britax (888) 427-4829 or (704) 409-1699
4140 Pleasant Road, Fort Mill, South Carolina 29708
www.bobgear.com

INFANT CAR SEAT ADAPTER (ICSA) FOR BRITAX/BOB

ADAPTATEUR DE SIÈGE D'AUTO POUR BÉBÉ BRITAX/BOB

ADAPTADOR PARA ASIENTO DE SEGURIDAD PARA BEBÉS BRITAX/BOB

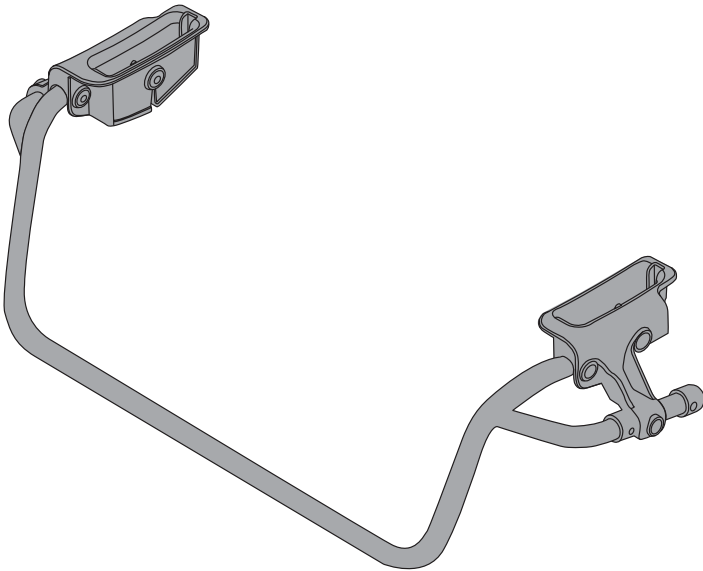

User Guide for Single Strollers
Guide de l'utilisation pour poussettes simples
Guía del usuario para cochecitos sencillos

B·O·B

WELCOME TO BOB®

For updates to this user guide, warranty and other recent product notifications, Please visit www.bobgear.com periodically or any time before making approved changes or adding approved equipment to your stroller.

Contents

Safety Information	2
Warnings	2
Important Notes	2
Compatibility	3
Anatomy	3
Infant Car Seat Adapter for BRITAX/BOB	3
Stroller Accessory Adapter (Single)	3
Stroller Restraint Belt	3
BRITAX/BOB Infant Car Seats	4
Installing Your ICSA	5
Attaching Restraint Belt	5
Attaching ICSA to Stroller	5
Infant Car Seat Installation	6
Preparing to Attach Infant Car Seat	6
Attaching the Infant Car Seat.....	7
Removing Infant Car Seat from Stroller	8
Folding Stroller with ICSA Attached	8
Removing ICSA from Stroller	8
Removing Restraint Belt from Stroller	9
Limited Warranty	9

Safety Information

WARNING!

Failure to follow all warnings and instructions could result in **SERIOUS INJURY** or **DEATH**.

Read these instructions carefully before using this product. To ensure proper use, store this user guide in a convenient place so it can be consulted often.

- Never leave children unattended in the stroller or infant car seat.
- Do not use off-road or on uneven terrain when using the infant car seat adapter with an infant car seat installed. Doing so may cause the stroller to become unstable and tip resulting in serious injury.
- Do not run or jog when using infant car seat adapter with infant car seat. Exceeding carrying capacity may cause the stroller to become unstable and tip resulting in serious injury.
- Always follow the infant car seat manufacturer's instructions. Do not exceed the manufacturer's instructions for maximum load carrying capacity of the infant car seat. Exceeding carrying capacity may cause the stroller to become unstable and tip resulting in serious injury.
- Avoid finger entrapment or injury. Always ensure any child occupants or bystanders are away from the stroller while folding or unfolding.
- Avoid serious injury from falling or sliding out. Always use infant car seat harness.
- Do not modify the infant car seat adapter or remove any labels. Doing so voids the warranty and could lead to a dangerous condition.

Important Notes

- Always keep your infant car seat carry handle locked in the vertical/carry position while in stroller, as extra protection for your child.
- Always confirm infant car seat adapter is properly locked in place in stroller accessory adapters prior to use.
- Always confirm infant car seat is secured to infant car seat adapter and the supplied restraint belt is used.
- Remove infant car seat adapter and restraint belt when not in use.
- Do not place children directly in the stroller seat with the infant car seat adapter installed. Remove infant car seat adapter from stroller prior to placing a child directly into the stroller seat.
- Restraint belt is intended for use with combination of infant car seat adapter and compatible infant car seats only. The restraint belt must be removed prior to using stroller without infant car seat.
- Care must be taken when attaching infant car seat to infant car seat adapter to make sure hands and fingers are clear of contacting surfaces.

Compatibility

This infant car seat adapter is designed for use with BOB single strollers featuring the accessory adapter and all BRITAX/BOB infant car seats (US/CAN) equipped with Click & Go® adapters. Do not use with infant car seats other than those specifically mentioned. See www.bobgear.com/carseatadapter for additional compatibility information.

Anatomy

Infant Car Seat Adapter for BRITAX/BOB

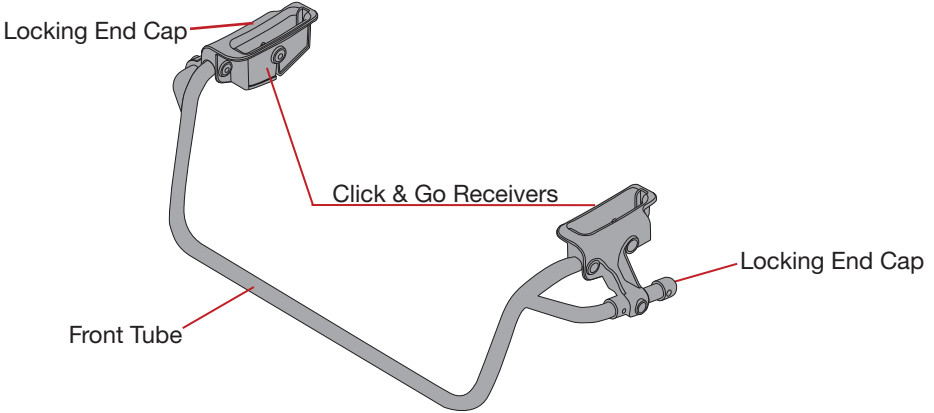

Stroller Accessory Adapter (Single)

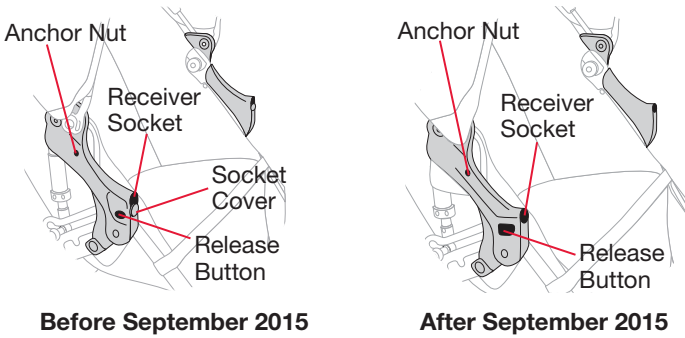

Stroller Restraint Belt

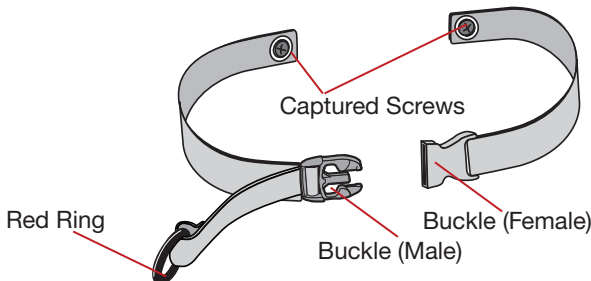

BRITAX/BOB Infant Car Seats

Infant Car Seats with Click & Go Release Lever on Rear of Seat

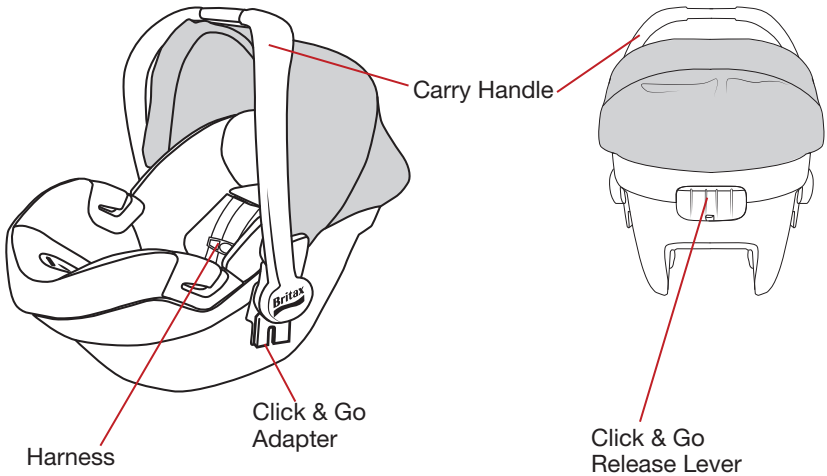

NOTE: BRITAX B-SAFE® 35 shown. Similar key features exist on all compatible BRITAX/BOB infant car seats with Click & Go. Click & Go adapters are required to install a BRITAX infant car seat. See infant car seat user guide for Click & Go information.

Infant Car Seats with Click & Go Release Lever on Click & Go Adapter

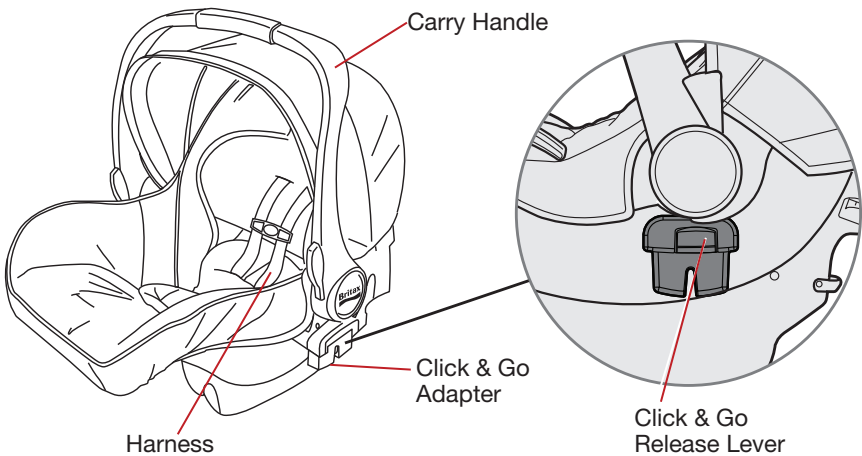

NOTE: BRITAX B-SAFE shown. Similar key features exist on all compatible B-SAFE and Chaperone® infant car seats with Click & Go. Click & Go adapters are required to install a BRITAX infant car seat. See infant car seat user guide for Click & Go information.

Installing Your ICSA

Attaching Restraint Belt

! WARNING!

Failure to properly attach restraint belt may result in serious injury or death.

1. Prepare stroller.

Set parking brake, rotate canopy towards handlebar (see stroller user guide if necessary).

2. Install restraint belt

Using a screwdriver, thread the captured screw with buckle (male) completely into anchor nut on right side of stroller accessory adapter and tighten firmly.

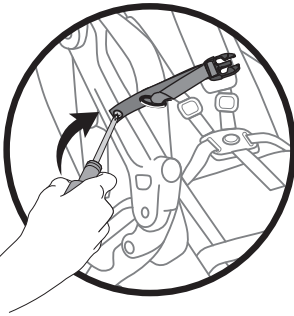

Then thread the captured screw with buckle (female) completely into anchor nut on left side of stroller accessory adapter and tighten firmly.

Restraint Belt Installed

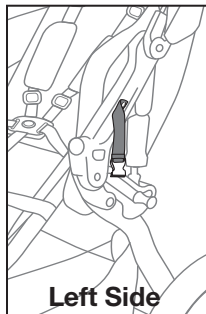
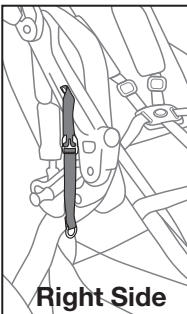

Attaching ICSA to Stroller

! WARNING!

Failure to attach ICSA securely to stroller may result in serious injury or death.

1. Prepare stroller

Set parking brake, rotate canopy towards handlebar (see stroller user guide if necessary).



NOTE: For strollers manufactured prior to September 2015, slide down the covers at the front of the stroller accessory adapters to expose the receiver sockets.

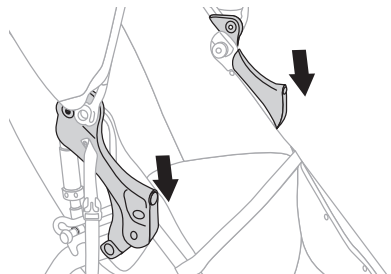

2. Unfasten restraint belt buckle

Unfasten buckle of restraint belt and place buckle ends to the sides of stroller seat.

3. Install ICSA

Push ICSA locking end caps straight into receiver sockets fully.

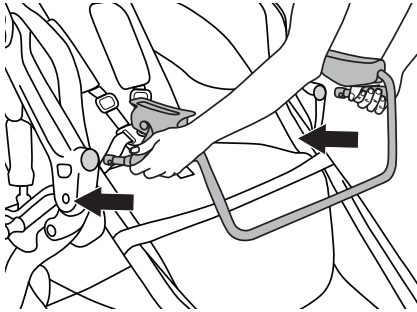

NOTE: Listen for click or snap noise on each side.

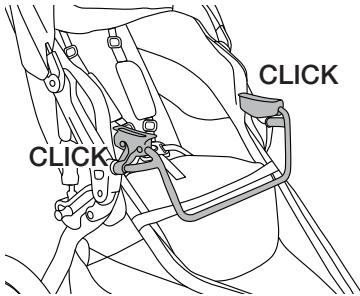

4. Verify proper installation

Pull on center of ICSA front tube to verify ICSA is securely locked into place.

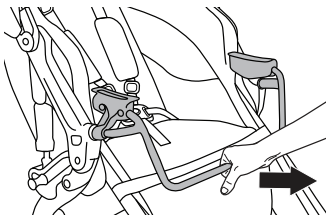

Infant Car Seat Installation

Preparing to Attach Infant Car Seat

! WARNING!

Failure to securely attach infant car seat and properly secure infant with seat harness of infant car seat may result in serious injury or death.

NOTE: When attaching infant car seat to ICSA for the first time, practice attaching and removing unoccupied infant car seat several times until the function becomes familiar.

- 1. Place infant into infant car seat**
Fasten harness securely (see infant car seat user guide if necessary).
- 2. Position infant car seat carry handle**
Move infant car seat carry handle into upright, carrying position.

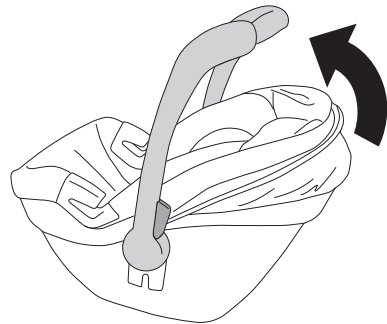

Attaching the Infant Car Seat

! WARNING!

Failure to securely attach infant car seat to ICSA may result in serious injury or death.

1. Prepare stroller

Set parking brake, recline stroller seat, rotate canopy towards handlebar, and place restraint belt ends to the sides of stroller seat (see stroller user guide if necessary).

2. Align infant car seat

Place infant car seat rear facing, directly centered on top of ICSA, and align adapters on infant car seat with Click & Go receivers on ICSA.

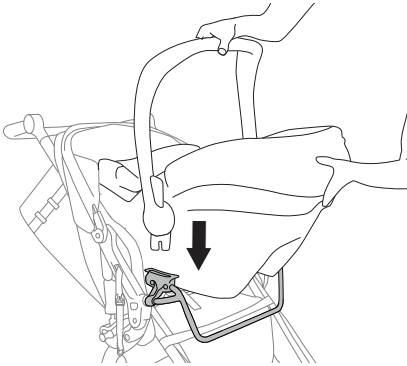

3. Verify infant car seat is latched properly

Push infant car seat straight down onto ICSA until the adapters on each side lock into the receivers on ICSA.

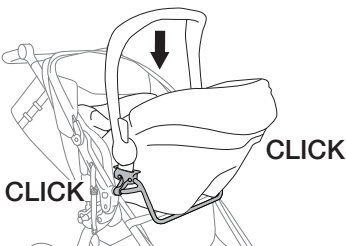

4. Verify infant car seat is securely attached

Lift up to ensure the Infant Car Seat is secure.

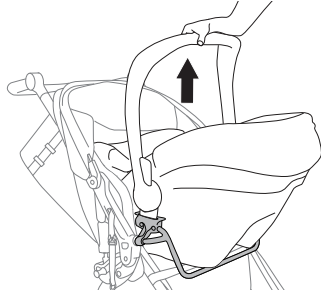

5. Fasten restraint belt

Fasten restraint belt over infant car seat securely.



6. Adjust restraint belt

Pull on red ring to tension restraint belt.

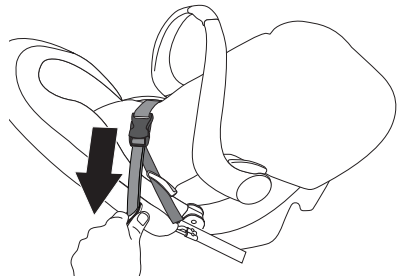

7. Raise stroller seat

Raise the stroller seat back until it makes contact with the infant car seat (see stroller user guide if necessary).

Removing Infant Car Seat from Stroller

- 1. Prepare stroller**
Set parking brake, recline stroller seat, and rotate canopy towards handlebar (see stroller user guide if necessary).
- 2. Unfasten restraint belt**
Unfasten buckle, place restraint belt ends to sides of stroller seat.

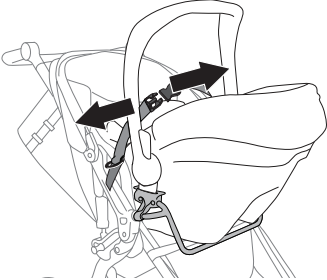

- 3. Remove infant car seat**
Press the Click & Go release lever and lift the infant car seat away from the ICSA (see infant car seat user guide for specific instructions).

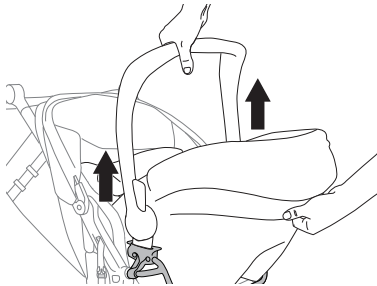

Folding Stroller with ICSA Attached

- 1. Remove infant car seat**
Remove infant car seat from ICSA (see previous section).
- 2. Empty stroller**
Remove contents from low boy cargo basket and pockets.
- 3. Fold handlebar**
Squeeze both handlebar release levers simultaneously (see stroller user guide if necessary).

- 4. Rotate handlebar forward**
Slightly rotate handlebar towards seat and hold in place during next step.
- 5. Lift red frame release handle**
Using a short, quick tug, lift red frame release handle up. Keep tires on ground as stroller collapses toward front wheel (see stroller user guide if necessary).

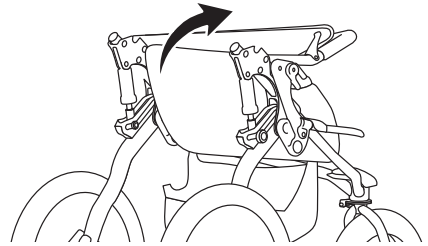

Removing ICSA from Stroller

- 1. Prepare stroller**
Set parking brake, rotate canopy towards handlebar (see stroller user guide if necessary).
- 2. Remove ICSA from receivers**
While pressing the stroller release buttons, pull ICSA forward and out of receiver sockets, keeping alignment even, left to right, as you pull.

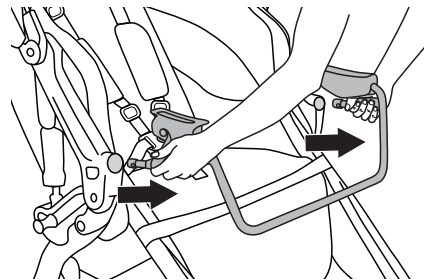

NOTE: For strollers manufactured prior to September 2015, slide the covers at the front of the stroller accessory adapters up to cover the receiver sockets.

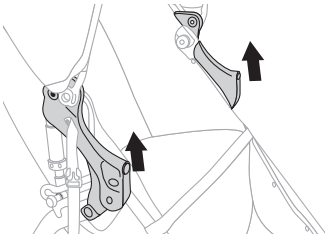

Removing Restraint Belt from Stroller

- 1. Unscrew captured screws**
Using a screwdriver, unscrew each captured screw from each respective stroller anchor nut.
- 2. Keep restraint belt**
Keep restraint belt together with ICSA for next use.

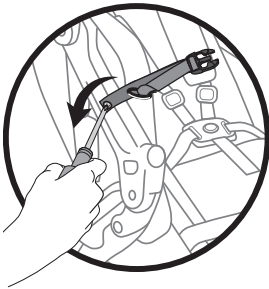

Limited Warranty

We take pride in the workmanship of BOB Gear by BRITAX and strive to manufacture the best products possible. Therefore, we warrant our Infant Car Seat Adapters (ICSA) against defects in material and workmanship for the periods and parts set forth below, subject to the conditions listed below. Since no product is indestructible, it does not cover defects attributable to or resulting from normal wear, abuse or alteration.

FRAME AND COMPONENTS

The frame is warranted for five years. Components and fabric are warranted for one year. Warranty is only valid for the original purchaser. Proof of purchase is required to exercise this warranty. Labor and freight charges are not included. BRITAX reserves the right to discontinue or change fabrics, parts, models or products, or to make substitutions.

NORMAL WEAR

Normal wear, corrosion, neglect, abuse, accidents, improper assembly or maintenance, or the installation of parts or accessories not compatible with the original intended use of the ICSEA, as sold, are not covered by this warranty. Tires and tubes are not covered under the limited warranty.

WARRANTY CLAIMS

Warranty claims must be made through an authorized dealer or BOB Gear by BRITAX Customer Service. This warranty is limited to the repair or replacement of the defective part. BRITAX shall in no event be responsible for consequential or special damages.

This limited warranty is the only express or implied warranty applicable to this BOB Gear product and is warranted by Britax Child Safety, Inc. Any implied warranties, including warranties of merchantability and fitness shall be limited in scope and duration in accordance with this limited warranty.

BOB Gear by BRITAX

© 2016 Britax Child Safety, Inc.
(888) 427-4829
(704) 409-1699
www.bobgear.com

BIENVENUE À BOB®

Pour mises à jour de ce guide de l'utilisation, la garantie et autres notifications de produits récents, s'il vous plaît visitez www.bobgear.com périodiquement ou en tout temps avant de faire les changements approuvés ou en ajoutant des équipements approuvés à votre poussette.

Table des matières

Information de sécurité	2
Mises en garde	2
Remarques importantes.....	2
Compatibilité	3
Structure	3
Adaptateur de siège d'auto pour bebe BRITAX/BOB.....	3
L'adaptateur d'accessoire de poussette (simple)	3
Courroie de maintien de poussette.....	3
Sièges d'auto pour bébé BRITAX/BOB	4
Installation de votre adaptateur	5
Fixation de la courroie de maintien.....	5
Fixation de l'adaptateur à la poussette.....	5
Installation du siège d'auto pour bébé	6
Préparation en vue de la fixation du siège d'auto.....	6
Attacher le siège d'auto pour bébé	7
Retrait du siège d'auto de la poussette	8
Pliage de la poussette avec l'adaptateur fixé	8
Retrait de l'adaptateur de la poussette	9
Retrait de la courroie de maintien de la poussette	9
Garantie limitée	10

Information de sécurité

MISE EN GARDE!

Le non-respect de ces mises en garde et de ces instructions peut entraîner des BLESSURES GRAVES ou la MORT.

Lire attentivement les instructions avant d'utiliser ce produit. Afin de garantir une utilisation appropriée, conserver ce guide dans un endroit commode pour être en mesure de le consulter aussi souvent que nécessaire.

- Ne laissez jamais les enfants sans surveillance dans la poussette ou le siège d'auto pour bébé.
- Prenez soin de ne pas emprunter les circuits hors route ou les terrains accidentés si vous utilisez l'adaptateur de siège d'auto pour bébé avec le siège d'auto installé, sous peine de déstabiliser la poussette et de la faire basculer, avec pour conséquence de blessures graves.
- Veillez à ne pas courir ou faire votre jogging si vous utilisez l'adaptateur de siège d'auto pour bébé avec le siège d'auto, sous peine de déstabiliser la poussette et de la faire basculer, avec pour conséquence de blessures graves.
- Respectez à la lettre les consignes du fabricant du siège d'auto pour bébé. Ne dépassez pas la capacité de charge maximale du siège d'auto précisée dans les instructions du fabricant, sous peine de déstabiliser la poussette et de la faire basculer, avec pour conséquence de blessures graves.
- Évitez le piégeage des doigts ou des blessures. Toujours s'assurer que tous les occupants de l'enfant ou des passants sont loin de la poussette tout pliage ou dépliage.
- Veillez à toujours utiliser le harnais du siège d'auto, sans quoi le bébé pourrait tomber ou glisser hors du siège, et se blesser gravement.
- Prenez soin de ne pas modifier l'adaptateur pour siège auto ni de retirer les étiquettes. Ce faisant, vous annuleriez la garantie et risqueriez de mettre en péril la sécurité du bébé.

Remarques importantes

- Toujours bloquer la poignée de transport du siège d'auto pour bébé dans la position verticale/de transport à titre de protection supplémentaire lorsque l'enfant se trouve dans la poussette.
- Vérifiez toujours que l'adaptateur de siège d'auto pour bébé est parfaitement verrouillé dans les adaptateurs d'accessoire de la poussette avant usage.
- Vérifiez toujours que le siège d'auto pour bébé est fixé dans l'adaptateur de siège d'auto et la courroie de maintien fournie est utilisée.
- Enlever l'adaptateur de siège d'auto pour bébé et la ceinture de maintien quand ceux-ci ne sont pas utilisés.
- Ne mettez pas votre enfant directement dans la poussette quand l'adaptateur de siège d'auto pour bébé est installé. Retirez d'abord l'adaptateur de siège d'auto pour bébé de la poussette avant d'y mettre votre enfant.
- La courroie de maintien est conçue uniquement pour une utilisation en conjonction avec l'adaptateur pour siège auto BOB et les sièges auto compatibles. Retirez la courroie de maintien avant d'utiliser la poussette sans le siège d'auto pour bébé.
- Quand vous fixez le siège auto à l'adaptateur pour siège auto, veillez à tenir vos mains et vos doigts à l'écart des surfaces de contact.

Compatibilité

Cet adaptateur de siège d'auto pour bébé est conçu pour une utilisation avec BOB poussettes simples avec l'adaptateur accessoire et tous les sièges d'auto pour bébé BRITAX / BOB (US / CAN) équipé avec adaptateurs Click & Go®. Ne pas utiliser avec des sièges d'auto pour bébés autres que celles expressément mentionnées. Voir www.bobgear.com/carseatadapter pour des informations complémentaires sur la compatibilité.

Structure

Adaptateur de siège d'auto pour bebe BRITAX/BOB

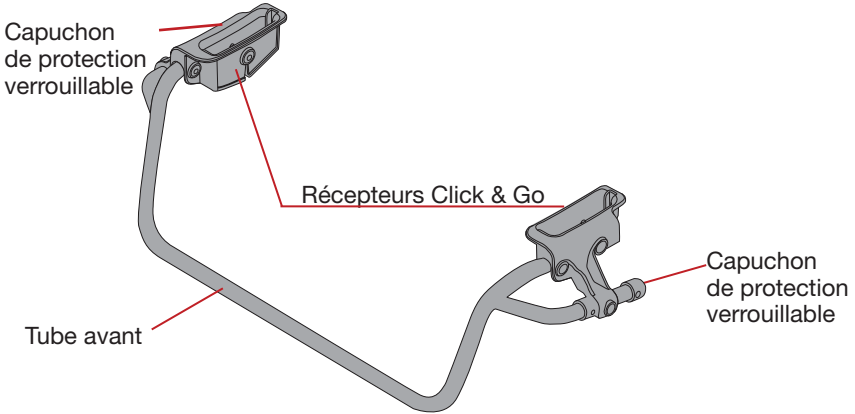

L'adaptateur d'accessoire de poussette (simple)

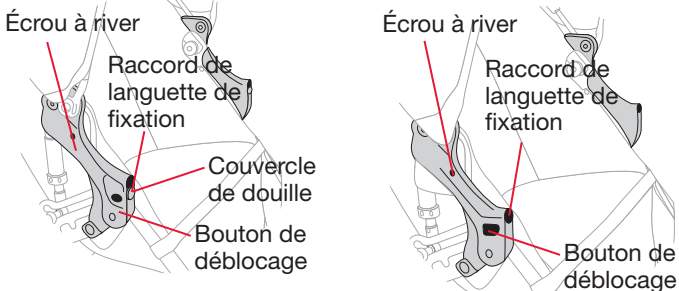

Avant le septembre 2015

Après le septembre 2015

Courroie de maintien de poussette

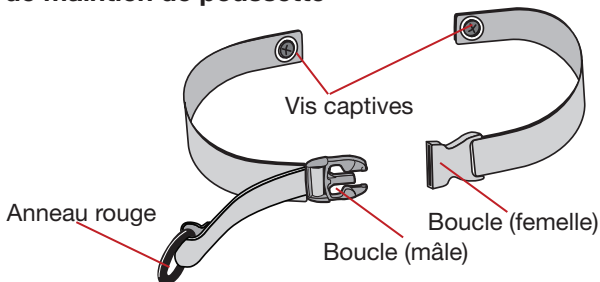

Sièges d'auto pour bébé BRITAX/BOB

Sièges d'auto pour bébé avec le levier de dégagement Click & Go à l'arrière du siège

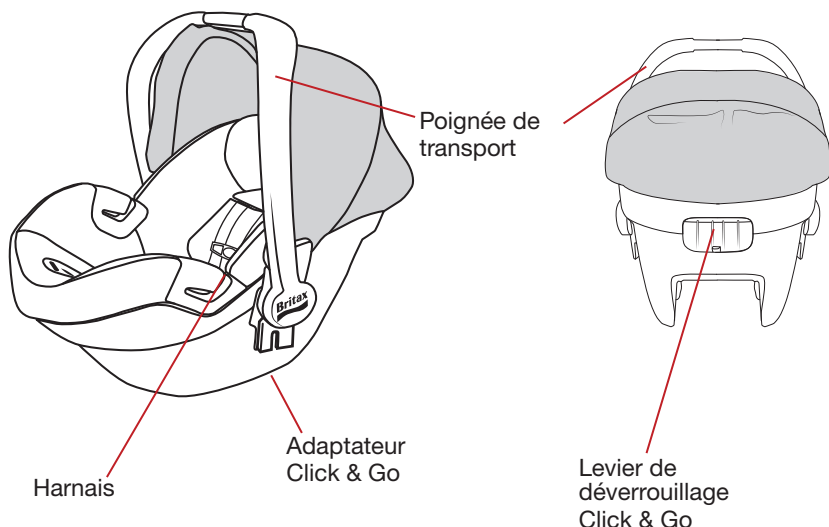

REMARQUE : Modèle BRITAX B-SAFE® 35 illustré; tous les modèles BRITAX et BOB pourvus de la fonction Click & Go bénéficient des mêmes caractéristiques principales. Des adaptateurs Click & Go sont requis pour l'installation d'un siège auto pour bébé BRITAX. Consultez le guide d'utilisation du siège auto pour bébé pour obtenir des informations sur la fonction Click & Go.

Sièges d'auto pour bébé avec les leviers de dégagement sur les adaptateurs Click & Go

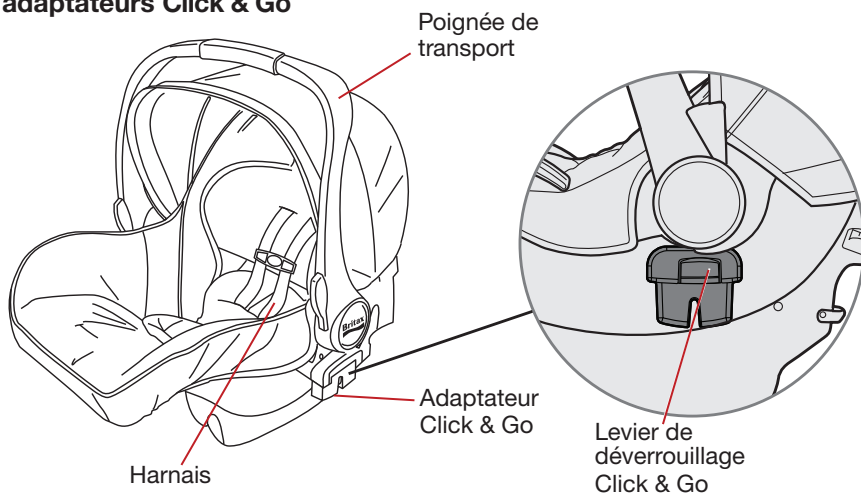

REMARQUE : Modèle BRITAX B-SAFE illustré; tous les modèles B-SAFE et Chaperone® pourvus de la fonction Click & Go compatibles bénéficient des mêmes caractéristiques principales. Des adaptateurs Click & Go sont requis pour l'installation d'un siège auto pour bébé BRITAX. Consultez le guide d'utilisation du siège auto pour bébé pour obtenir des informations sur la fonction Click & Go.

Installation de votre adaptateur

Fixation de la courroie de maintien

⚠ MISE EN GARDE!

Une mauvaise fixation de la courroie de maintien peut entraîner des blessures graves ou la mort.

1. Préparez la poussette

Enclenchez le frein, tournez la capote vers le guidon (consultez le guide de l'utilisation de la poussette s'il y a lieu).

2. Installez la courroie de maintien

En vous aidant d'un tournevis, vissez la vis captive avec la boucle (mâle) à fond dans l'écrou à riber sur le côté droit de l'adaptateur d'accessoire de la poussette, et serrez fort.

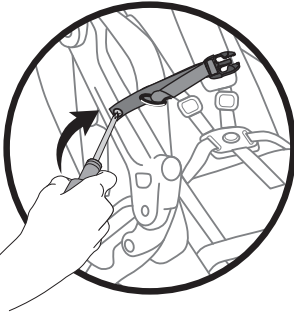

Ensuite, vissez la vis captive avec la boucle (femelle) à fond dans l'écrou à riber sur le côté gauche de l'adaptateur d'accessoire de la poussette, et serrez fort.

Courroie de maintien installée

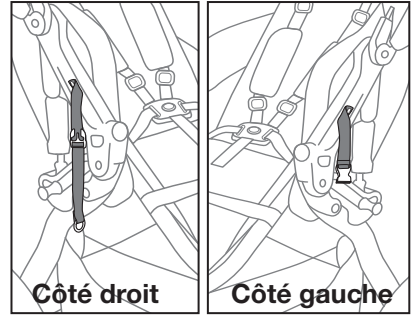

Fixation de l'adaptateur à la poussette

⚠ MISE EN GARDE!

Une mauvaise fixation de l'adaptateur à la poussette peut entraîner des blessures graves ou la mort.

1. Préparez la poussette

Enclenchez le frein, tournez la capote vers le guidon (consultez le guide de l'utilisation de la poussette s'il y a lieu).



REMARQUE : Pour poussettes fabriquées avant le septembre 2015, faites glisser les couvertures à l'avant de les adaptateurs d'accessoire de poussette vers le bas, en découvrant les douilles de réception.

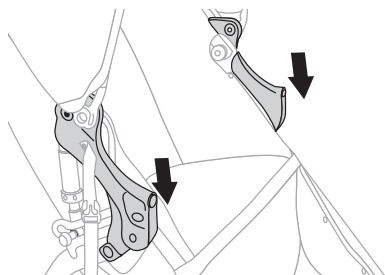

2. Ouvrez la boucle de la courroie de maintien

Ouvrez la boucle de la courroie de maintien et placez les extrémités de la boucle de chaque côté du siège de la poussette.

3. Installez l'adaptateur

Poussez les capuchons de protection verrouillables de l'adaptateur bien droit à fond dans les raccords des languettes de fixation.

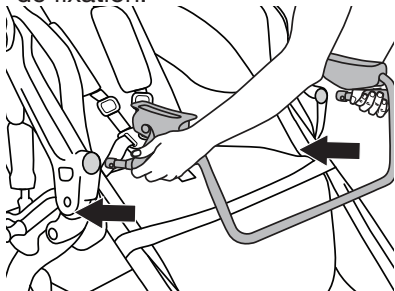

REMARQUE : Vous devez entendre un clic ou un bruit d'enclenchement de chaque côté.

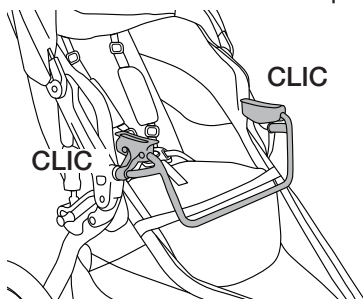

4. Vérifiez que l'installation est correctement effectuée

Tirez au centre du tube avant de l'adaptateur pour vous assurer que l'adaptateur est bien verrouillé en place.

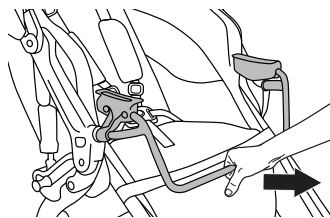

Installation du siège d'auto pour bébé

Préparation en vue de la fixation du siège d'auto

⚠ MISE EN GARDE!

Une mauvaise fixation du siège d'auto et tout manquement à l'obligation d'attacher le bébé avec le harnais du siège peut entraîner des blessures graves ou la mort.

REMARQUE : La première fois que vous fixez le siège auto à l'adaptateur, exercez-vous plusieurs fois à fixer et retirer le siège sans le bébé à l'intérieur jusqu'à bien maîtriser le fonctionnement.

1. Placez le bébé dans le siège d'auto

Attachez le harnais solidement (consultez le guide de l'utilisation du siège d'auto s'il y a lieu).

2. Positionnez la poignée de transport du siège d'auto

Mettez la poignée de transport du siège auto en position verticale de transport.

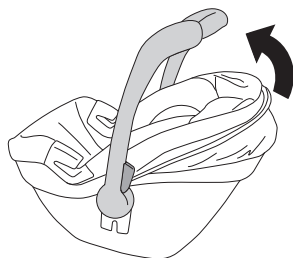

Attacher le siège d'auto pour bébé

⚠ MISE EN GARDE!

Une mauvaise fixation du siège d'auto à l'adaptateur peut entraîner des blessures graves ou la mort.

1. Préparez la poussette

Enclenchez le frein, inclinez le dossier du siège de la poussette, tournez la capote vers le guidon, placez les extrémités de la courroie de maintien de chaque côté du siège de la poussette (consultez le guide de l'utilisation de la poussette s'il y a lieu).

2. Alignez le siège d'auto

Placez le siège d'auto pour bébé face à l'arrière, directement centré sur l'adaptateur, en alignant les récepteurs Click & Go de l'adaptateur avec les adaptateurs du siège d'auto.

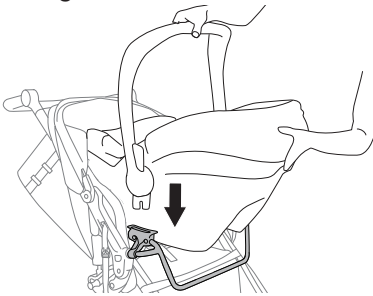

3. Vérifiez que le siège d'auto est bien fixé

Poussez le siège d'auto bien droit sur l'adaptateur du siège d'auto jusqu'à ce que les adaptateurs de chaque côté se verrouillent dans les récepteurs de l'adaptateur du siège d'auto.

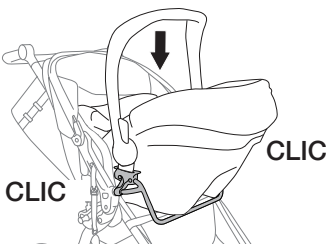

4. Vérifiez que le siège auto est bien fixé

Tirez sur le siège d'auto de manière à s'assurer qu'il est correctement fixé.

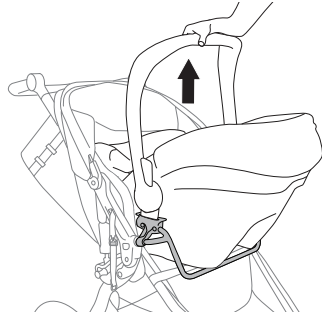

5. Attachez la courroie de maintien

Attachez fermement la courroie de maintien par-dessus le siège d'auto.



6. Réglez la courroie de maintien

Tirez l'anneau rouge pour tendre la courroie de maintien.

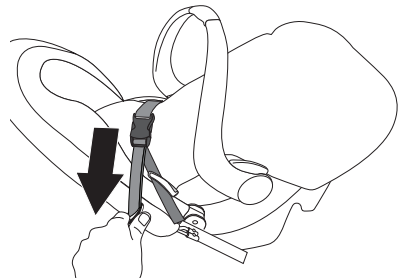

7. Élevez le siège de la poussette

Élevez le dossier du siège de la poussette jusqu'à ce qu'il fait contact avec le siège d'auto pour bébé (consultez le guide de l'utilisation de la poussette s'il y a lieu).

Retrait du siège d'auto de la poussette

1. Préparez la poussette

Mettez le frein de stationnement, inclinez le dossier du siège de la poussette, faites pivoter la capote vers le guidon (consultez le guide de l'utilisation du siège d'auto s'il y a lieu).

2. Détacher la ceinture de maintien

Défaitez la boucle et mettez les extrémités de la boucle sur les côtés du siège de la poussette.

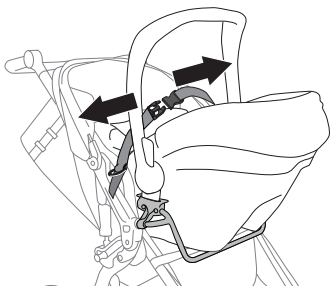

3. Retrait du siège d'auto pour bébé

Appuyez le levier de déverrouillage Click & Go et levez le siège d'auto pour bébé loin de l'adaptateur (consultez le guide de l'utilisation du siège d'auto s'il y a lieu).

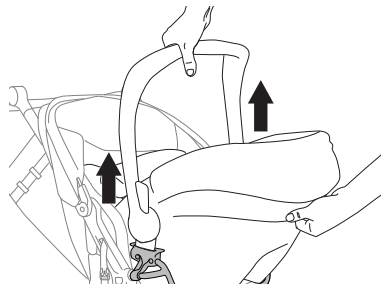

Pliage de la poussette avec l'adaptateur fixé

1. Retirez le siège d'auto

Retirez le siège d'auto pour bébé de l'adaptateur (voir la section précédente).

2. Videz la poussette

Ôtez le contenu du panier de chargement surbaissé et des poches.

3. Pliez le guidon

Appuyez sur les deux leviers de déblocage du guidon en même temps (consultez le guide de l'utilisation de la poussette s'il y a lieu).

4. Tournez la poignée vers l'avant

Tournez légèrement la poignée vers le siège et maintenez-la en place pendant l'étape suivante.

Levez la poignée de déblocage du châssis rouge

D'un petit coup bref et rapide, levez la poignée de déblocage du châssis rouge. Maintenez les neus au sol pendant que vous repliez la poussette vers l'avant (consultez le guide de l'utilisation de la poussette s'il y a lieu).

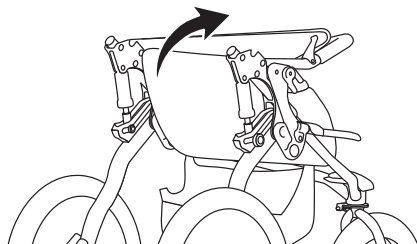

Retrait de l'adaptateur de la poussette

1. Préparez la poussette

Enclenchez le frein, tournez la capote vers le guidon (consultez le guide de l'utilisation de la poussette s'il y a lieu).

2. Retirez l'adaptateur de les récepteurs

Tout en appuyant sur les boutons de déverrouillage de la poussette de presse, tirez l'adaptateur vers l'avant et sur les prises de réception, en gardant l'alignement même, de gauche à droite, que vous tirez.

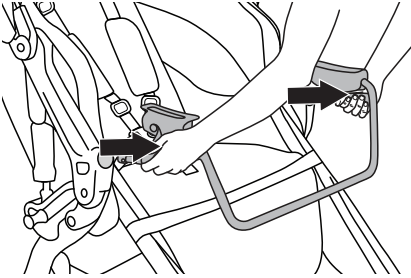

REMARQUE : Pour poussettes fabriquées avant le septembre 2015, faites glisser les couvercles à l'avant de les adaptateurs d'accessoire de poussette vers le haut, en couvrant les douilles de réception.

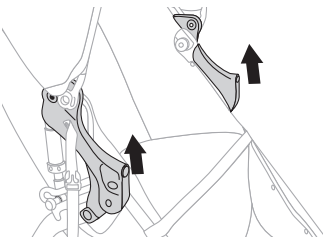

Retrait de la courroie de maintien de la poussette

1. Dévissez les vis captives

À l'aide d'un tournevis, dévissez chacune des vis captives des écrous à river respectifs.

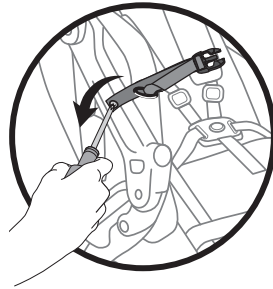

2. Conservez la courroie de maintien

Conservez la courroie de maintien avec l'adaptateur pour un usage ultérieur.

Garantie limitée

Nous sommes fiers de fabriquer les produits BOB Gear par BRITAX et nous nous efforçons de vous proposer les meilleurs produits possibles. Nos adaptateurs pour siège auto pour bébé sont par conséquent garantis contre les défauts de matériaux et de main-d'oeuvre pour les périodes et les pièces indiquées ci-dessous, sous réserve des conditions énumérées ci-dessous. Étant donné qu'aucun produit n'est indestructible, la garantie ne couvre pas les défauts imputables à ou résultant de l'usure naturelle, d'une utilisation excessive ou d'une altération.

CHÂSSIS ET COMPOSANTS

Le châssis est garanti cinq ans. Les composants et les tissus sont garantis un an. Le premier acheteur est l'unique bénéficiaire de cette garantie. Pour faire valoir la garantie, il est nécessaire de conserver la preuve d'achat. Les frais de main-d'oeuvre et de transport ne sont pas inclus. BRITAX se réserve le droit de supprimer ou de modifier des tissus, des pièces, des modèles ou des produits, ou de les remplacer.

USURE NORMALE

L'usure normale, la corrosion, la négligence, l'utilisation excessive, les accidents, les défauts de montage ou d'entretien, ou l'installation de pièces ou accessoires non compatibles avec l'utilisation initialement prévue de l'adaptateur, tel qu'il est vendu, ne sont pas couverts par cette garantie. Les pneus et les chambres à air ne sont pas couverts par la garantie limitée.

RECOURS EN GARANTIE

Il importe d'adresser les réclamations au titre de la garantie auprès d'un revendeur agréé ou du service clientèle de BOB Gear par BRITAX. Cette garantie est limitée à la réparation ou au remplacement de pièces défectueuses. BRITAX ne peut en aucun cas être tenu pour responsable des dommages indirects ou particuliers.

Cette garantie limitée est la seule garantie expresse ou implicite applicable à ce produit BOB Gear, et elle est accordée par Britax Child Safety, Inc. Toutes les autres garanties implicites, incluant les garanties de qualité marchande et d'adaptation, doivent être limitées en termes de portée et de durée conformément à la présente garantie limitée.

BOB Gear by BRITAX

© 2016 Britax Child Safety, Inc.

(888) 427-4829

(704) 409-1699

www.bobgear.com

BIENVENIDOS A BOB®

Para cambios de esta guía del usuario, la garantía y otras notificaciones recientes de producto, visite www.bobgear.com periódicamente o en cualquier momento antes de hacer los cambios aprobados o agregar equipos aprobados para su cochecito.

Índice

Información de seguridad	2
Advertencia	2
Notas importantes	2
Compatibilidad	3
Anatomía	3
Adaptador para asientos de seguridad para bebés (ICSA) de BRITAX/BOB	3
Adaptador accesorio para cochecito (sencillos).....	3
Cinturón de seguridad para cochecitos.....	3
Asiento de seguridad para bebés BRITAX/BOB.....	4
Instale su ICSA	5
Coloque el cinturón de seguridad.....	5
Cómo colocar el ICSA en el cochecito	5
Instalación del asiento de seguridad para bebé	6
Cómo preparar el asiento de seguridad para bebés para su instalación	6
Fijar el asiento de seguridad para bebés.....	7
Cómo quitar el asiento de seguridad para bebés del cochecito	8
Cómo plegar el cochecito con el ICSA colocado	8
Cómo quitar el ICSA del cochecito	9
Cómo quitar el cinturón de seguridad del cochecito	9
Garantía limitada	10

Información de seguridad

ADVERTENCIA

De no seguirse todas las advertencias e instrucciones, podrían provocarse **LESIONES GRAVES** o la **MUERTE**.

Lea estas instrucciones detenidamente antes de utilizar el producto. Para garantizar su uso adecuado, conserve esta guía del usuario en un lugar práctico donde la pueda consultar con frecuencia.

- Nunca deje a los niños sin supervisión en el cochecito/asiento de seguridad para bebés.
- No transite fuera del pavimento o por terrenos irregulares cuando utilice el adaptador de asiento de seguridad para bebés con un asiento de seguridad para bebés instalado. Hacerlo puede provocar que el cochecito se vuelva inestable y se produzcan lesiones graves.
- No corra ni haga footing cuando se usa el adaptador de asiento con un asiento de seguridad para bebés. Superar la capacidad de carga puede causar que el cochecito se vuelva inestable y se produzcan lesiones graves.
- Siga siempre las instrucciones en la guía del usuario que viene con el asiento de seguridad para bebés. No exceda la capacidad de carga máxima del asiento de seguridad para bebés que se detalla en su propio guía del usuario. Superar la capacidad de carga puede causar que el cochecito se vuelva inestable y se produzca lesiones graves.
- Evite que los dedos queden atrapados o lesionados. Asegúrese siempre de que el niño que ocupa el cochecito u otras personas se encuentren apartados del cochecito al plegarlo o desplegarlo.
- Evite las lesiones graves por caerse o deslizarse del cochecito. Use siempre el arnés del asiento de seguridad para bebés.
- No modifique el adaptador de asiento ni quite ninguna etiqueta. Esto anula la garantía y puede ocasionar una condición peligrosa.

Notas importantes

- Siempre mantenga la manija del asiento de seguridad para bebés bloqueada en posición vertical/traslado mientras esté en el cochecito, como una protección extra para su bebé.
- Confirme siempre que el adaptador de asiento de seguridad para bebés está correctamente encajado en los adaptadores accesorios para cochecito antes de su uso.
- Confirme siempre asiento de seguridad para bebés se fija al adaptador de asiento de seguridad para bebés y se utiliza el cinturón de seguridad suministrado.
- Quite el adaptador de asiento y el cinturón de seguridad cuando no lo esté utilizando.
- No coloque al niño directamente en el asiento del cochecito si el adaptador de asiento de seguridad para bebés está instalado. Quite el adaptador de asiento del cochecito antes de colocar al niño en el asiento del cochecito.
- El cinturón de seguridad está diseñado para usarse solamente en combinación con el adaptador de asiento y asientos para bebés compatibles. El cinturón de seguridad se debe quitar antes de usar el cochecito sin el asiento de seguridad para bebés.
- Se debe tener cuidado al colocar el asiento de seguridad para bebés en el adaptador para que las manos y dedos estén alejados de las superficies de contacto.

Compatibilidad

Este adaptador de asiento de seguridad para bebés está diseñado para su uso con cochecitos sencillos de BOB que ofrecen el adaptador accesorio y todos los asientos de seguridad para bebés BRITAX / BOB (US /CAN) equipado con Click & Go® adaptadores. No se utilice con los asientos de seguridad para bebés que no sean las mencionadas específicamente. Visite www.bobgear.com/carseatadapter para obtener información adicional sobre compatibilidad.

Anatomía

Adaptador para asientos de seguridad para bebés (ICSA) de BRITAX/BOB

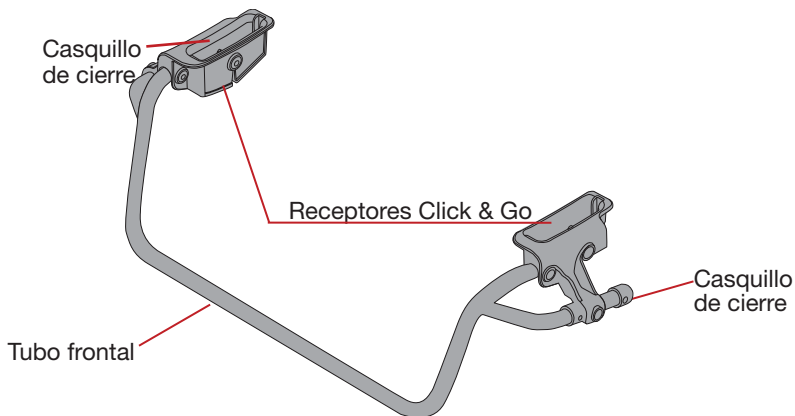

Adaptador accesorio para cochecito (sencillos)

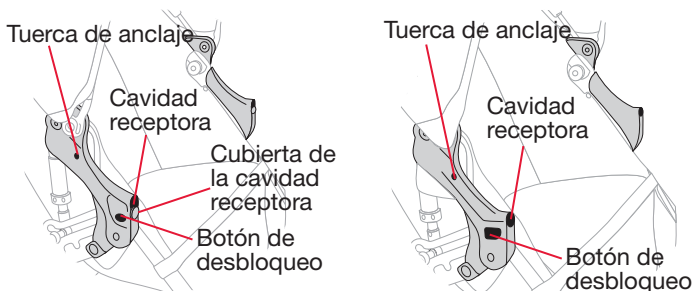

Antes de Septiembre 2015

Después de Septiembre 2015

Cinturón de seguridad para cochecitos

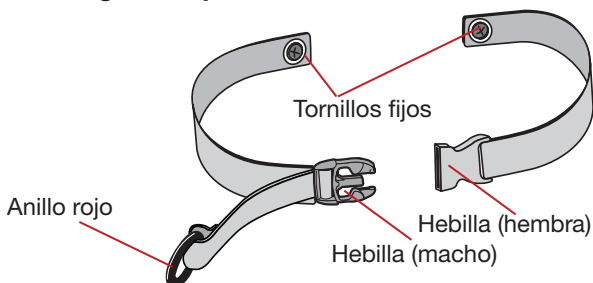

Asiento de seguridad para bebés BRITAX/BOB

Asiento de seguridad para bebés con la palanca de liberación Click & Go en la parte posterior

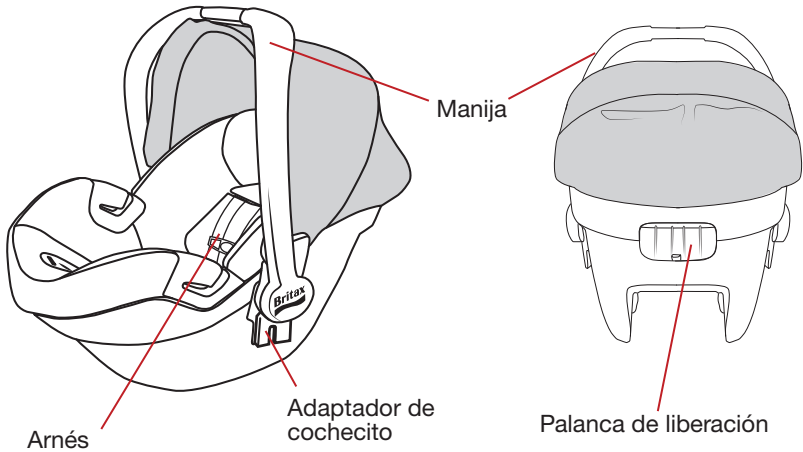

NOTA: Se muestra el modelo BRITAX B-SAFE® 35, todos los modelos BRITAX y BOB con los adaptadores Click & Go poseen características similares. Se requieren adaptadores Click & Go para instalar el asiento para bebé BRITAX. Consulte la guía del usuario del asiento de seguridad para bebés para obtener información sobre Click & Go.

Asiento de seguridad para bebés con la palanca de liberación Click & Go en el adaptador Click & Go

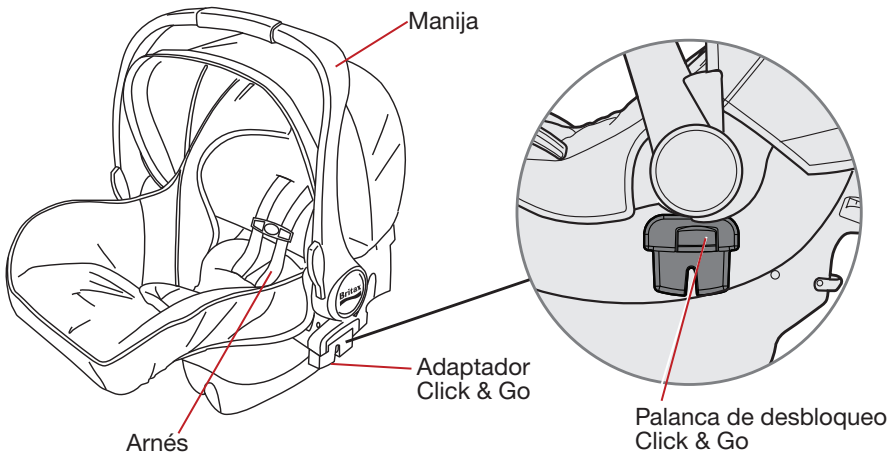

NOTA: Se muestra el modelo BRITAX B-SAFE, todos los modelos B-SAFE y Chaperone® con los adaptadores Click & Go poseen características similares. Se requieren adaptadores Click & Go para instalar el asiento para bebé BRITAX. Consulte la guía del usuario del asiento de seguridad para bebés para obtener información sobre Click & Go.

Instale su ICSA

Coloque el cinturón de seguridad

⚠ ADVERTENCIA

No asegurar de forma adecuada el cinturón de seguridad puede ser causa de lesiones graves o la muerte.

1. Preparar el cochecito

Accione el freno, rote la capota hacia la manija (consulte la guía del usuario del cochecito si es necesario).

2. Instalar el cinturón de seguridad

Con un destornillador inserte el tornillo fijo con la hebilla (macho) completamente en la tuerca de anclaje del lado derecho del adaptador accesorio del cochecito y ajústelo firmemente.

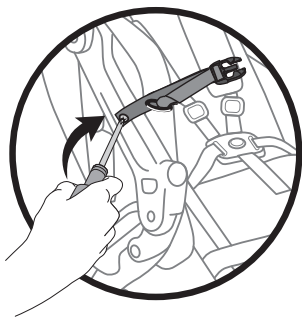

Al siguiente, inserte el tornillo fijo con la hebilla (hembra) completamente en la tuerca de anclaje del lado izquierdo del adaptador accesorio del cochecito y ajústelo firmemente.

Cinturón de seguridad instalado

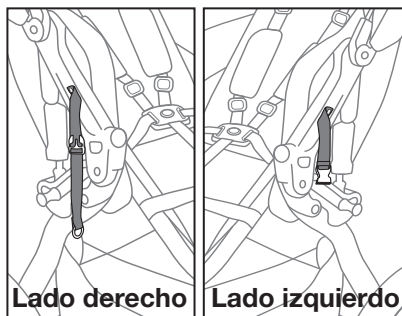

Cómo colocar el ICSA en el cochecito

⚠ ADVERTENCIA

No asegurar el ICSA de forma adecuada al cochecito puede ser causa de lesiones graves o la muerte.

1. Preparar el cochecito

Accione el freno, rote la capota hacia la manija (consulte la guía del usuario del cochecito si es necesario).



NOTA: Para los cochecitos fabricados antes de septiembre de 2015, deslice las cubiertas en frente de los adaptadores accesorios para exponer las tomas del receptor.

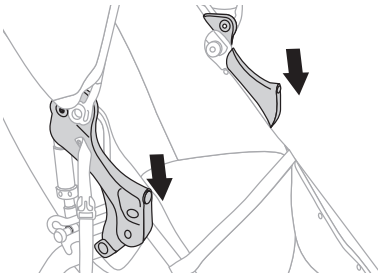

2. Desabrochar la hebilla del cinturón de seguridad

Desabroche la hebilla del cinturón de seguridad y deje caer los extremos de la hebilla hacia los costados del asiento del cochecito.

3. Instalar el ICSE

Inserte los casquillos de cierre del ICSE dentro de las cavidades receptoras por completo.

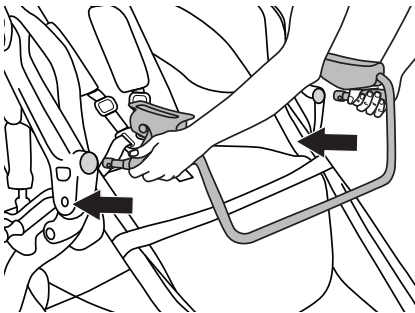

NOTA: Presione hasta escuchar un clic en cada lado.

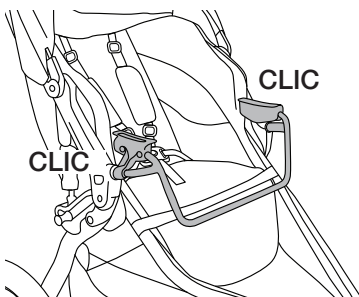

4. Verificar que la instalación sea correcta

Jale del centro del tubo frontal del ICSE para verificar que el mismo está trabado de forma segura en su lugar.

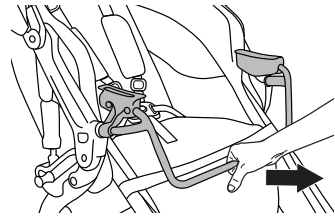

Instalación del asiento de seguridad para bebé

Cómo preparar el asiento de seguridad para bebés para su instalación

⚠ ADVERTENCIA

No colocar el asiento de seguridad para bebés de forma segura y adecuada y no asegurar al bebé con el arnés puede ser causa de lesiones graves o la muerte.

NOTA: Cuando coloque el asiento de seguridad para bebé en el ICSE por primera vez, practique con el asiento vacío, cómo ponerlo y quitarlo varias veces hasta que conozca el funcionamiento.

1. Colocar al niño en el asiento de seguridad para bebés

Ajuste el arnés de forma segura (consulte la guía del usuario del asiento de seguridad para bebés si es necesario).

2. Posición de la manija del asiento de seguridad para bebés

Mueva la manija del asiento de seguridad para bebés a la posición vertical, de traslado.

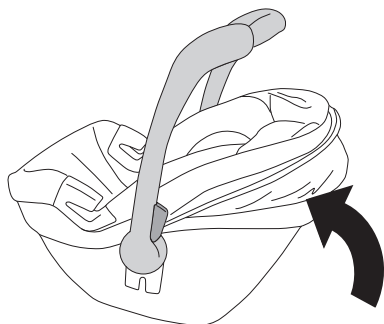

Fijar el asiento de seguridad para bebés

⚠️ ADVERTENCIA

No asegurar el ICSA de forma adecuada al cochecito puede ser causa de lesiones graves o la muerte.

1. Preparar el cochecito

Accione el freno, recline el asiento del cochecito, rote la capota hacia la manija, deje caer los extremos del cinturón de seguridad hacia los costados del asiento del cochecito (consulte la guía del usuario del cochecito si es necesario).

2. Alinear el asiento de seguridad para bebé

Coloque el asiento de seguridad para bebés orientado hacia atrás, directamente centrado sobre el ICSA, y alineando los adaptadores del asiento con los receptores Click & Go del adaptador.

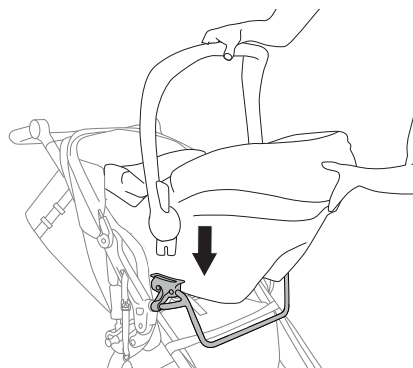

3. Verificar que el asiento de seguridad para bebés está enganchado de forma correcta

Empuje el asiento de seguridad para bebés en el adaptador hasta que los adaptadores de cada lado se enganchen con los receptores del adaptador.

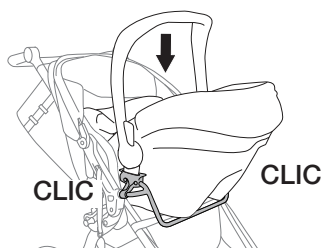

4. Verificar que el asiento de seguridad para bebés esté colocado de forma segura

Jale hacia arriba para comprobar que el asiento de seguridad para bebés esté seguro.

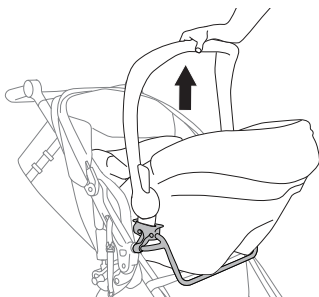

5. Abrochar el cinturón de seguridad

Abroche el cinturón de seguridad sobre el asiento de seguridad para bebés de forma segura.

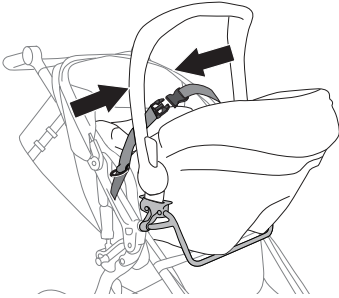

2. Desabrochar el cinturón de seguridad

Desabroche la hebilla, deje caer los extremos de la hebilla hacia los costados del asiento del cochecito.

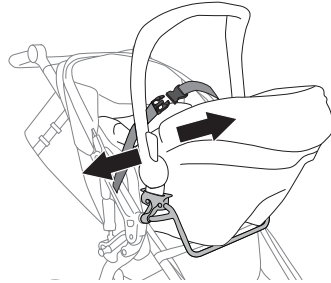

6. Ajustar el cinturón de seguridad

Jale del anillo rojo para tensionar el cinturón de seguridad.

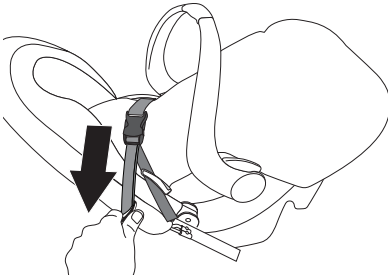

3. Retirar el asiento para bebé

Pulse la palanca Click & Go y levante el asiento de seguridad para bebés de distancia del ICESA. (Consulte la guía del usuario del asiento de seguridad para bebés para obtener instrucciones específicas.)

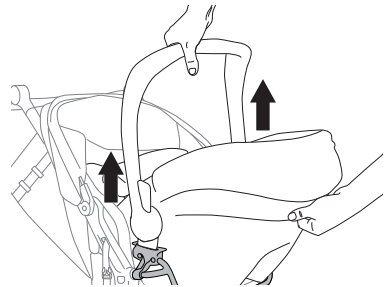

7. Levante el asiento del cochecito

Levante la parte posterior del asiento del cochecito hasta que haga contacto con el asiento de seguridad (consulte la guía de usuario del cochecito si es necesario).

Cómo quitar el asiento de seguridad para bebés del cochecito

1. Preparar el cochecito

Accione el freno, recline el asiento del cochecito, rote la capota hacia la manija (consulte la guía del usuario del cochecito si es necesario).

Cómo plegar el cochecito con el ICESA colocado

1. Quitar el asiento para bebé

Quite el asiento para bebé del ICESA (vea la sección anterior).

2. Vaciar el cochecito

Quite el contenido del canasto inferior y de los bolsillos.

3. Plegar la manija

Apriete ambas palancas de desbloqueo de forma simultánea (consulte la guía del usuario del cochecito si es necesario).

4. Rotar la manija hacia adelante

Rote la manija suavemente hacia el asiento y manténgala ahí para el siguiente paso.

5. Levantar la manilla de desbloqueo de la estructura roja

De un tirón corto y rápido, levante la manilla de desbloqueo de la estructura roja. Mantenga las ruedas en el suelo mientras el cochecito se pliega hacia las ruedas frontales (consulte la guía del usuario del cochecito si es necesario).

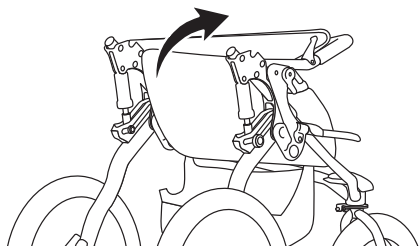

NOTA: Para los cochecitos fabricados antes de septiembre de 2015, deslice las cubiertas en frente de los adaptadores accesorios para cubrir las tomas del receptor.

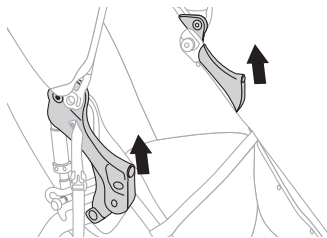

Cómo quitar el ICSA del cochecito

1. Preparar el cochecito

Accione el freno, rote la capota hacia la manija (consulte la guía del usuario del cochecito si es necesario).

2. Retire el ICSA de los receptores

Mientras presiona los botones de desbloqueo en el cochecito, jale el ICSA hacia adelante y fuera de tomas del receptor, manteniendo la alineación, incluso, de izquierda a derecha, mientras jale.

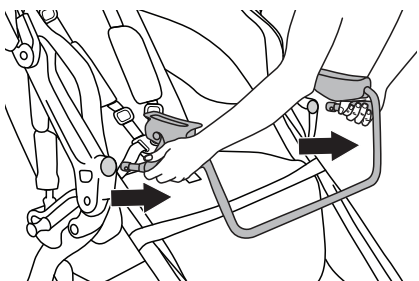

Cómo quitar el cinturón de seguridad del cochecito

1. Desatornille los tornillos fijos

Con un destornillador, quite cada tornillo fijo de cada tuerca de anclaje del cochecito.

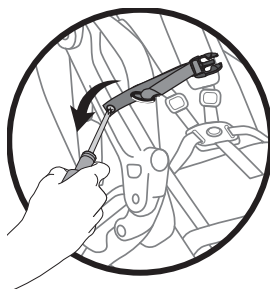

2. Mantener el cinturón de seguridad

Mantenga el cinturón de seguridad junto con el ICSA para su próximo uso.

Garantía limitada

Nos enorgullece la fabricación del BOB Gear by BRITAX y aspiramos a fabricar los mejores productos posibles. Por lo tanto, garantizamos nuestros adaptadores de asiento de seguridad para bebés (ICSA) contra defectos del material o de fabricación durante los periodos y para las piezas que se indican a continuación, con sujeto a las siguientes condiciones. Dado que ningún producto es indestructible, esta garantía no cubre los defectos que se atribuyan al desgaste natural, al abuso o a la alteración.

ESTRUCTURA Y COMPONENTES

La estructura está garantizada durante cinco años. Los componentes y la tela están garantizados durante un año. La garantía solo es válida para el comprador original. Para reclamar la garantía se debe presentar la prueba de compra. Los gastos de mano de obra y envío no están incluidos. BRITAX se reserva el derecho a suspender, cambiar o sustituir las telas, las piezas, los modelos y los productos.

DESGASTE NATURAL

Esta garantía no cubre el desgaste natural, la corrosión, la negligencia, el abuso, los accidentes, el montaje o mantenimiento incorrecto ni la instalación de piezas o accesorios no compatibles con la finalidad original de uso del ICSA. Los neumáticos y los tubos no están cubiertos por la garantía limitada.

RECLAMACIONES DE GARANTÍA

Las reclamaciones de garantía se deben realizar a través de un distribuidor autorizado o del Servicio al Cliente de BOB Gear by BRITAX. Esta garantía está limitada a la reparación o la sustitución de la pieza defectuosa. En ningún caso BRITAX será responsable de daños consecuentes o especiales.

Esta garantía limitada es la única garantía expresa o implícita aplicable a este producto BOB Gear y está avalada por Britax Child Safety, Inc. Todas las garantías implícitas, incluidas las de comercialización y adecuación, estarán limitadas en alcance y duración de conformidad con la presente garantía limitada.

BOB Gear by BRITAX

© 2016 Britax Child Safety, Inc.
(888) 427-4829
(704) 409-1699
www.bobgear.com

BOB Gear® by Britax

© 2016 Britax Child Safety, Inc.

(888) 427-4829

(704) 409-1699

www.bobgear.com

Printed in China. This product and its components are subject to change without notice.

Imprimé en Chine. Ce produit et ses composants peuvent changer sans préavis.

Impreso en China. Este producto y sus componentes están sujetos a cambios sin previo aviso.